

DR-H338i

DVD Receiver

OWNER'S MANUAL
MODE D'EMPLOI
MANUAL DEL USUARIO



ENGLISH

FRANÇAIS

ESPAÑOL

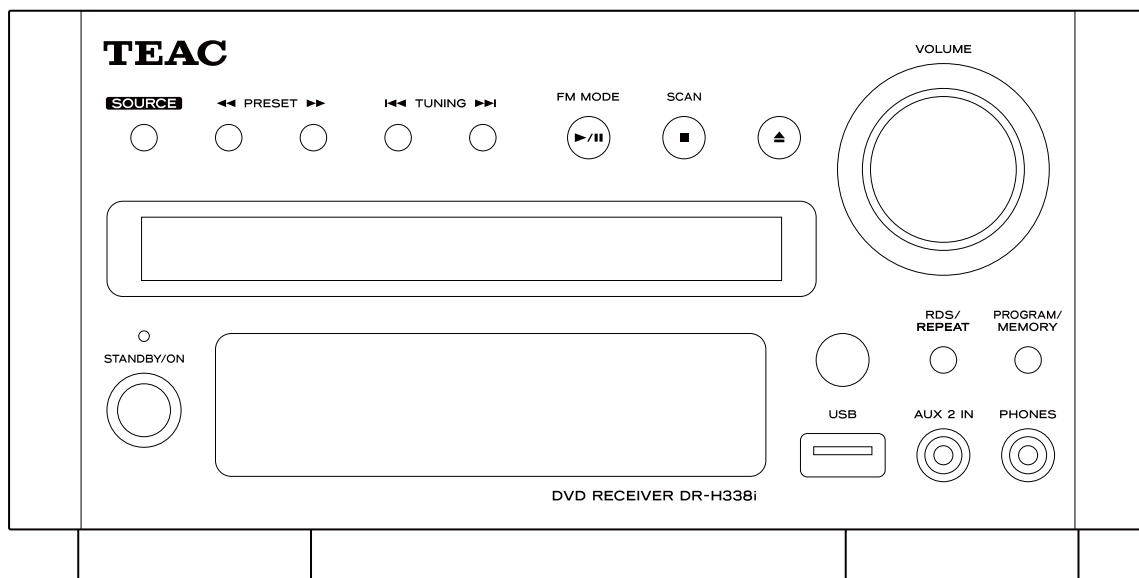

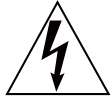

CAUTION
RISK OF ELECTRIC SHOCK
DO NOT OPEN



CAUTION: TO REDUCE THE RISK OF ELECTRIC SHOCK, DO NOT REMOVE COVER (OR BACK). NO USER-SERVICEABLE PARTS INSIDE. REFER SERVICING TO QUALIFIED SERVICE PERSONNEL.



The lightning flash with arrowhead symbol, within an equilateral triangle, is intended to alert the user to the presence of uninsulated "dangerous voltage" within the product's enclosure that may be of sufficient magnitude to constitute a risk of electric shock to persons.



The exclamation point within an equilateral triangle is intended to alert the user to the presence of important operating and maintenance (servicing) instructions in the literature accompanying the appliance.



WARNING: TO PREVENT FIRE OR SHOCK HAZARD, DO NOT EXPOSE THIS APPLIANCE TO RAIN OR MOISTURE.

CAUTION

- DO NOT REMOVE THE EXTERNAL CASES OR CABINETS TO EXPOSE THE ELECTRONICS. NO USER SERVICEABLE PARTS ARE WITHIN.
- IF YOU ARE EXPERIENCING PROBLEMS WITH THIS PRODUCT, CONTACT TEAC FOR A SERVICE REFERRAL. DO NOT USE THE PRODUCT UNTIL IT HAS BEEN REPAIRED.
- USE OF CONTROLS OR ADJUSTMENTS OR PERFORMANCE OF PROCEDURES OTHER THAN THOSE SPECIFIED HEREIN MAY RESULT IN HAZARDOUS RADIATION EXPOSURE.

IMPORTANT SAFETY INSTRUCTIONS

- 1) Read these instructions.
- 2) Keep these instructions.
- 3) Heed all warnings.
- 4) Follow all instructions.
- 5) Do not use this apparatus near water.
- 6) Clean only with dry cloth.
- 7) Do not block any ventilation openings. Install in accordance with the manufacturer's instructions.
- 8) Do not install near any heat sources such as radiators, heat registers, stoves, or other apparatus (including amplifiers) that produce heat.
- 9) Do not defeat the safety purpose of the polarized or grounding-type plug. A polarized plug has two blades with one wider than the other. A grounding type plug has two blades and a third grounding prong. The wide blade or the third prong are provided for your safety. If the provided plug does not fit into your outlet, consult an electrician for replacement of the obsolete outlet.
- 10) Protect the power cord from being walked on or pinched particularly at plugs, convenience receptacles, and the point where they exit from the apparatus.

- 11) Only use attachments/accessories specified by the manufacturer.
- 12) Use only with the cart, stand, tripod, bracket, or table specified by the manufacturer, or sold with the apparatus. When a cart is used, use caution when moving the cart/apparatus combination to avoid injury from tip-over. 
- 13) Unplug this apparatus during lightning storms or when unused for long periods of time.
- 14) Refer all servicing to qualified service personnel. Servicing is required when the apparatus has been damaged in any way, such as power-supply cord or plug is damaged, liquid has been spilled or objects have fallen into the apparatus, the apparatus has been exposed to rain or moisture, does not operate normally, or has been dropped.
- 15) Grounding or Polarization – This product may be equipped with a polarized alternating-current line plug (a plug having one blade wider than the other). This plug will fit into the power outlet only one way. This is a safety feature. If you are unable to insert the plug fully into the outlet, try reversing the plug. If the plug should still fail to fit, contact your electrician to replace your obsolete outlet. Do not defeat the safety purpose of the polarized plug.
Alternate Warnings – This product is equipped with a three-wire grounding-type plug, a plug having a third (grounding) pin. This plug will only fit into a grounding-type power outlet. This is a safety feature. If you are unable to insert the plug into the outlet, contact your electrician to replace your obsolete outlet. Do not defeat the safety purpose of the grounding-type plug.
- 16) Ventilation – Slots and openings in the cabinet are provided for ventilation and to ensure reliable operation of the product and to protect it from overheating, and these openings must not be blocked or covered. The openings should never be blocked by placing the product on a bed, sofa, rug, or other similar surface. This product should not be placed in a built-in installation such as a bookcase or rack unless proper ventilation is provided or the manufacturer's instructions have been adhered to.
- 17) The MAINS plug or an appliance coupler is used as the disconnect device, the disconnect device shall remain readily operable.
- 18) Battery pack or battery installed shall not be exposed to excessive heat such as sunshine, fire or the like.
- 19) Manufacture date is located on bottom of product.
- 20)  CLASS II apparatus with double insulation, and no protective earth provided.

- Do not expose this apparatus to drips or splashes.
- Do not place any objects filled with liquids, such as vases, on the apparatus.
- Do not install this apparatus in a confined space such as a book case or similar unit.
- The apparatus draws nominal non-operating power from the AC outlet with its POWER or STANDBY/ON switch not in the ON position.
- The apparatus should be located close enough to the AC outlet so that you can easily grasp the power cord plug at any time.
- The appliance coupler is used as the disconnect device, the disconnect device shall remain readily operable.
- If the product uses batteries (including a battery pack or installed batteries), they should not be exposed to sunshine, fire or excessive heat.
- CAUTION for products that use replaceable lithium batteries: there is danger of explosion if a battery is replaced with an incorrect type of battery. Replace only with the same or equivalent type.
- Caution should be taken when using earphones or headphones with the product because excessive sound pressure (volume) from earphones or headphones can cause hearing loss.



 is a trademark of DVD Format/Logo Licensing Corporation.

This product incorporates copyright protection technology that is protected by U.S. patents and other intellectual property rights. Use of this copyright protection technology must be authorized by Macrovision, and is intended for home and other limited viewing uses only unless otherwise authorized by Macrovision. Reverse engineering or disassembly is prohibited.

Manufactured under license from Dolby Laboratories. Dolby, Pro Logic and the double-D symbol are trademarks of Dolby Laboratories.

HDMI, the HDMI logo and High-Definition Multimedia Interface are trademarks or registered trademarks of HDMI Licensing LLC in the United States and other countries.

DivX and the associated DivX logos are registered trademarks of DivX, Inc.

MPEG Layer-3 audio coding technology licensed from Fraunhofer IIS and Thomson.

This product is licensed under the MPEG-4 Visual patent portfolio license for the personal and non-commercial use of a consumer for (i) encoding video in compliance with the MPEG-4 Visual Standard ("MPEG-4 Video") and/or (ii) decoding MPEG-4 Video that was encoded by a consumer engaged in a personal and non-commercial activity and/or was obtained from a video provider licensed by MPEG LA to provide MPEG-4 Video. No license is granted or shall be implied for any other use. Additional information including that relating to promotional, internal and commercial uses and licensing may be obtained from MPEG LA, LLC. See <http://www.mpegla.com>.

This product is protected by certain intellectual property rights of Microsoft.

Use or distribution of such technology outside of this product is prohibited without a license from Microsoft.

Windows Media is either a registered trademark or trademark of Microsoft Corporation in the United States and/or other countries.

iPod is a trademark of Apple Inc., registered in the U.S. and other countries.

"Made for iPod" means that an electronic accessory has been designed to connect specifically to iPod and has been certified by the developer to meet Apple performance standards.

Apple is not responsible for the operation of this device or its compliance with safety and regulatory standards.

Contents

Thank you for choosing TEAC. Read this manual carefully to get the best performance from this unit.

Before Use	5	Settings (Introduction)	37
Discs	6	Settings (General Setup)	38
USB memory device compatibility	8	Settings (Audio Setup)	39
Connecting Antennas (AM)	8	Settings (Video Setup)	40
Connecting Antennas (FM)	9	Settings (Preference)	41
Speaker Connection	10	Settings (Password Setup)	42
Connection to Audio Equipments etc.	11	Listening to the Radio (FM/AM)	43
Connection to a TV	12	Preset Tuning (FM/AM)	44
Identifying the Parts (Main Unit)	14	RDS (Display Setting of the FM)	45
Identifying the Parts (Remote Control Unit)	16	Listening to an External Source	46
Remote Control Unit	18	Sleep Timer	47
Setting the Clock	19	Wake Up Timer	47
Basic Operation	20	Troubleshooting	49
Getting Started with an iPod	22	Specifications	51
Listening to an iPod	23		
Listening to a Disc	25		
Listening to an USB Memory Device	26		
On-screen Menu	26		
Pausing Playback (Freezing a Picture)	28		
Stopping Playback (Resume Mode)	28		
Skipping Playback	29		
Searching for a Part of a Chapter or Track	29		
Selecting a Chapter or Track	29		
Selecting Audio	29		
Selecting Subtitles	30		
Changing Camera Angle	30		
Picture Zoom	30		
Slow Motion	30		
Repeat and Shuffle Playback	31		
A-B Repeat Playback	32		
Changing the Display Mode	32		
Time Search (VCD/CD)	33		
Time Search (MP3/WMA)	33		
Chapter Search/Time Search (DVD)	34		
Chapter Search/Time Search (DivX)	34		
Programmed Playback (DVD, VCD, CD)	35		
Programmed Playback (MP3, WMA, DIVX)	36		

Conventions about this manual

- The types of functions and operations that can be used for a particular disc vary depending on the features of that disc. In some cases, these functions and operations may differ from the descriptions given in this manual. In this event, follow the instructions given on the screen. This manual only covers basic disc operations.
- For some operations, the PROHIBIT icon “⊘” may appear on the screen. This indicates that the operation described in this manual is not permitted for the current disc.

What's in the box

Confirm the supplied standard accessories.

AM antenna x 1

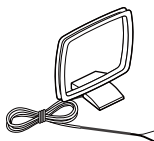

FM antenna x 1



Remote control unit (RC-1240) x 1



Batteries (AAA, R03, UM-4) for remote control unit x 2



AC power cord x 1

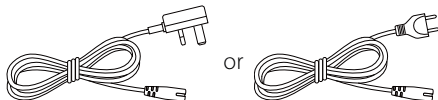

iPod dock x 1



Dock adapter x 2

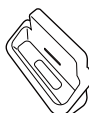

RCA AV cable x 1

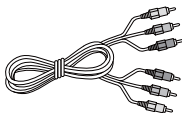

Owner's manual (this document) x 1

- Keep this manual in a safe place for future reference.

Warranty card x 1

Beware of condensation

When the unit is moved from a cold to a warm place, or used after a sudden temperature change, there is a danger of condensation; vapor in the air could condense on the internal mechanism, making correct operation impossible. To prevent this, or if this occurs, leave the unit turned on for one or two hours. Then the unit will stabilize at the temperature of its surroundings.

Placement of the unit

- Choose the installation location of your unit carefully. Avoid placing it in direct sunlight or close to a source of heat. Also avoid locations subject to vibrations and excessive dust, heat, cold or moisture.
- As the unit may become warm during operation, always leave sufficient space around the unit for ventilation. Make sure there is at least 20 cm of space above and at least 5 cm of space on each side of the unit. Do not place anything on top of the unit.
- Do not place the unit on an amplifier or receiver or any other device that generates heat.
- When the unit is turned on, switching on the TV may cause lines to appear on the TV screen, depending on the condition of the electric waves of the TV broadcast. This is not malfunction in the unit or the TV. If you see such lines, keep this unit well away from the TV set.

CAUTION

- Do not move the unit during disc playback. During playback, the disc rotates at high speed. Do not lift or move the unit during playback. Doing so may damage the disc or the unit.
- The voltage supplied to the unit should match the voltage as printed on the rear panel. If you are in any doubt regarding this matter, consult an electrician.
- Do not open the cabinet as this might result in damage to the circuitry or electrical shock. If a foreign object should get into the unit, contact your dealer or service company.
- When removing the power plug from the wall outlet, always pull directly on the plug, never yank on the cord.
- To keep the laser pickup clean, do not touch it and always close the disc tray.
- Always remove the disc before relocating or moving this unit. Moving the unit with a disc inside it could cause malfunction.

Maintenance



If the surface of the unit gets dirty, wipe it with a soft cloth or use diluted mild liquid soap. Allow the surface of the unit to dry completely before using.

⚠ For safety, disconnect the power cord from the socket before cleaning.

- Never spray liquid directly on this unit.
- Do not use thinner, benzene or alcohol as they could damage the surface of the unit.

Type of discs that can be played on this unit

This player can playback discs bearing any of the following logos:

	<p>DVD Video</p> <ul style="list-style-type: none"> • Single-sided or double-sided discs • Single layer or dual layer discs • Dolby Digital, MPEG or Linear PCM digital audio • MPEG-2 digital video • This unit can play DVD-R discs recorded in DVD video format. • This unit can play DVD-RW discs recorded in DVD video format or DVD video recording format. <p>Discs are generally divided into one or more titles. Titles may be further subdivided into chapters.</p>
	<p>Audio CD</p> <ul style="list-style-type: none"> • 12 cm or 8 cm discs • Linear PCM digital audio <p>Audio CDs are divided into tracks.</p>
	<p>Video CD</p> <ul style="list-style-type: none"> • 12 cm or 8 cm discs • MPEG-1 digital audio • MPEG-1 digital video <p>Video CDs are divided into tracks.</p>
	<p>SVCD</p> <ul style="list-style-type: none"> • 12 cm or 8 cm discs • MPEG-1 Audio Layer2 • MPEG-2 digital video

Region Number of DVD Video discs

DVD players and discs are designed with region numbers that dictate the regions in which a disc can be played. If the region number on the disc you want to play does not match the region number of your DVD player, you will not be able to play the disc. In that case, an error message will appear on the screen.

The region number is printed on the rear panel of this unit.

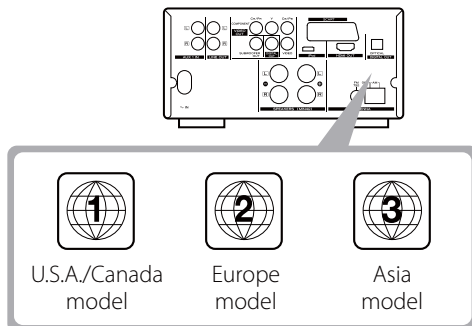

About DVD-RW

- DVD-RW discs that were recorded with copy-once only permission cannot be played.
- When playing a DVD-RW disc that was edited on a DVD recorder, the screen may momentarily black out at the edited point.
- When playing a DVD-RW disc that was edited on a DVD recorder, you may see scenes from just before the edited point.

About CD-R/CD-RW

CD-R/CD-RW discs recorded in Audio CD format and finalized correctly are playable. But depending on the quality of the disc and/or the condition of the recording, some CD-R/CD-RW discs may not be playable.

CAUTION

- If you record a disc using a personal computer, even if it is recorded in a compatible format, there are cases in which it may not play because of the settings of the application software used to create the disc. (Check with the software publisher for more detailed information.)
- Unfinalized CD-R/CD-RW/DVD-R/RW discs cannot be played.

Discs cannot be played with this unit

- DVD-Audio, Super Audio CD, CD-G, Data part of CD-EXTRA, and PHOTO CD discs
- discs recorded in a color system other than PAL or NTSC
- illegally produced discs
- scratched or damaged discs
- discs that are dusty, soiled or marked with fingerprints

⚠ CAUTION

If you attempt to play back such discs, there is a risk that sudden loud noise can blast over the speakers at full volume and cause damage to the speakers and your hearing.

Copy-protected discs, DualDiscs and other discs that do not conform to the CD standard may not play back correctly in this player. If you use such discs in this unit, TEAC Corporation and its subsidiaries cannot be responsible for any consequences or guarantee the quality of reproduction. If you experience problems with such non-standard discs, you should contact the producers of the disc.

Playable file format

This unit can play following files recorded on a CD-R, CD-RW, DVD-R, DVD-RW or USB memory device:

- MP3 files
- Windows Media-formatted audio files
- JPEG files
- DivX video files
(DivX 5, DivX 4, DivX 3 and DivX VOD video content)

- File names should be alphanumeric characters. This unit cannot display symbols and full-size or double-byte characters (such as Japanese, Chinese, etc.) correctly. Also, be sure to use the file extension. ('.mp3' for MP3 files, '.wma' for WMA files, '.avi' or '.divx' for DivX video files, '.jpg' or '.jpeg' for JPEG files.)
- Files are played in alphabetical order.
- MP3 files must be monaural or stereo MPEG-1 Audio Layer 3 format. This unit can play MP3 files with sampling frequency 44.1 kHz or 48 kHz, bit-rate 320 kbps or less.
- This unit can play WMA files with sampling frequency 44.1 kHz, bit-rate 192 kbps or less.
- This unit cannot display the bit-rate of VBR (variable bit rate) files correctly.
- The disc must be finalized in order to play.
- This player is NOT compatible with multi-session discs.
- The CD-ROM must be ISO 9660 compatible.
- It may take time to display a progressive JPEG picture.
- Depending on the file size and compression rate, some JPEG pictures cannot be displayed correctly.

Example of Icons used on DVD discs

- | | |
|--|---|
| | Number of audio tracks recorded on the disc |
| | Number of subtitles recorded on the disc |
| | Screen aspect ratio |
| | Disc recorded with multiple camera angles |
| | Region code |

CAUTION

- Do not play any disc that is warped, deformed or damaged. Playing such discs may cause irreparable harm to the playing mechanisms.
- Printable discs are not recommended, as the label side might be sticky and damage the unit.
- Do not stick papers or protective sheets on the discs and do not use any protective coating spray.
- Never use a stabilizer. Using commercially available CD stabilizers with this unit will damage the mechanisms and cause them to malfunction.
- Do not use irregular shape discs (octagonal, heart shaped, business card size, etc.). Discs of this sort can damage the unit:

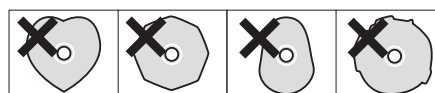

Handling precautions

- Always place the disc on the disc tray with the label side up. Compact discs can be played or recorded only on one side.
- To remove a disc from its storage case, press down on the center of the case and lift the disc out, holding it carefully by the edges.



How to remove the disc



How to hold the disc

Storage precautions

- Discs should be returned to their cases after use to avoid dust and scratches that could cause the laser pickup to "skip."
- Do not expose discs to direct sunlight or high humidity and temperature for extended periods. Long exposure to high temperatures will warp the disc.
- CD-R and CD-RW discs are more sensitive to the effects of heat and ultraviolet rays than ordinary CDs. It is important that they are not stored in a location where direct sunlight will fall on them, and away from sources of heat such as radiators or heat-generating electrical devices.

Maintenance

- Should the disc become dirty, wipe the surface radially (from the center hole outward towards the outer edge) with a soft, dry cloth.



- Never use such chemicals as record sprays, antistatic sprays or fluid, benzene or thinner to clean the discs. Such chemicals will do irreparable damage to the disc's plastic surface.

If you are in any doubt as to the care and handling of a disc, read the precautions supplied with the disc, or contact the disc manufacturer.

USB memory device compatibility

- Only USB flash memory can be used. Do NOT use a high-capacity USB hard disc with this unit.
- Some flash memory players that charge from an USB terminal cannot be played back.
- Hard disk drives, CD/DVD drives, and other devices than flash memory connected via USB cannot be used.
- The DR-H338i cannot copy, move, or delete files.
- Playable format: FAT12, FAT16, FAT32
- NTFS, HFS, HFS+ cannot be used.
- Max. number of playable folders: 300
- Max. number of playable files: 650

Connecting Antennas (AM)

AM indoor loop antenna

The supplied high-performance AM loop antenna provided with this unit is sufficient for good reception in most areas.

To stand the loop antenna on a surface, fix the claw to the slot in the antenna base.

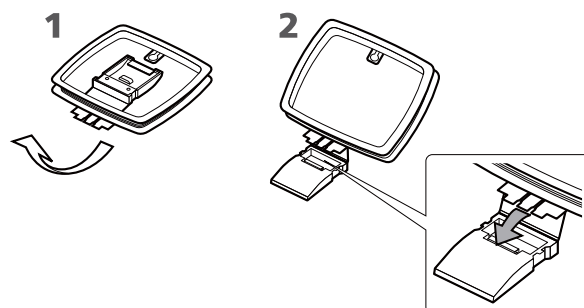

Connect the loop antenna's wires to the AM antenna terminals.

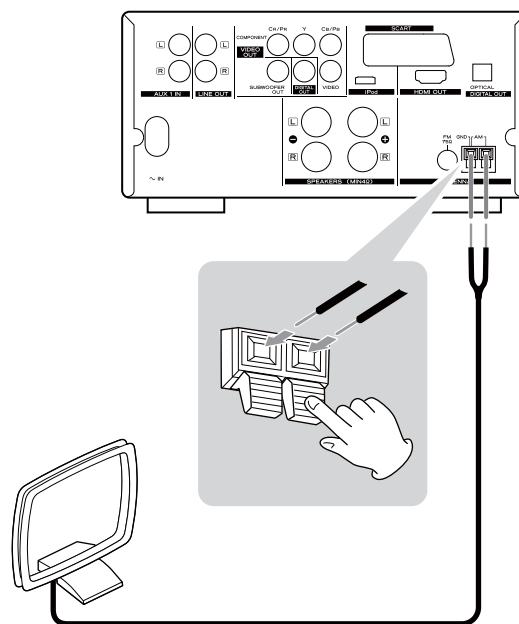

Press the lever, insert the end of the cord, then release the lever. Make sure it is fastened securely by pulling the cord lightly. Make sure only the bare, stripped wire is inserted in the jack and that no plastic insulation is preventing contact between the antenna wire and terminal.

Place the antenna on a shelf or hang it on a window frame, etc., in the direction which gives the best reception. Keep all other wires such as power cords, speaker wires or interconnect wires as far away as possible from the antenna.

Connecting Antennas (FM)

AM outdoor antenna

If the AM loop antenna provided does not deliver sufficient reception (often due to being too far from the transmitter or in a concrete building, etc.), it may be necessary to use an outdoor AM antenna.

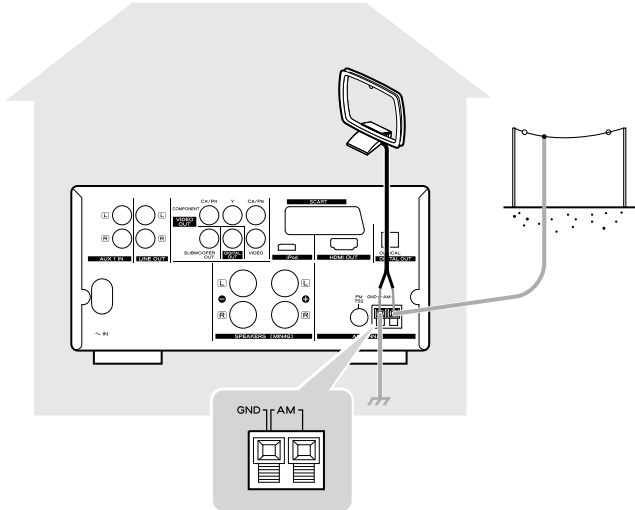

Use either a high quality commercially available AM antenna or, if not available, an insulated wire more than 16 ft (5 m) long, strip one end, and connect this to the terminal as shown above.

The antenna wire should be strung outdoors or indoors near a window. For better reception, connect the GND terminal to a reliable ground.

- Even when using an outdoor AM antenna, do not disconnect the AM loop antenna.

FM indoor antenna

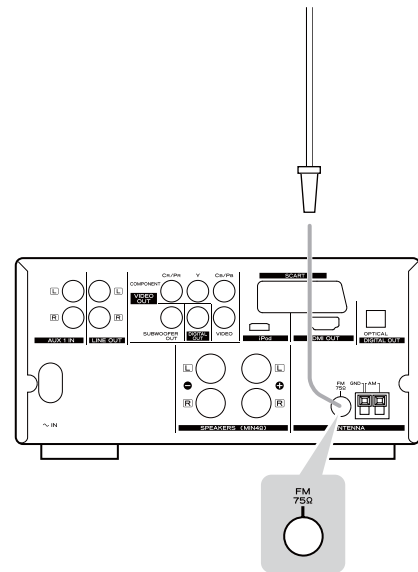

Connect the supplied lead-type FM antenna to the FM 75Ω socket and extend the lead.

Adjust the antenna in a suitable location like a window frame or wall which gives the best reception and then fix the antenna in that position with thumb tacks or the like.

FM outdoor antenna

In an area where FM signals are weak, it will be necessary to use a 75 Ω unbalanced-type outdoor FM antenna. Generally, a 3-element antenna will be sufficient; if you live in an area where the FM signals are particularly weak, it may be necessary to use one with 5 or more elements.

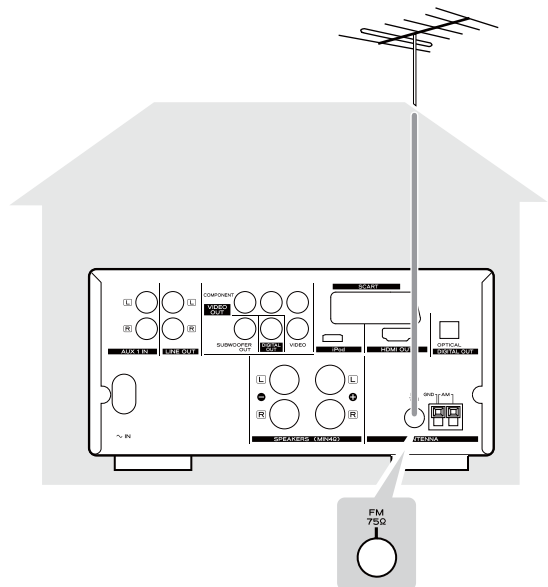

- Disconnect the FM indoor antenna when using an FM outdoor antenna.

Speaker Connection

⚠ After all connections are complete, connect the power cord's plug to the AC wall socket.

- Read the instructions of each component you intend to use with this unit.
- Be sure to connect each plug securely. To prevent hum and noise, do not bundle the connection cords.

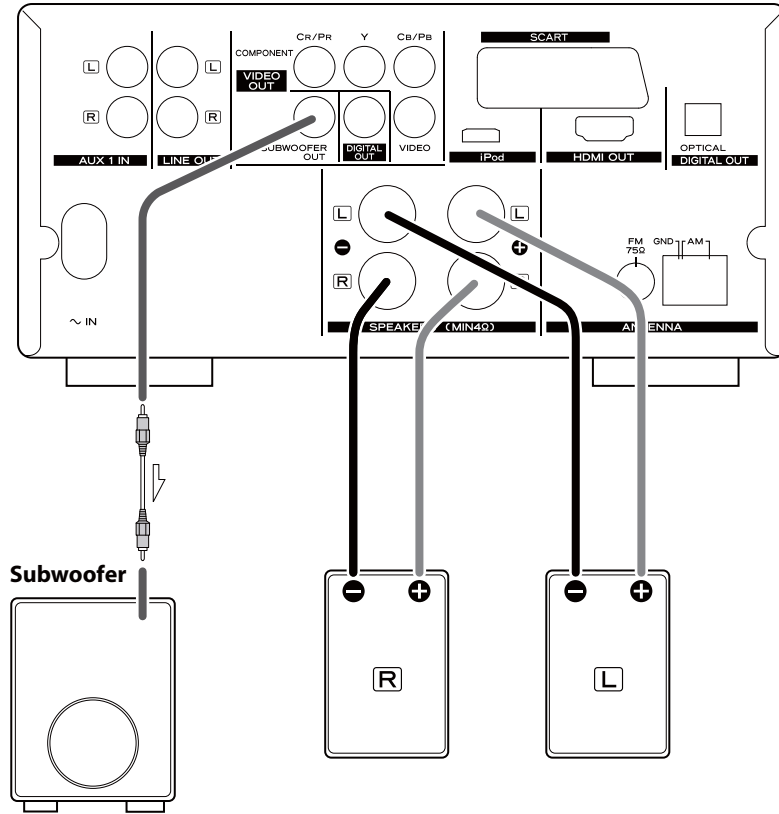

Before connection

Check the impedance of your speakers. Connect speaker with an impedance of $4\ \Omega$ or more.

The black speaker terminals are “ \ominus ” (negative). Generally, the “ \oplus ” side of the speaker cable is marked to make it distinguishable from the “ \ominus ” side of the cable. Connect this marked side to the “ \oplus ” terminal and the unmarked side to the black “ \ominus ” terminal.

Prepare the speaker cables for connection by stripping off approximately $3/8$ " (10 mm) or less of the outer insulation. Twist the strands of the stripped wires tightly together:

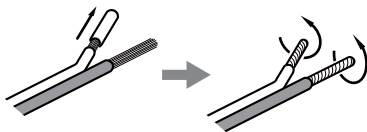

⚠ CAUTION

The metal portions of the two separate wires should not touch or an electrical short can occur. Removing too much insulation may lead to a short circuit if the bared wires should come in contact with each other. Shorted wires can create a fire hazard or induce a failure in your equipment.

How to connect

1. Turn the terminal cap counterclockwise to loosen it. The speaker terminal caps cannot be fully removed from the base.
2. Insert the wire into the terminal fully and turn the terminal cap clockwise to securely connect it:

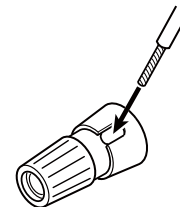

Make sure none of the wire insulation is under the terminal, only the bare, stripped wire.

3. Make sure it is fastened firmly by pulling the cable lightly.

Subwoofer

Connect a subwoofer using a commercially-available RCA cable. Use a subwoofer with built-in amplifier referred to as a “powered subwoofer”.

Connection to Audio Equipments etc.

⚠ **After all connections are complete, connect the power cord's plug to the AC wall socket.**

- Read the instructions of each component you intend to use with this unit.
- Be sure to connect each plug securely. To prevent hum and noise, do not bundle the connection cords.

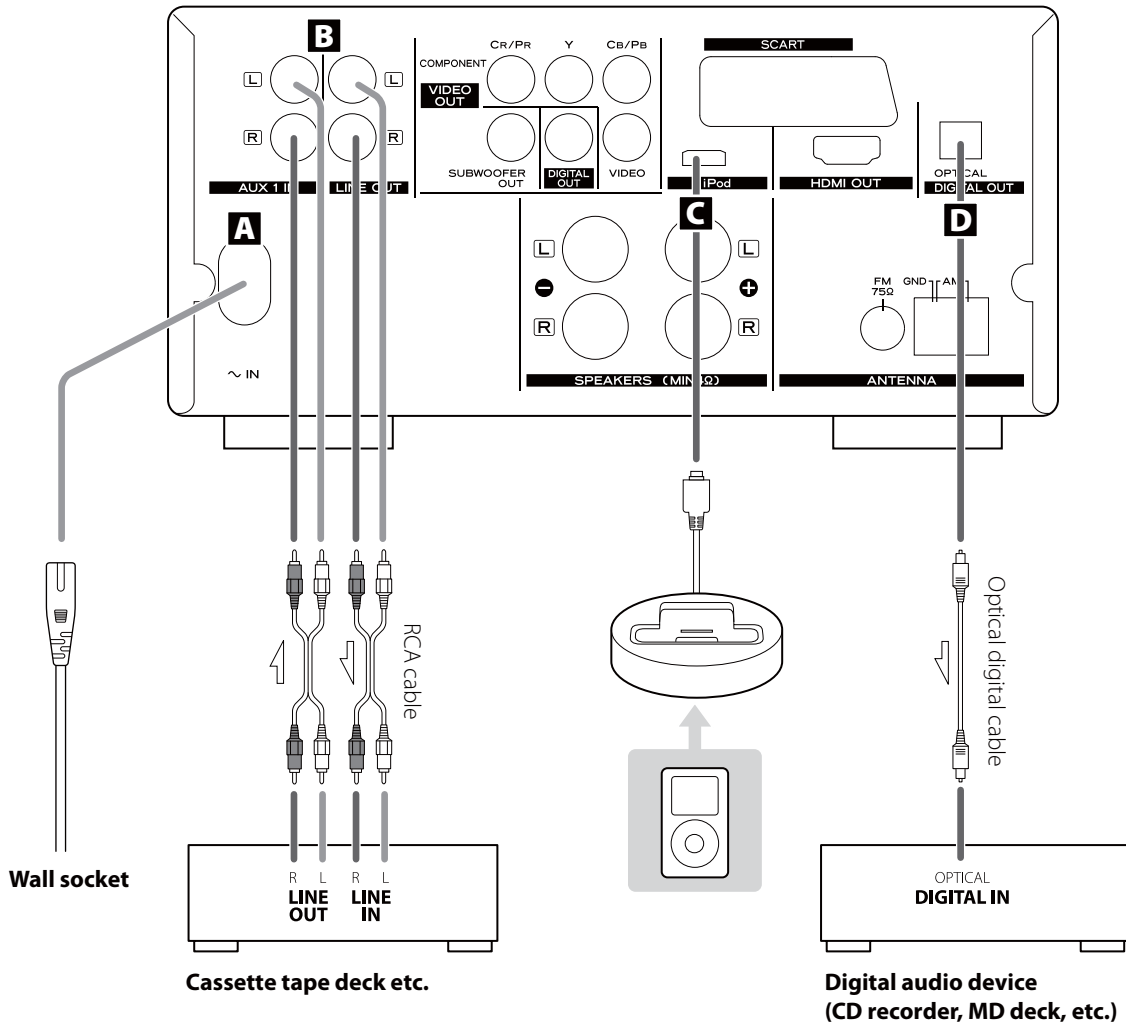

A Power cord receptacle

After all other connections have been made, insert the supplied AC power cord into this receptacle, then connect the other end of the power cord into the wall socket. Ensure that your AC voltage corresponds to the voltage marked on the rear panel of the unit. Consult a qualified electrician if you are in doubt.

⚠ In order to avoid the risk of electric shock, fire, and so on, only use the supplied power cord.

- If you are not going to use the unit for some time, disconnect the power cord from the wall socket.

B AUX 1/LINE OUT jacks

Analog 2-channel audio signal is input or output from these jacks. Connect a cassette tape deck etc. to these jacks using commercially-available RCA cables.

Make sure to connect:

- White plug → White jack (L: left channel)
- Red plug → Red jack (R: right channel)

C iPod port

Connect the iPod dock to this port.

D Digital audio output terminal

Digital audio from DVD-Video, CD and video CD is output from this terminal.

Connect an amplifiers including a decoder, or digital audio devices such as CD recorders, etc. to this jack using commercially-available optical digital audio cable (TOS).

- Select "ALL" or "PCM only" in the DIGITAL AUDIO SETUP (page 39).

Connection to a TV

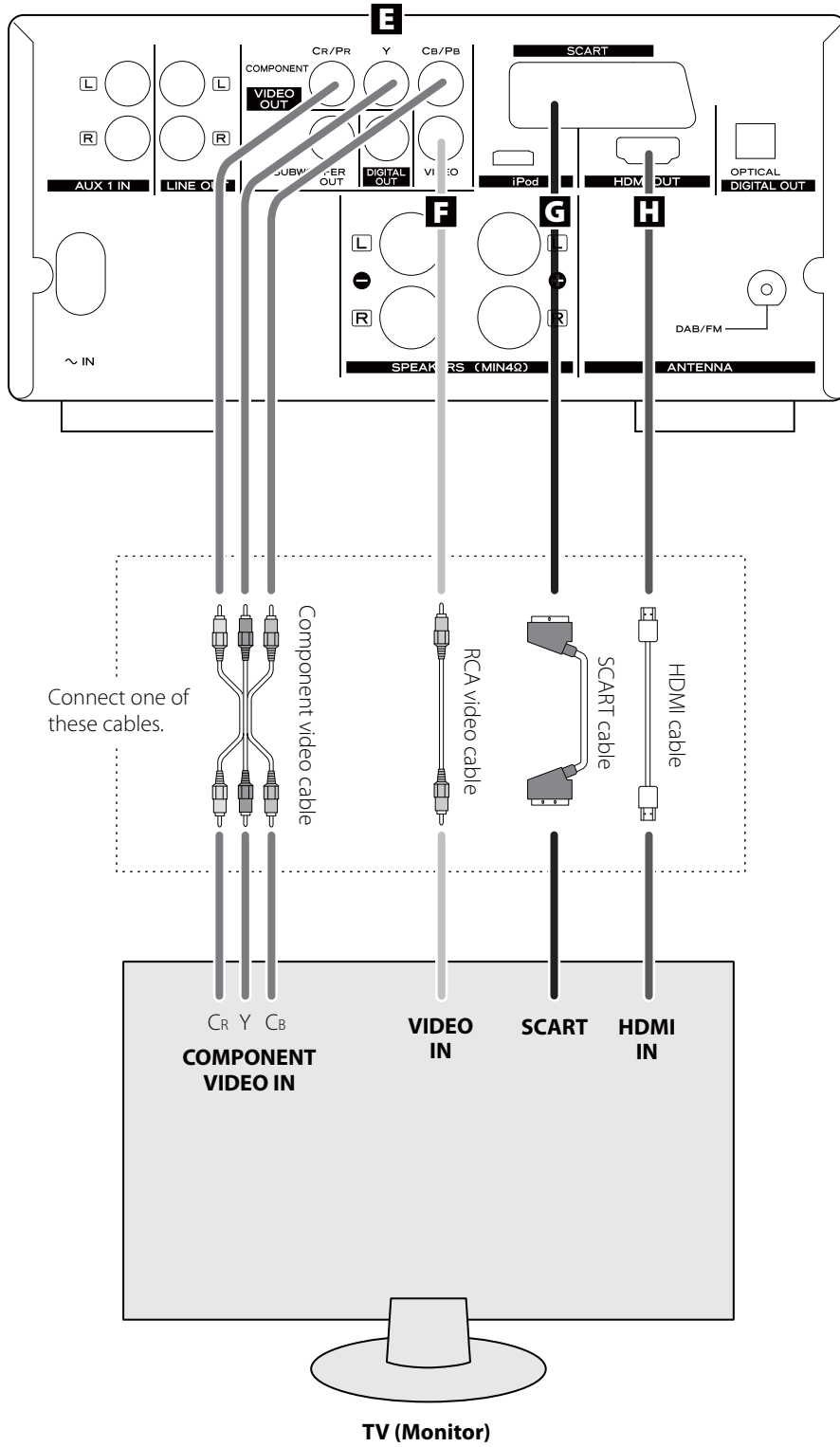

- Adjust the video aspect ratio to match that of the TV (page 38).
- This unit adopts analog copy protection features. If the unit is connected to a TV through a VCR (video cassette recorder), the resulting playback may be affected. **Connect the unit directly to the TV.**
- In all cases, use the highest quality cables for the best possible picture.
- Select proper setting in the VIDEO OUTPUT setup (page 40).

E Component video output terminals

Use commercially available component video cables to connect the unit to the component video inputs of a suitably equipped TV or monitor to enjoy a high-quality picture.

Use these terminals in preference to composite video connections.

- If the component video terminals are connected to a TV with progressive scan capabilities, the output can be set to match this (page 40).
- Note that these terminals cannot be connected to high definition component terminals.

F Composite video output terminal

Use a commercially available RCA (pin) video cable to connect the unit to the composite video connector of a TV or monitor.

Use this connection only if no other video connection method is available.

G SCART

Use a commercially available 21-pin RGB-ready SCART cable to connect the unit to a RGB SCART compatible television or monitor.

- Select "RGB" in the VIDEO OUTPUT setup (page 40).
- If your TV or monitor has a SCART jack that is not compatible with RGB, connect the component with a SCART cable, and select "VIDEO" or "Y Cb/Pb Cr/Pr" in the VIDEO OUTPUT setup (page 40).
- Both audio and video signals are output from this socket.

H HDMI video/audio output terminal

Use a commercially available HDMI cable to connect the unit to a HDMI compatible TV or monitor.

- If the TV or monitor is equipped only with a DVI terminal, a suitable adaptor cable or adaptors should be used. Note that the TV connected in this way must be HDCP compatible. Also note that this connection outputs no sound.
- Make sure that you read and understand the documentation provided with the HDMI component.

HDMI video output formats

- 480p (NTSC) or 576p (PAL)
- 720p
- 1080i
- 1080p

- See page 41 for further details on HDMI video output formats.

To output audio from the HDMI terminal

If the connected HDMI component is capable of inputting HDMI audio, digital audio can be output from the HDMI terminal.

- Select "ALL" or "PCM only" in the DIGITAL AUDIO SETUP (page 39).
- To enjoy the digital surround audio from DVD-Video discs, connect the HDMI terminal to a surround amplifier and set the DIGITAL AUDIO SETUP to "ALL" (page 39).

Identifying the Parts (Main Unit)

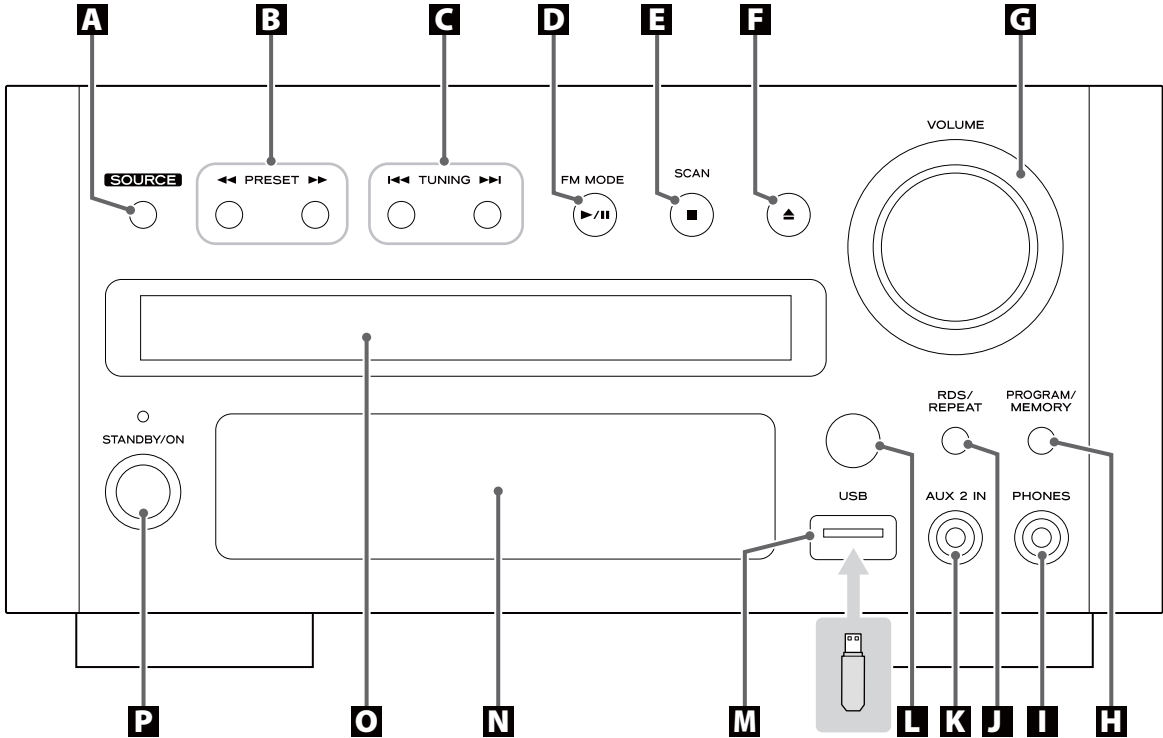

A SOURCE

Use this button to select a source.

B Search (◀◀/▶▶)/PRESET

In FM or AM mode, use these buttons to select a preset channel.

In DISC, USB or iPod mode, use these buttons to search for a part of a track/file/song.

C Skip (◀◀/▶▶)/TUNING

In FM or AM mode, use these buttons to tune in a station.

In DISC, USB or iPod mode, use these buttons to skip tracks/files/songs.

D Play/Pause (▶/||)/FM MODE

In FM mode, use this button to select stereo or monaural.

In DISC, USB or iPod mode, use this button to start or pause playback.

E Stop (■)/SCAN

In FM or AM mode, use this button to preset stations automatically.

In DISC or USB mode, use this button to stop playback.

F Open/Close (▲)

Use this button to open and close the disc tray.

When the tray is opened during playback, it may take a few seconds before the disc is “unloaded” and the tray opens.

G VOLUME

Turn this knob to adjust the volume level.

H PROGRAM/MEMORY

In FM or AM mode, use this button to preset stations.

In DISC or USB mode, use this button to programme tracks.

I PHONES

To listen with headphones, first lower the volume level to the minimum. Then, connect the headphones plug into the PHONES jack, and adjust the volume by turning the VOLUME knob.

The speakers will make no sound when headphones are plugged in.

⚠ CAUTION

Do not connect headphones with the PHONES jack while wearing them. Moreover, do not disconnect headphones or turn the unit on or off while wearing them. Very loud sound could be output from the headphones.

AVOID DAMAGING YOUR HEARING – Do not put on headphones until after plugging them in.

J RDS

In FM mode, use this button to select an RDS mode.

REPEAT

In DISC, USB or iPod mode, use this button for repeat playback.

K AUX 2 IN

You can connect a portable audio player to this jack.

L Remote control sensor

Receives signals from the remote control unit. Point the remote control unit at this sensor when operating the remote control unit.

M USB connector

You can connect an USB memory device to this connector.

N Display**O Disc tray****P STANDBY/ON**

Use this button to turn the unit on and standby.

The indicator lights blue when the unit is turned on.

The indicator lights orange when the unit is in the standby mode.

Identifying the Parts (Remote Control Unit)

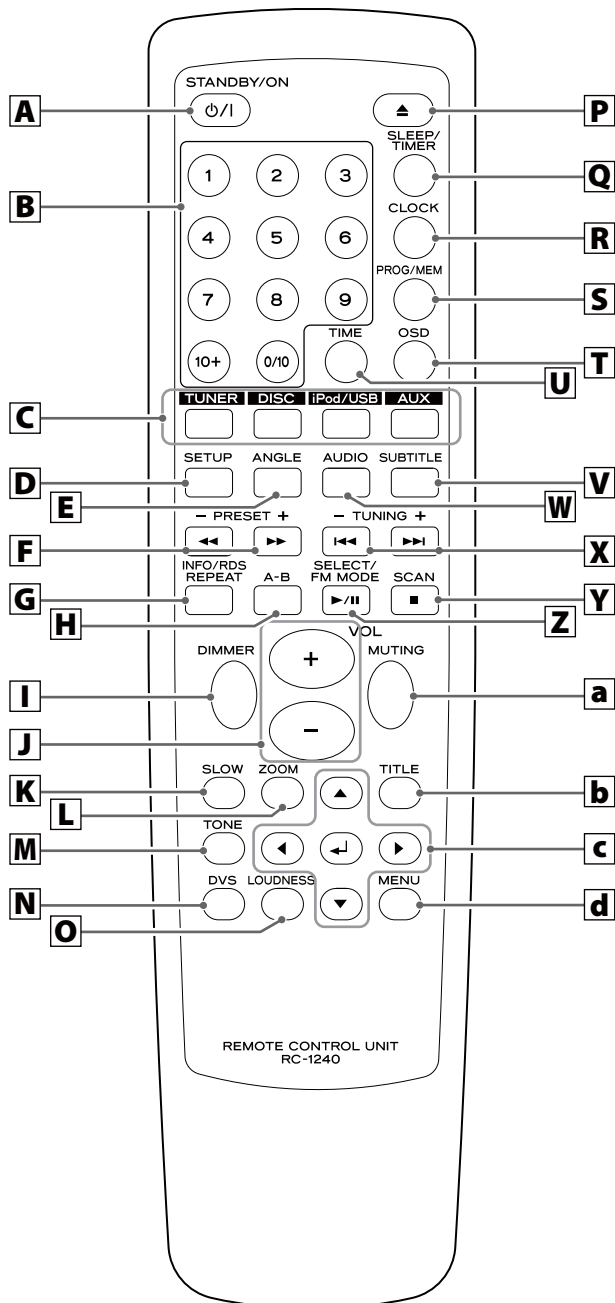

A STANDBY/ON

Use this button to turn the unit on and standby.

B Number buttons

Use these buttons to enter track numbers, passwords, etc.

C SOURCE

Use this button to select a source.

D SETUP

Use this button to enter the setup menu where you can set up the parameters of the unit.

E ANGLE

Use this button to select camera angles during DVD playback.

F Search (◀◀/▶▶)/PRESET (+/-)

In FM or AM mode, use these buttons to select a preset channel.

In DISC, USB or iPod mode, use these buttons to search for a part of a track/file/song.

G REPEAT/INFO/RDS

In DISC, USB or iPod mode, use this button for repeat playback.

In FM mode, use this button to select an RDS mode.

H A-B (Repeat)

In DISC or USB mode, use this button to specify a section and play it repeatedly.

I DIMMER

Use this button to change the brightness of the front panel display.

J VOL (+/-) (Volume)

Use these buttons to adjust the volume level.

K SLOW

In DISC mode, use this button for slow motion video playback.

L ZOOM

In DISC or USB mode, use this button to enlarge the image.

M TONE

Use this button to adjust bass and treble together with the VOLUME buttons.

N DVS (Dolby Virtual Speaker)

In DISC or USB mode, use this button to select the listening mode.

O LOUDNESS

Use this button to compensate for the loss of bass at low volumes.

P Open/Close (▲)

Use this button to open and close the disc tray.
When the tray is opened during playback, it may take a few seconds before the disc is "unloaded" and the tray opens.

Q SLEEP/TIMER

When the unit is on, use this button to set the sleep timer.
In the standby mode, use this button to set the wake up timer.

R CLOCK

In the standby mode, use this button to adjust clock.

S PROG/MEM (Program/Memory)

In FM or AM mode, use this button to preset stations.

In DISC or USB mode, use this button to programme tracks.

T OSD (On Screen Displays)

Use this button to display information about the currently playing disc.

U TIME

Use this button to start time search.

V SUBTITLE

Use this button to select the displayed subtitles during DVD playback.

W AUDIO

Use this button to select the audio for playback.

X Skip (◀◀/▶▶)/TUNING (+/-)

In FM or AM mode, use these buttons to tune in a station.

In DISC, USB or iPod mode, use these buttons to skip tracks/files/songs.

Y Stop (■)/SCAN

In FM or AM mode, use this button to preset stations automatically.

In DISC or USB mode, use this button to stop playback.

Z Play/Pause (▶/⏸)/SELECT/FM MODE

In FM mode, use this button to select stereo or monaural.

In DISC, USB or iPod mode, use this button to start or pause playback.

a MUTING

Use this button to mute the sound.

b TITLE

During PBC playback, use this button to display a menu.

c Cursor buttons (▲/▼/▶/◀) and Enter (↵)

Use these Cursor buttons for navigation of on-screen menus and the Enter button to confirm selections.

d MENU

In DISC mode, use this button with menu-enabled DVD discs to bring up the DVD menu.

During playback of MP3/WMA/JPEG files, use this button to switch between the folder list and the file list.

In iPod mode, use this button to go back to previous menu of iPod. This button is equivalent to the MENU button on your iPod.

When a video CD (version 2.0) is loaded, use this button to turn the PBC function on or off.

Note:

To simplify explanations, instructions in this manual might refer to the main unit or remote control only. In such cases, the same controls on the remote control and main unit will operate similarly.

Remote Control Unit

The provided Remote Control Unit allows the unit to be operated from a distance.

When operating the remote control unit, point it towards the remote sensor on the front panel of the unit.

- Even if the remote control unit is operated within the effective range (16 ft/5 m), remote control operation may be impossible if there are any obstacles between the unit and the remote control.
- If the remote control unit is operated near other products which generate infrared rays, or if other remote control devices using infrared rays are used near the unit, it may operate incorrectly. Conversely, the other products may operate incorrectly.

Battery installation

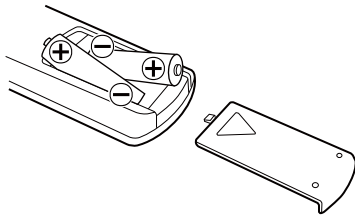

1. Remove the battery compartment cover.
2. Insert two "AAA" (R03 or UM-4) dry batteries. Make sure that the batteries are inserted with their positive "+" and negative "-" poles positioned correctly.
3. Close the cover.

Battery replacement

If the distance required between the remote control unit and main unit decreases, the batteries are exhausted. In this case replace the batteries with new ones.

For more information about collection of batteries, please contact your local municipality, your waste disposal service or the point of sale where you purchased the items.

⚠ Precautions concerning batteries

Misuse of batteries could cause them to rupture or leak leading to fire, injury or the staining of nearby things. Please read and observe the following precautions carefully.

- Be sure to insert the batteries with correct positive (+) and negative (-) orientations.
- Use batteries of the same type. Never use different types of batteries together.
- Both rechargeable and non-rechargeable batteries can be used. Refer to the precautions on their labels.
- If the remote control will not be used for a long time (more than a month), remove the batteries to prevent them from leaking.
- If the batteries leak, wipe away the leakage inside the battery compartment and replace the batteries with new ones.
- Do not use batteries of types other than those specified. Do not mix new batteries with old ones or use different types of batteries together.
- Do not heat or disassemble batteries. Never throw batteries into fire or water.
- Do not carry or store batteries with other metallic objects. The batteries could short circuit, leak or explode.
- Never recharge a battery unless it is confirmed to be a rechargeable type.

Setting the Clock

When you connect the power cord into the wall socket and turn on the unit for the first time, set the clock.

- 1** If the unit is on, press the **STANDBY/ON** button to turn it standby.

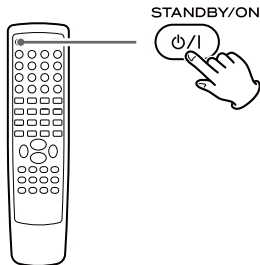

- 2** Press the **CLOCK** button.

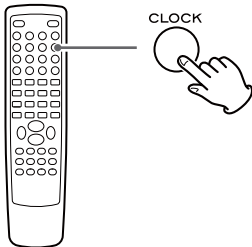

- If "--:--" blinks on the display, press the **CLOCK** button again.

"Clock Set" appears on the display, and the "hour" value starts blinking.

- When no button is pressed for 30 seconds, the time setting mode will be cancelled.

- 3** Press the **Volume buttons (+ or -)** to set the current hour.

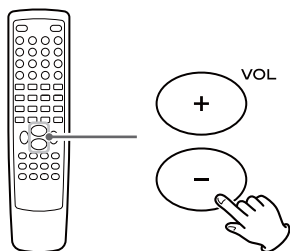

- 4** Press the **CLOCK** button.

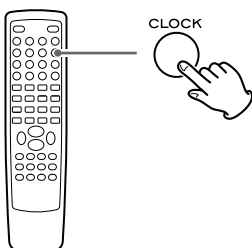

The "minute" value starts blinking.

- 5** Press the **Volume buttons (+ or -)** to set the current minute.

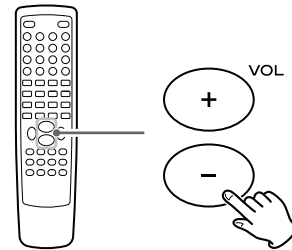

- 6** Press the **CLOCK** button.

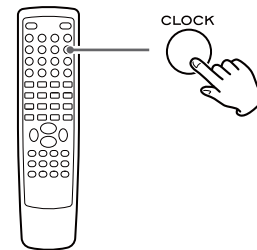

The clock starts.

After the clock is set, also set the settings of the unit using the **SETUP** menu (page 37).

Basic Operation (1)

This chapter describes the basic operation which is available in every mode.

When you use the unit for the first time, set the clock and the setting of the unit. (see previous page for "Setting the Clock", page 37 for "Settings").

1 Press the **STANDBY/ON** button to turn the unit on.

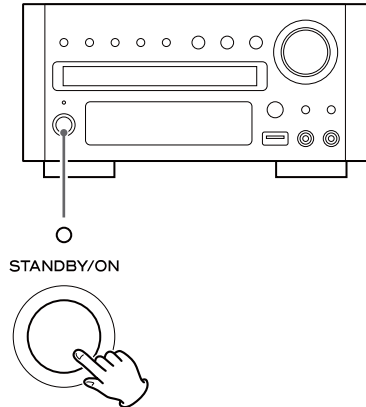

- The unit turns on with the source that was last selected.
- You can also use the SOURCE button (or the TUNER, DISC, iPod/USB or AUX button on the remote control unit) to turn the unit on.

2 Press the **SOURCE** button to select a source.

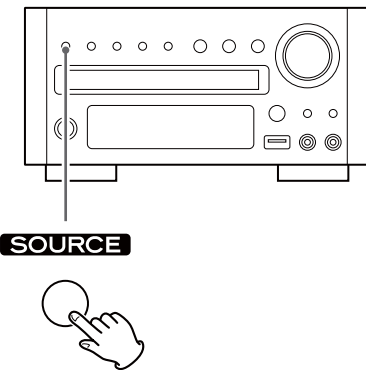

Each time the SOURCE button is pressed, the source changes as follows:

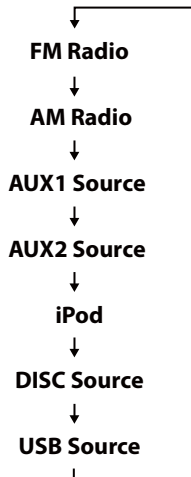

The selected source is shown on the front panel's display.

- You can also select FM or AM by pressing the TUNER button on the remote control unit once or twice.
- You can also select iPod or USB by pressing the iPod/USB button on the remote control unit once or twice.
- To listen to an external source connected to the AUX IN jack, select AUX1 or AUX2.
- You can also select AUX1 or AUX2 by pressing the AUX button on the remote control unit once or twice.

3 Play the source, and adjust the volume using the **VOLUME** knob.

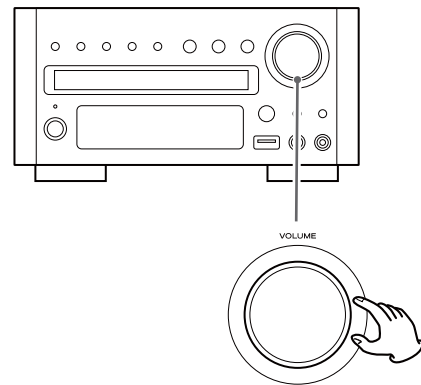

The volume is adjustable from MIN to MAX. You can hold down the VOLUME – or + buttons on the remote control unit to reduce or bring up the volume continuously.

- Press the STANDBY/ON button to put the unit in the standby mode when it is not being used.
- If you press the STANDBY/ON button to put the unit in the standby mode when SOURCE is set for AUX1 or AUX2, first, the speaker sound stops and then after about 2 seconds the output to the sub woofer stops.

Recording a source

You can record a source onto a CD or a cassette tape connected to the DIGITAL OUT terminal or the LINE OUT jacks.

1. Select a source to be recorded by pressing the SOURCE button.
 2. Start recording.
- The volume, and tone control (DVS, LOUDNESS and TONE) have no effect on the recording signals.

Dimmer

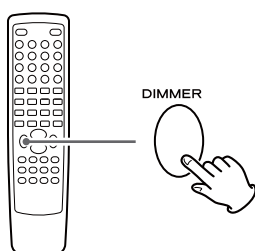

Press the DIMMER button to dim the display.
Press the button again to cancel the dimmer function.

Muting

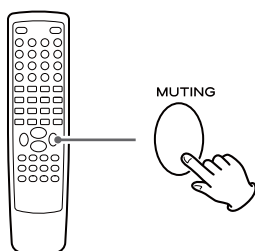

To mute the sound temporarily, press the MUTING button. Press the MUTING button again to restore the sound.

- "MUTING" blinks on the display while muting is engaged.
- If you change the volume when the sound is muted, it will be unmuted.

Adjusting the bass and treble

You can change the bass and treble sound between "-5" to "+5".

1 If the LOUDNESS function is on, press the LOUDNESS button to turn it off.

- When the LOUDNESS function is on, the bass and treble sound level automatically set to "0".

2 Press the TONE button repeatedly to select Bass or Treble.

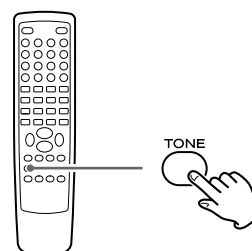

3 Press the VOLUME buttons to adjust the sound level within 5 seconds.

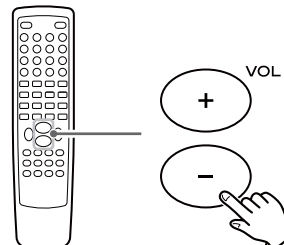

The higher the treble number, the more the high frequencies are emphasized.

The higher the bass number, the more the low frequencies are emphasized.

Basic Operation (2)

DVS (Dolby Virtual Speaker) (DISC/USB mode only)

Dolby Virtual Speaker technology simulates a highly realistic 5.1-speaker surround sound listening environment from as few as two speakers. Dolby Virtual Speaker technology also creates a wider two-channel environment during playback of stereo CDs and MP3 content, and when combined with Dolby Pro Logic II processing, delivers a virtual surround listening experience from any high-quality stereo source.

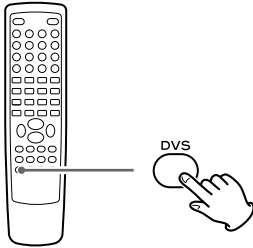

Press DVS button repeatedly to select the listening mode. Each time the DVS button is pressed, the mode changes as follows:

→ DVS Ref → DVS Wide → DVS Off

DVS Ref (Reference mode):

The width of the front sound image is defined by actual distance between your two speakers.

DVS Wide (Wide mode):

The width of the image seems to extend beyond the speakers.

- The DVS and the LOUDNESS buttons do not work together.

LOUDNESS button

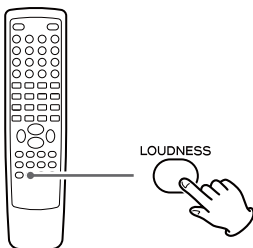

This button compensate for the loss of bass at low volumes. Select off when listening at normal levels.

- When the LOUDNESS function is on, the bass and treble sound level automatically set to "0". If you want to change the bass and/or treble sound level, turn the LOUDNESS function off.

Getting Started with an iPod

To play your iPod through the DR-H338i, you must first insert the adapter for your model of iPod.

1 Select the Dock Adapter that fits your iPod/iPhone.

No.4 : 20 GB + U2

iPod with click wheel 20 GB,
iPod with click wheel U2 Special Edition 20 GB,
iPod with color display 20/30 GB,
iPod with color display U2 Special Edition 20 GB,
iPod with video 30 GB,
iPod with video U2 Special Edition 30 GB,
iPod Classic 80/120 GB

No.7 : 60GB(color) + Photo 40/60 GB

iPod with click wheel 40 GB,
iPod with color display (iPod photo) 40/60 GB,
iPod with color display 60 GB,
iPod with video 60/80 GB,
iPod Classic 160 GB

- Use the adapter that supplied with the iPod or a commercially available one to use the other types of iPod.

2 Insert the adapter into the DR-H338i dock.

Fit the front edge of the adapter into the Dock, and then press the back edge of the adapter onto the Dock until a slight "click" is heard indicating the adapter is inserted correctly.

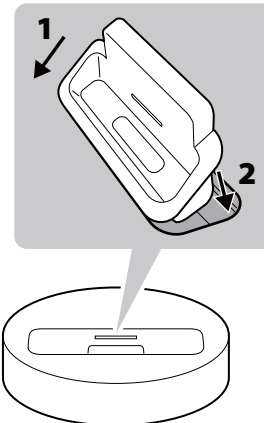

- To remove the adapter, hold its left and right sides and gently pull it up.

Compatible iPod software

If your iPod will not work with the DR-H338i or with the remote control unit, software update might solve the problem.

Listening to an iPod (1)

1 Press the SOURCE button to select "iPod".

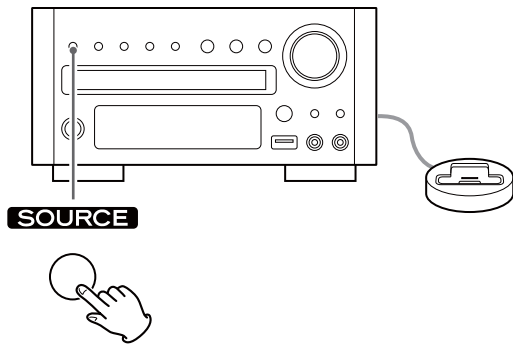

- You can also select iPod by pressing the iPod/USB button on the remote control unit once or twice.

2 Insert the iPod into the dock.

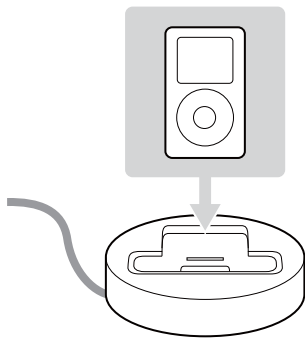

The iPod automatically turns on and starts playback from the iPod's music list.

- When the iPod is inserted while a source other than iPod is selected, the iPod will turn on and enter the pause mode.
- Make sure to use an appropriate dock adapter (see previous page).
- The iPod is recharged when it is plugged into the dock and the DR-H338i is on. While the unit is on standby, the iPod is not recharged because the unit's power consumption is minimized to meet the regulation of IEA.
- When headphones are plugged into the iPod, sound comes from both the speakers and the headphones.
- The video signal from a connected iPod is output only from the video output terminals of DR-H338i.

Pausing playback

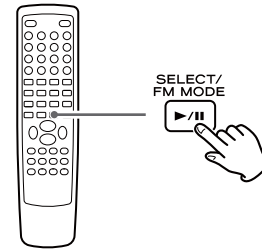

During playback, press the Play/Pause button (▶/⏸). Playback stops at the current position.

- To resume playback, press the Play/Pause button (▶/⏸) again.

Skipping playback

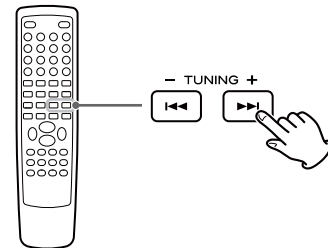

During playback, press the Skip buttons (⏮/▶▶) repeatedly until the desired song is found.

- When the Skip button (⏮) is pressed during playback, the current song will be played from the beginning. If you want to play the previous songs, press the Skip button (⏮) twice or more.

Searching for a part of a song

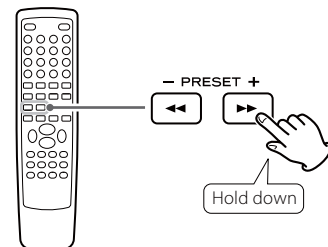

During playback, hold down the Search button (◀◀ or ▶▶) and release it when the part you want to listen to is found.

Going back to the previous menu

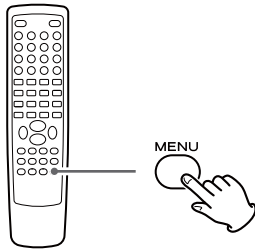

Press the MENU button.
This button has the same functions as its iPod counterpart.

Selecting the menu item

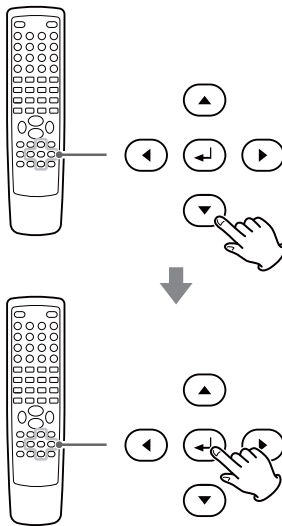

Press the ▼/▲ buttons to scroll to the menu item you want, and then press the Enter button.

Repeat playback

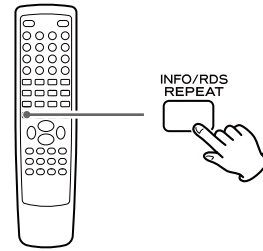

Each time the REPEAT button is pressed, the repeat mode of iPod changes as follows:

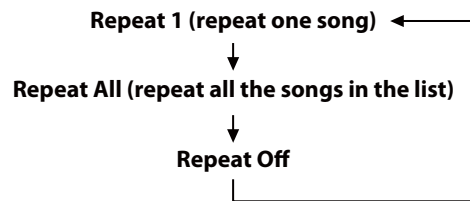

- When you select "One", the Repeat One icon (🔁) appears on the iPod's display.
- When you select "All", the Repeat icon (🔁) appears on the iPod's display.

Listening to a Disc

1 Press the SOURCE button to select "DISC Source".

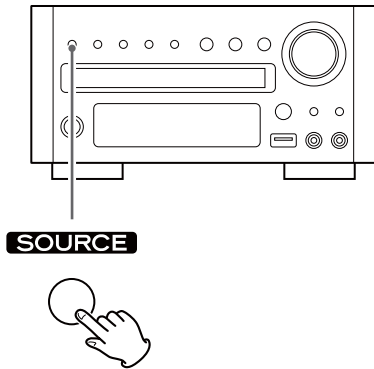

- When no disc is loaded in the disc tray, "NO DISC" is displayed.

2 Press the Open/Close button (▲) to open the tray.

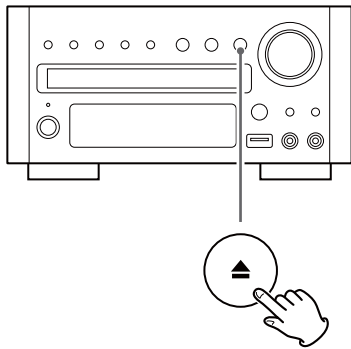

3 Insert the disc label side up.

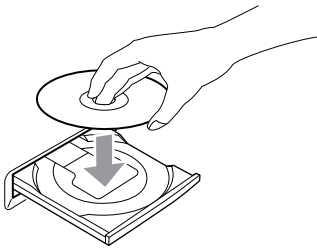

- In the case of double-sided discs, the side to be played should be face down.
- Make sure the disc is centered in the tray in order to avoid any malfunction or jamming of the tray or damage to the disc.

4 Press the Open/Close button (▲) again to close the tray.

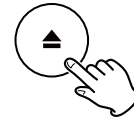

The tray will close. Take care that you do not catch your fingers in the tray.
It takes a few seconds for the unit to load the disc.

- Some discs may automatically start playback.

5 Press the Play/Pause button (▶/||) to start playback if playback has not started automatically.

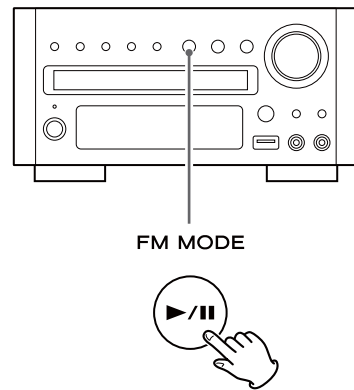

If a menu is shown on screen (some DVD or video discs may show such a menu), see "On-screen menu" on the next page.

Listening to an USB Memory Device

For about USB memory device compatibility, see page 8.

- 1 Press the **SOURCE** button to select "USB Source".

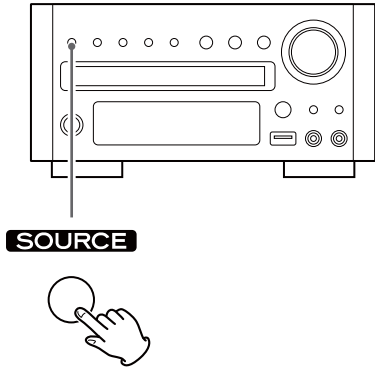

- 2 Plug your USB memory device into the USB connector.

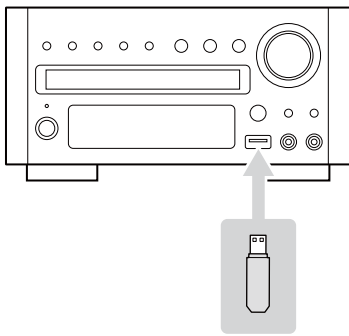

It takes a few seconds for the unit to load the USB memory device. Some files may automatically start playback.

- You can reverse steps **1** and **2**.
- Only USB flash memory can be used. Do NOT use a high-capacity USB hard disc with this unit.

- 3 Press the **Play/Pause** button (▶/||) to start playback if playback has not started automatically.

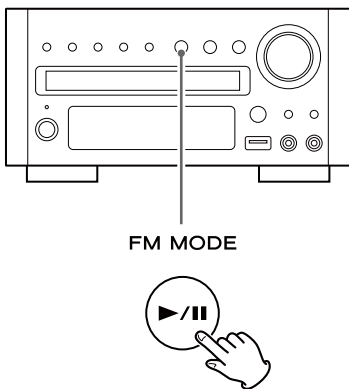

On-screen Menu (1)

An on-screen menu is shown when a DVD or video CD with playback control (PBC) content is loaded.

The way in which the menu works may differ according to disc.

DVD menus

Use the Cursor buttons (▲/▼/▶/◀) to select the menu item from a DVD, and confirm the selection using the Enter button.

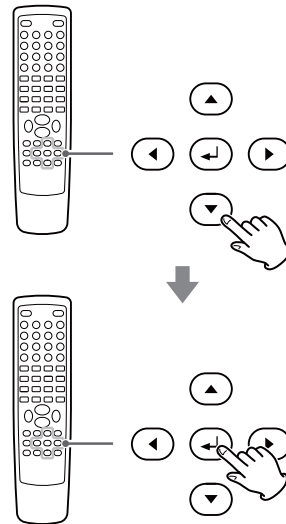

Returning to the menu screen

Press either the MENU button or the TITLE button.

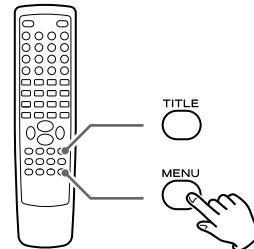

- Depending on the disc, pressing the MENU button during playback may restart playback from the first chapter.
- This function is not available with a DVD-RW disc with VR content.

Video CDs with PBC

When a Video CD (Version 2.0) or Super Video CD with Playback Control functions (PBC) is loaded, a menu will appear on the screen.

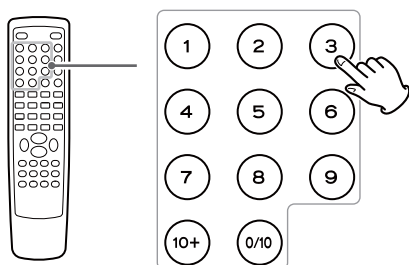

Select an item using the Number buttons to start playback.

- Press the ►► button to advance to the next page. Press the ◀◀ button to return to the previous page.
- If you press the TITLE button during playback, the menu will appear on the screen.

Turning on or off the PBC function

Press the MENU button to turn the PBC function on or off.

When the PBC function is off:

If you press the Play/Pause button (►/||) in the stop mode, playback will start from the first track.

When the PBC function is on:

If you press the Play/Pause button (►/||) in the stop mode, a menu will appear on the screen.

Select an item using the Number buttons to start playback.

MP3 and Windows Media-formatted audio files

When a disc or USB is loaded, a list of directories appears on the screen.

- It may take 30 seconds or more to display the list of files depending on the disc you are playing back.

1 Select a directory by pressing the ▲/▼ buttons and press the Enter button.

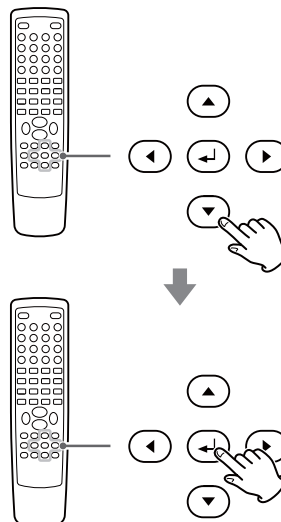

File names will appear on the screen.

2 Select a file and press the Enter button or the Play/Pause (►/||) button. Playback will start from the selected file.

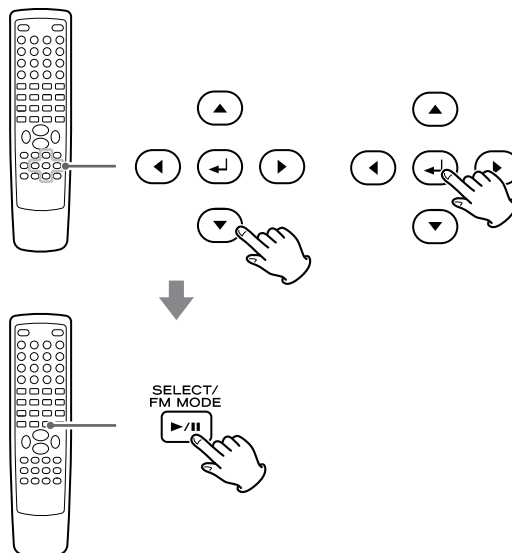

- Press the MENU button to switch between the folder list and the file list. When you select the file list, you can select a file without selecting the folder.
- If you want to return to the parent folder, display the folder list using the MENU button, select "....." using the Cursor buttons and press the Enter button.
- Depending on the disc, invisible folders such as "TRASH" might be shown on the screen. Please disregard folders which do not contain playable files.
- During playback, elapsed time of the current file is displayed on the front panel display.

On-screen Menu (2)

JPEG files

- 1 Choose a picture in the directory list by pressing the ▲/▼ buttons.

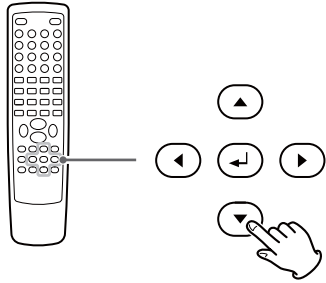

After a short wait a thumbnail of the picture will appear on the right.

- 2 Press the Cursor buttons to select a picture to large view.

- Some photos may appear distorted due to the configuration or characteristics of the disc. Larger photos may take a short while to appear due to their larger data size.

Viewing the picture at full-screen size

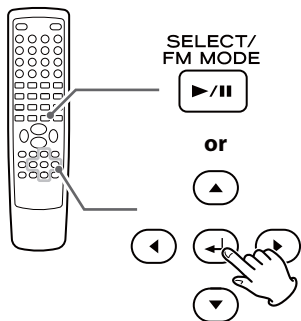

Press the Enter or Play/Pause button (▶/||).

- When viewing at full-screen size, press Skip buttons (◀◀/▶▶) to view a previous or next photo. You can also use the ◀/▶ buttons to rotate the image.
- When viewing at full-screen size, press the Stop button (■) to display a number of thumbnails at a time on the screen. You can use the Cursor buttons to select a particular photo and then press the Enter button to view that image at full-screen size. You can also select SLIDE SHOW to view all the photos in a series or MENU to adjust settings. You can also select ◀PREV or NEXT▶ to move to the previous or next screen of thumbnail images.
- Press the MENU button to exit thumbnail or full-screen views.

Pausing Playback (Freezing a Picture)

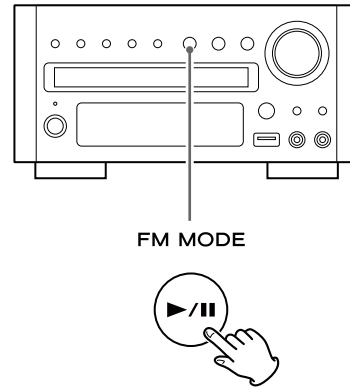

Press the Play/Pause button (▶/||) to pause audio playback. Any DVD or video CD image is frozen.
Press the Play/Pause button (▶/||) again to restart playback.

⚠ CAUTION

Do not leave player in the pause mode for extended periods of time. Damage to your TV or the player may occur.

DVD

Stopping Playback (Resume Mode)

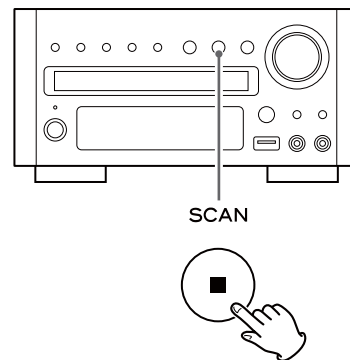

When the Stop button (■) is pressed, playback is stopped, and the display shows "Press Play Key To Continue". Pressing Play/Pause (▶/||) continues playback.

Pressing any of the following buttons cancels resume mode:

- Stop (■) in the stop mode,
- Open/Close (▲), SOURCE, STANDBY/ON

Skipping Playback

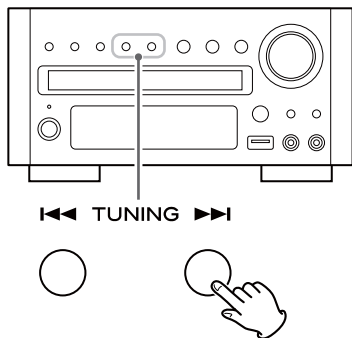

Press the Skip button (I◀◀/▶▶I) repeatedly until the desired chapter or track is found. The selected chapter or track will be played from the beginning.

- When playing back video CDs with PBC, the I◀◀ button is disabled (page 27).

Searching for a Part of a Chapter or Track

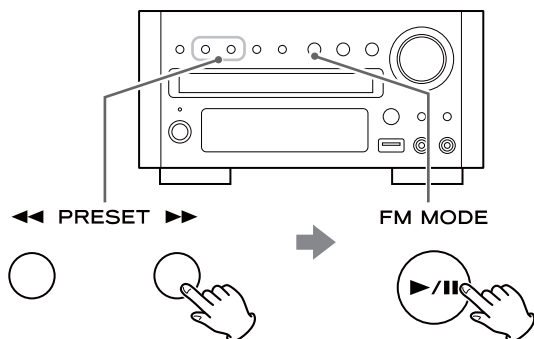

To Search quickly the disc in the forward or reverse direction, press the Search buttons (◀◀ or ▶▶) during playback. Press the Play/Pause button (▶/II) when the part you want to listen to is found.

Each time the Search button (◀◀ or ▶▶) is pressed, the search speed changes as follows:

→ x2 → x4 → x8 → x16 → x32 → normal speed

- CD/Video CD/MP3: When you forward fast to the end of a track (or reverse to the beginning of a track), the scan function will be cancelled and normal speed playback will continue.
- The sound is muted during fast search of DVD and video CD.
- This function may not work with some discs.

Selecting a Chapter or Track

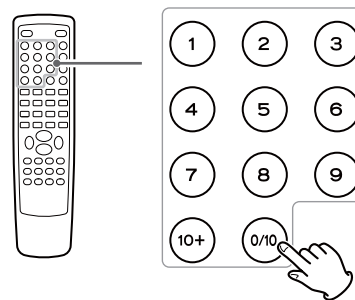

DVD, Video CD and CD

Use the Number buttons to select tracks or chapters for playback. For instance, to select track number 35, press "10", "10", "10" and "5".

- The Number buttons do not work during PBC playback of video CDs (page 27).

MP3, WMA, JPEG and DIVX

To select a file, enter 3 digit numbers. As an example, to select number 5, press "0", "0" and "5". (Optionally, you may press just the number "5" and then wait a few seconds.)

Selecting Audio

Many DVD discs include audio in different languages, as well as stereo and multi-channel surround versions of the soundtrack. CDs and video CDs allow the left, right or stereo channels to be selected.

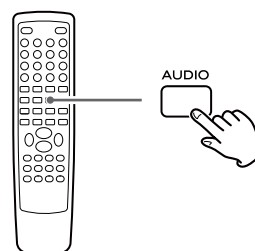

Pressing the AUDIO button changes between the different audio tracks available, and the result is shown on screen.

- Sometimes the picture playback will appear to freeze momentarily when the audio is changed.
- It may be necessary to change the audio on some discs using the on-screen disc menu.
- Some discs cannot have their audio changed in the way described here, as well as some discs which only have one audio stream. If you attempt to select different audio with these discs, the prohibit icon "⊘" is shown on screen.

Selecting Subtitles

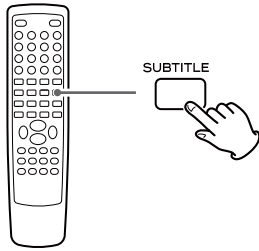

Repeated presses of the SUBTITLE button cycle through available languages on a disc.

- Subtitles do not always appear immediately after the language has been selected. It may take a few seconds until the subtitles appear.
- Some captions on some discs cannot be removed or changed using this button. Some discs may have only one sub-caption language, in which case, the choice is obviously restricted to one subtitle or no subtitles.
- It may be necessary to change the subtitles on some discs using the on-screen disc menu.
- Some discs cannot have their subtitles changed in the way described here. If you attempt to select a different subtitle with these discs, the prohibit icon "⊘" is shown on screen.

Changing Camera Angle

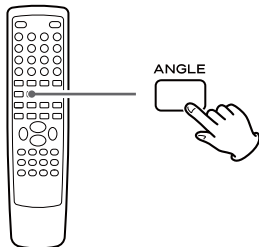

When a scene recorded with multiple angles is played, the angle icon appears on the screen. Each time you press the ANGLE button while the angle icon is displayed, the camera angle changes.

- If you attempt to select a different angle with a disc which no other angle is recorded, the prohibit icon "⊘" will be displayed.
- The ANGLE button does not work during pause mode.

Picture Zoom

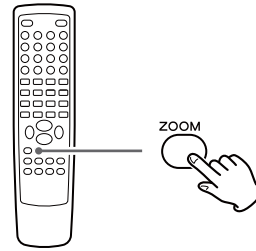

To zoom the picture, press the ZOOM button during playback.

Each time the ZOOM button is pressed, the magnification level changes as follows:

DVD, DivX, Video CD:

→ 2x → 3x → 4x → 1/2 → 1/3 → 1/4 → Off

JPEG:

→ 100% → 125% → 150% → 200% → 75% → 50% → Off

- You can shift the zoom point by pressing the Cursor buttons during zoom playback.
- Zooming does not work on subtitles or menu screens.

Slow Motion

For video discs only (DVD and video CD)

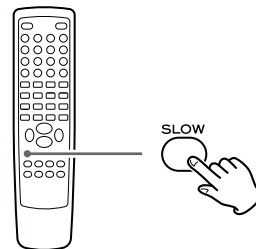

To play a disc in slow motion, press the SLOW button. Each time the SLOW button is pressed, the speed changes as follows:

DVD:

→ 1/2 → 1/4 → 1/8 → 1/16 → 1/2 → 1/4 → 1/8 → 1/16
normal speed

Video CD/DivX:

→ 1/2 → 1/4 → 1/8 → 1/16
normal speed

To resume normal playback, press the Play/Pause button (▶/⏸).

- The sound is muted during slow-motion playback.

Repeat and Shuffle Playback

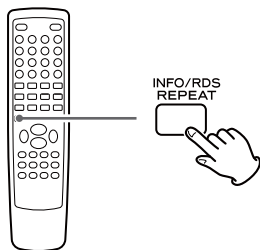

Each time the REPEAT button is pressed, the mode changes:

- This feature is not available for some discs. The “prohibit” mark is shown on screen in such cases.
- If one of the following buttons is pressed, repeat mode will be canceled:

STANDBY/ON, Open/Close (▲), SOURCE

DVD

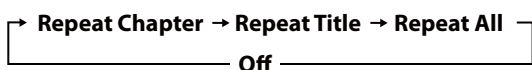

Repeat Chapter

The currently selected chapter will be played repeatedly. If another chapter is selected during repeat playback, the newly-selected chapter will repeat.

Repeat Title

The currently selected title will be played repeatedly.

Repeat All

All the contents in the disc will be played repeatedly.

CD/MP3/WMA/JPEG/DivX



Rep One

The currently selected chapter/track/file will be played repeatedly. If another chapter/track/file is selected during repeat playback, the newly-selected chapter/track/file will repeat.

Rep All

CD

All the contents in the disc will be played repeatedly.

MP3/WMA/JPEG/DivX

All the files in the currently selected folder will be played repeatedly.

Shuffle

CD

The whole contents of the disc will be played randomly.

MP3/WMA/JPEG/DivX

The whole files in the currently selected folder will be played randomly.

Video CD

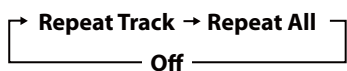

Repeat Track

The currently selected track will be played repeatedly. If another track is selected during repeat playback, the newly-selected track will repeat.

Repeat All

All the contents in the disc will be played repeatedly.

- The repeat function does not work during PBC playback of video CDs (page 27).

A-B Repeat Playback

You can Repeat Playback of a designated section.

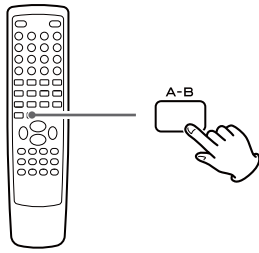

1 Start playback and designate the point at which the A-B repeat should start (point A) by pressing the A-B button.

"A" appears on the screen.

2 When the point at which repeat playback should end (point B) is reached, press the A-B button again.

"AB" appears on the screen.

The designated section will be played repeatedly.

- The Search button (▶▶) can be used to fast-forward to point B after designating point A.
- There should be more than 1 second between point A and point B.
- To cancel the A-B Repeat, press the A-B button again.

Changing the Display Mode

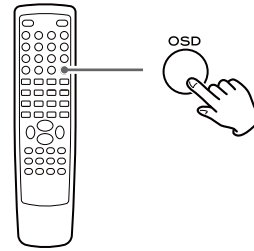

Each time the OSD (On Screen Displays) button is pressed during playback, following information appears on the screen.

DVD

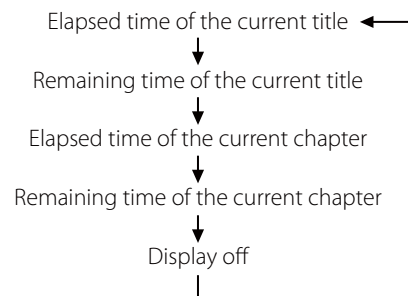

CD/Video CD

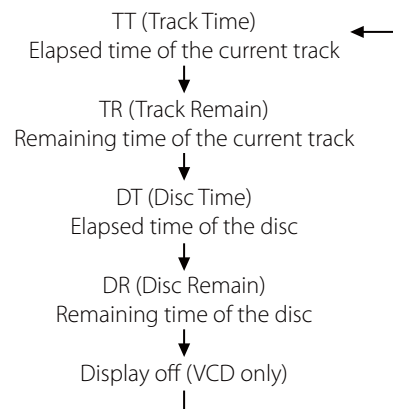

DivX

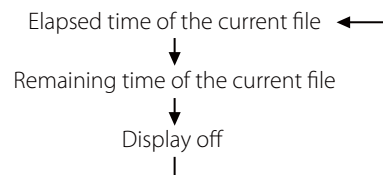

Time Search (VCD/CD)

You can start playback from the specified hour/minute.

1 During playback, press the TIME button.

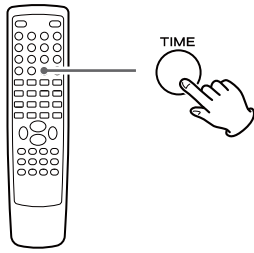

To search within the entire disc

Press the TIME button once.

"DT: --: --" is highlighted on the screen.

To search within the current track

Press the TIME button twice.

"TT: --: --" is highlighted on the screen.

To search within a track of the disc

Press the TIME button 3 times.

"T: -- / --" is highlighted on the screen.

Then, enter the track number using the Number buttons.

(For example, when you want to select track 2, press "2".)

2 Within 7 seconds, enter your desired hour and minute using the Number buttons.

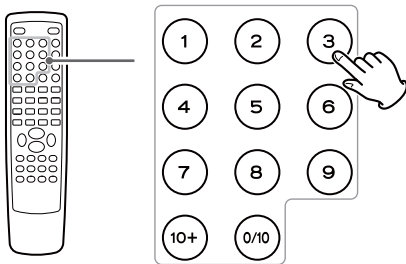

For example, if the length of the current track is 3 minutes, enter a number smaller than 3 minutes.

Playback starts from the selected part.

Time Search (MP3/WMA)

You can start playback from the specified hour/minute.

1 During playback, press the TIME button twice.

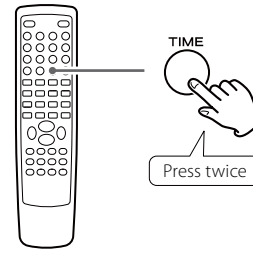

"--: --" is highlighted on the screen.

2 Within 7 seconds, enter your desired hour and minute using the Number buttons.

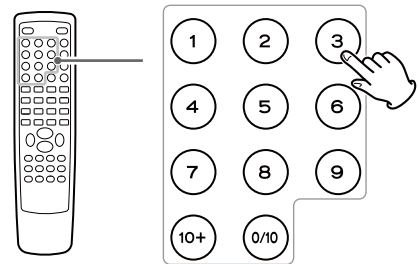

For example, if the length of the current file is 3 minutes, enter a number smaller than 3 minutes.

Playback starts from the selected part.

Chapter Search/Time Search (DVD)

Chapter search

You can start playback from the beginning of the specified chapter.

- 1 During playback, press the **TIME** button.

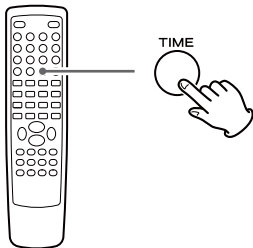

- 2 Within 7 seconds, enter your desired chapter number (2 digit) using the Number buttons.

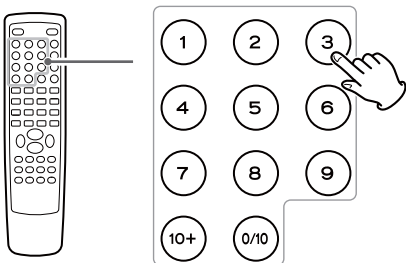

Playback starts from the beginning of selected chapter.

Time search

You can start playback from the specified hour/minute/second.

- 1 During playback, press the **TIME** button twice.

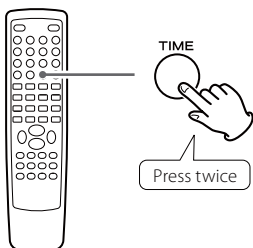

If you want to search within the current title, press the TIME button twice.

If you want to search within the current chapter, press the TIME button three times.

- 2 Within 7 seconds, enter your desired hour, minute and second using the Number buttons.

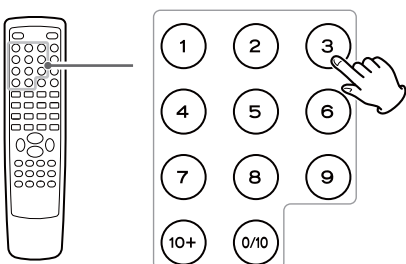

Playback starts from the selected part.

Chapter Search/Time Search (DivX)

Chapter search

You can start playback from the beginning of the specified chapter.

- 1 During playback, press the **TIME** button.

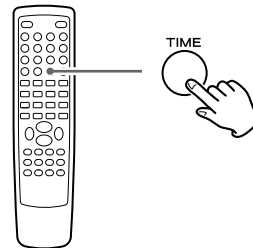

"SELECT --" appears on the screen.

- 2 Within 7 seconds, enter your desired file number (3 digit) using the Number buttons.

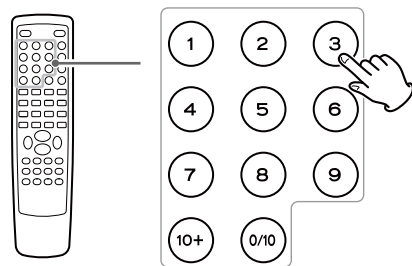

Playback starts from the beginning of selected file.

Time search

You can start playback from the specified hour/minute/second.

- 1 During playback, press the **TIME** button twice.

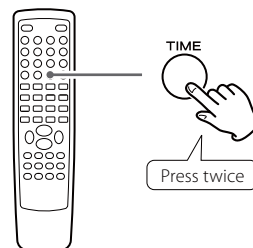

"GO TO :- :- :-" appears on the screen.

- 2 Within 7 seconds, enter your desired hour, minute and second using the Number buttons.

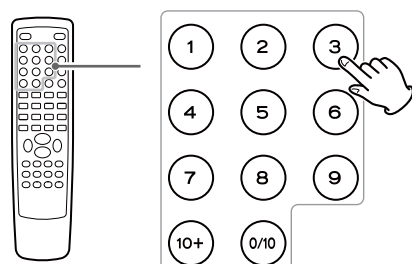

Playback starts from the selected part.

Programmed Playback (DVD, VCD, CD)

Up to 20 chapters/tracks can be programmed in the desired order.

1 If another source is selected, press the DISC button to select "DISC Source".

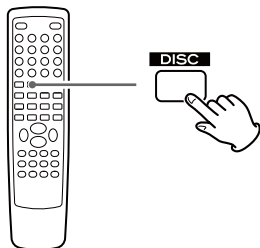

- You can also select "DISC Source" by using the SOURCE button on the main unit.

2 Press the PROGRAM button.

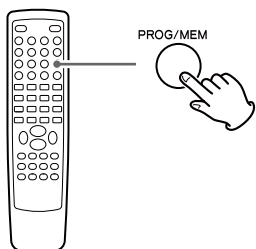

The programme list appears on the screen.

- To cancel the programme mode, press the PROGRAM button again, or select "EXIT" using the Cursor buttons and press the Enter button.

3 Enter your desired "title and chapter number" or "track number" using the Number buttons.

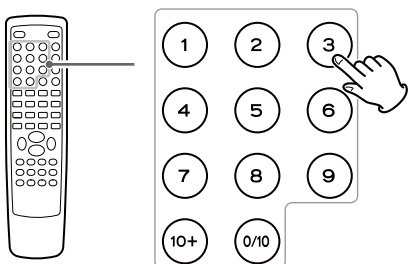

For example, to enter number 5, press "5".

Repeat this step to programme more chapters/tracks.

- If you made a mistake, move the cursor on the track number and overwrite it using the Number buttons.
- To programme more than 11 chapters/tracks, press the ►► button to advance to the next programme page (or select "►|" using the Cursor buttons and press the Enter button). Press the ◀◀ button to return to the previous page.

4 When the selection of chapter/track numbers is completed, select "START" using the Cursor buttons and press the Enter button to start programmed playback.

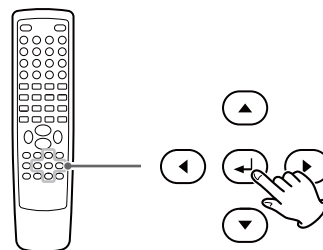

- During programmed playback, the Number buttons do not work.
- When playback ends, the programme is cleared.
- If you press one of the following buttons, the programmed contents will also be cleared.

Open/Close (▲), STANDBY/ON, Stop (■)
SOURCE (AUX, iPod/USB, TUNER)

Programmed Playback (MP3, WMA, DIVX)

1 If another source is selected, press the SOURCE button to select "DISC Source" or "USB Source".

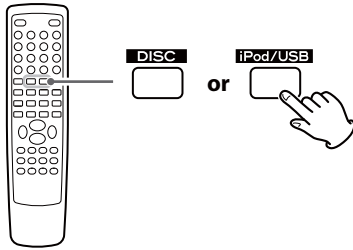

- You can also select "DISC Source" or "USB Source" by using the SOURCE button on the main unit.

2 Select a file using the Cursor buttons and press the PROGRAM button.

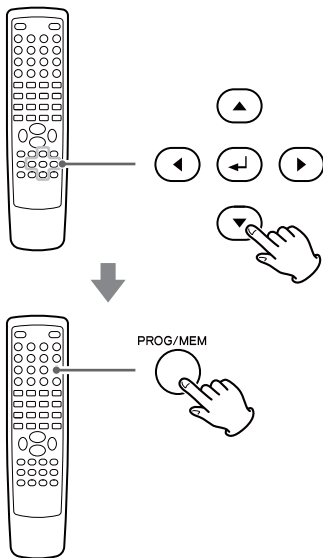

The file is added to the programme list.

3 Press the MENU button once or twice to display the programme list.

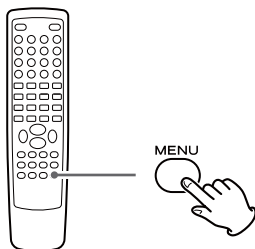

4 Highlight the first file in the programme list using the Cursor buttons.

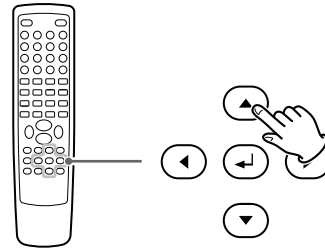

5 Press the Enter button or the Play/Pause button (▶/||) to start programmed playback.

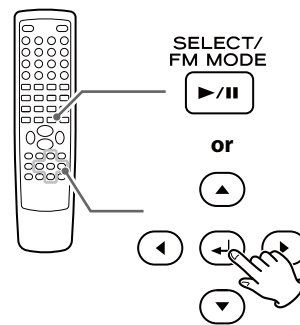

- If you press one of the following buttons, the programmed contents will be cleared.

SOURCE (AUX, iPod/USB, TUNER)
Open/Close (▲) (in DISC mode), STANDBY/ON

Settings (Introduction)

This chapter describes how to use the SETUP menu. Most settings and adjustments are required to be set when you first use the system.

Using the SETUP menu, you can adjust the picture size, set a preferred language for audio, the OSD (On Screen Displays), and limit playback by children, etc.

For the detail of each menu, see following pages.

1 Turn on the unit, and the connected TV or monitor.

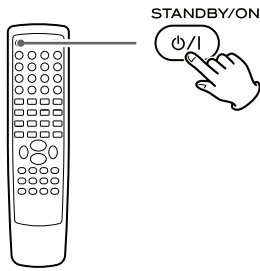

- The SETUP menu is available only in the DISC Source mode or the USB Source mode. If another source is selected, press the SOURCE button to select the DISC Source or the USB Source.

2 Press the SETUP button.

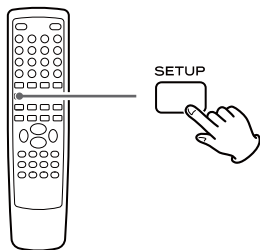

The setup menu appears on the screen.

- To exit the setup mode, press the SETUP button again.
- Although it is possible to enter the setup menu while playback is continuing (or in resume mode), not all menu functions will be available. To expand the number of available functions, press the Stop button (■) twice.

3 Use the Cursor buttons to navigate the menus.

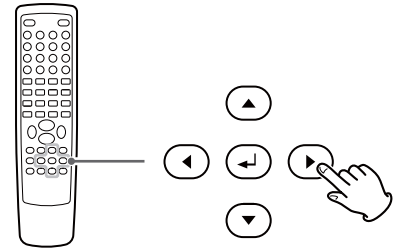

If no cursor is visible on the screen, use the left and right buttons (◀/▶) to select a page.

Use the up and down buttons (▲/▼) to highlight menu items within the selected page.

Press the left button (◀) to return to the upper menu.

4 Enter the menu item with the right Cursor button (▶).

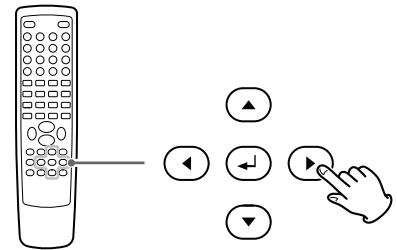

5 Use the up and down Cursor buttons (▲/▼) to select the options within the menu item, and press the Enter button to confirm the entry.

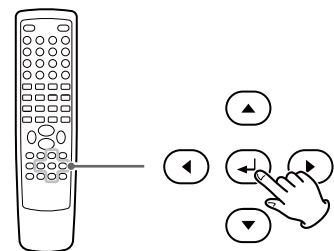

Individual menu functions are described from the next page. Repeat steps 3 through 5 as required.

6 Press the SETUP button to exit the setup mode.

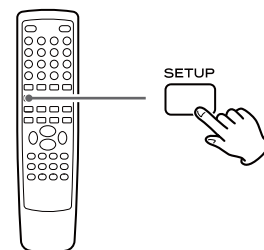

Settings (General Setup)

TV DISPLAY

The shape of the TV or monitor may not match the shape of the movie frame. To avoid distortion on older TVs, you may need to change the way in which the image is displayed. TVs use a 4:3 aspect ratio; high-definition TVs use 16:9 aspect ratio (as do movies).

Note:

You may need to read your TV's manual in conjunction with this section in order to achieve the best results. Some discs do not allow the aspect ratio to be changed and you will therefore have to change the aspect ratio on the TV.

Make this setting while playback is stopped; you cannot do this while playing back a disc.

4:3 PAN SCAN

This mode is used with 4:3 TVs. 4:3 images are displayed normally. When showing 16:9 programmes, the full height of the screen is displayed, and the left and right part of the image are cut off.



4:3 picture



16:9 picture

4:3 LETTER BOX

This mode is used with 4:3 TVs. 4:3 images are displayed normally. 16:9 images are visible at their full width, but there are blank area at the top and bottom of the screen.



4:3 picture



16:9 picture

16:9

Use with a 16:9 wide TV.



4:3 picture



16:9 picture

- Some wide-screen discs that do not permit the Pan Scan mode playback are automatically played in Letter Box mode.
- Depending on the DVD, 4:3 Letter Box may be selected automatically instead of 4:3 Pan Scan and vice versa.
- If 16:9 (Wide) is selected and a normal TV is connected, 16:9 content will appear distorted during playback (objects look thin).

OSD (On Screen Display) LANGUAGE

Select the desired language for onscreen menus of DR-H338i from the following:

ENGLISH (Default)

FRANÇAIS

DEUTSCH

ITALIANO

ESPAÑOL

NEDERLANDS

SCREEN SAVER

ON (Default)

The screen saver starts up if nothing is played back and no operations are performed for 4 minutes.

OFF

The screen saver does not start up.

DIGITAL AUDIO SETUP (DIGITAL OUTPUT)

OFF

Select this when you do not use the DIGITAL OUT.
No signal is output from these terminals.

ALL

Select this when the unit is connected to an audio component equipped with a built-in Dolby Digital decoder via the DIGITAL OUT or the HDMI out terminal.

PCM only (Default)

Select this when the unit is connected to an audio component such as amplifier/receiver, CD recorder or MD deck via the DIGITAL OUT or the HDMI out terminal.

DOLBY DIGITAL SETUP (DUAL MONO)

STEREO

Left channel is output from the left speaker, and right channel is output from the right speaker.

L-MONO

Left channel is output from the front left and right speakers.

R-MONO

Right channel is output from the front left and right speakers.

3D PROCESSING

This setting provides following sound effects:

OFF

CONCERT

LIVING ROOM

HALL

BATHROOM

CAVE

ARENA

CHURCH

NIGHT MODE

ON

Applies dynamic range control to Dolby Digital material, reducing the volume of loud sounds, and increasing the volume of quiet ones. This is useful for spoken word material, and nighttime listening etc.

OFF (Default)

Turns off the audio dynamic compression.

- This function is effective only when playing back a DVD disc recorded with Dolby Digital. This control has no effect on other discs.
- The overall effect of this setting depends on the disc being played, the amplifier, and the speakers used for reproduction.

AUDIO SYNC

This setting can cause delays in the sound signal in 10 ms increments ranging from 0 ms to 200 ms (only for digital signals recorded on a disc or stored in a USB device; unavailable for analog signals coming from AUX 1 or 2).

Depending on the TV, it may take approximately 100 ms (0.1 sec.) for an image to appear after video signals are input, causing the image to appear after the sound coming from the DR-H338i is heard.

If this happens or audio and video synchronization creates a less than optimal viewing experience, adjust the delay with the left (decrease) or right (increase) Cursor buttons (◀/▶).

Settings (Video Setup)

VIDEO OUTPUT

This setting is for selecting the output terminal of the video.

VIDEO

Y Cb/Pb Cr/Pr (Component output)

RGB

- When your TV is connected to the HDMI terminal, no signal is output from the component video output terminals.

TV MODE

This setting allows the selection of interlaced (INTERLACE) or progressive-scan (PROGRESSIVE) video from the component video outputs.

Progressive-scan video provides a better, clearer picture. However, it is not supported by every TV or monitor, and you should ensure that this is supported fully before turning on this option.

- **When your TV is not compatible with progressive scan, never select "PROGRESSIVE".** No picture will be shown on the monitor.

In case you select "PROGRESSIVE" by mistake, disconnect the connection of the DR-H338i and the TV, and then connect in again. And change the setting to "INTERLACE" in the Video Setup menu.

Consumers should note that not all high definition TV sets are fully compatible with this product and may cause artifacts to be displayed in the picture. In case of 480 (525) or 576 (625) progressive scan picture problems, it is recommended that the user switch the connection to the 'standard definition' output. If there are questions regarding our TV set compatibility with this model 480p (525p) and 576p (625p) DVD player, please contact our customer service center.

COLOR SETTING

You can adjust some parameters of video picture.

1 Highlight "COLOR SETTING" and press the right button.

2 Use the left and right buttons (◀/▶) to select the parameter.

SHARPNESS

This adjusts the sharpness of the picture shown on the monitor. Select HIGH, MEDIUM or LOW using the Cursor buttons, and press the Enter button.

BRIGHTNESS

This adjusts the brightness of the picture. Use the left and right buttons to change the value, and press the Enter button.

CONTRAST

This adjusts the picture contrast. Use the left and right buttons to change the value, and press the Enter button.

GAMMA

This adjusts the gamma value of the picture. Select HIGH, MEDIUM, LOW or NONE using the Cursor buttons, and press the Enter button.

HUE

This adjusts the green/red balance of the picture (only for progressive-scan and S-Video output). Use the left and right buttons to change the value, and press the Enter button.

SATURATION

This adjusts the saturation level. Use the left and right buttons to change the value, and press the Enter button.

LUMA DELAY

This adjusts the luma delay. Select 0T or 1T using the Cursor buttons, and press the Enter button.

3 Press the left button (◀) to return to the Video Setup Page.

HDMI

AUTO (Default)

Select this to have the signal output when your TV or monitor is connected to the HDMI out terminal.

OFF

Select this when you do not use the HDMI out terminal.
No signal is output from the HDMI out terminal.

RESOLUTION

This setting is available only when your TV is connected to the HDMI terminal, and the HDMI setting is set to "AUTO".

Select proper resolution for your TV or monitor.

480P 60Hz

720P 60Hz

1080i 60Hz

1080P 60Hz

576P 50Hz (Default)

720P 50Hz

1080i 50Hz

1080P 50Hz

TV TYPE

PAL (Default)

Select this when the unit is connected to a PAL TV.

AUTO

Select this when the unit is connected to a MULTI TV.

NTSC

Select this when the unit is connected to an NTSC TV.

AUDIO, SUBTITLE, DISC MENU

You can select a preferred language for audio, subtitle and disc menu.

- When you select a preferred language that is not recorded on the DVD, one of the recorded languages is automatically selected.
- You can override the AUDIO setting in the SETUP menu by pressing the AUDIO button on the remote control unit while a DVD disc is playing.
- You can override the SUBTITLE setting in the SETUP menu by pressing the SUBTITLE button on the remote control unit while a DVD disc is playing.
- Select OFF to turn subtitles off.
Note that subtitles on some discs cannot be removed even when you select OFF.

Settings (Preference) (2)

PARENTAL (Parental control)

Playback of some DVD discs can be limited depending on the age of the users. The parental control system allows the playback limitation level to be set by the parent. The default setting is "8".

Notes:

- The lower the level, the stricter the limitation.
- If the rating of the loaded DVD disc is higher than the level you set, the system will require a password. Enter your password and press the Enter button to start playback.

1 Select the desired parental control level from the menu, then press Enter button.

2 You will be prompted to enter your password. Use the Number buttons to enter 2580 (or your privacy password if already established).

- No need to enter a password if "PASSWORD MODE" is set to OFF.

DEFAULT

All the items in the SETUP menu (except for the password and parental control) will be reset to the default settings.

Settings (Password Setup)

PASSWORD MODE

You can temporarily unlock discs for playback according to the level.

To change this setting, select ON or OFF, enter your password, and press the Enter button.

ON

You need a password to change the level of parental control.

OFF

You can change the level of parental control without a password. You cannot temporarily unlock discs for playback.

PASSWORD

You can set a new password for parental control.

The default password is 2580.

1 Select "CHANGE" and press the Enter button.

2 Enter 2580 (or your privacy password) using the Number buttons.

3 Enter a new password.

4 Enter the same password again to confirm.

5 Press the Enter button.

Note that you will need your password to change the level of control in the future as well as to temporarily unlock discs for playback.

If you forget your password, use 2580.

Listening to the Radio (FM/AM)

- 1** Select "FM Radio" or "AM Radio" using the SOURCE button.

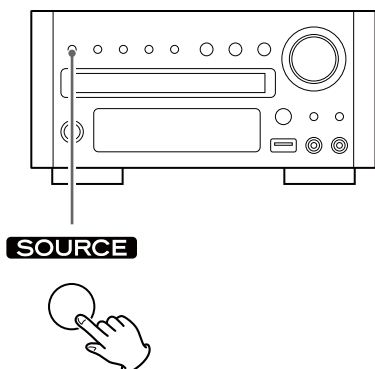

- You can also select "FM Radio" or "AM Radio" by pressing the TUNER button on the remote control unit once or twice.

- 2** Hold down the TUNING button (◀◀ or ▶▶) for more than 1 second to select the station you want to listen to (Auto selection).

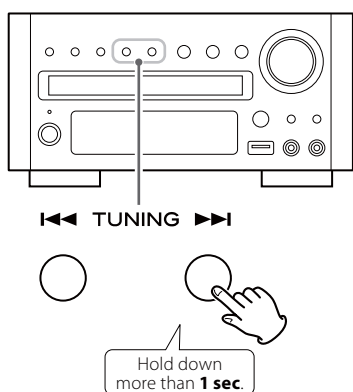

The unit starts searching for a station.

When a station is tuned in, the tuning process will stop automatically.

Repeat this step until the station you want to listen to is found.

- If you want to stop the tuning process, press the TUNING button.

Selecting stations which cannot be tuned automatically (Manual selection)

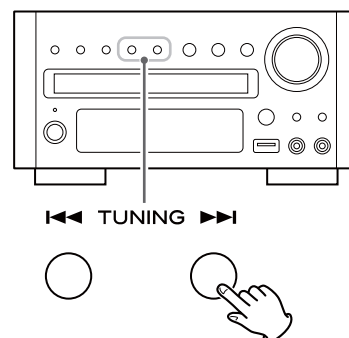

When the TUNING button is pressed momentarily, the frequency changes by a fixed step.

Press the TUNING button repeatedly until the station you want to listen to is found.

FM MODE

Pressing this button alternates between Auto (Stereo) mode and Mono mode.

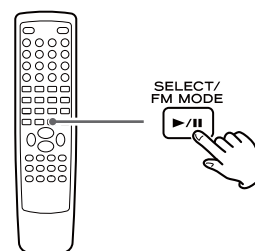

Auto Mode

FM stereo broadcasts are received in stereo.

Mono Mode

To compensate for weak FM stereo reception, select this mode. Reception will now be forced to monaural, reducing unwanted noise.

If the reception is poor

For the best reception, rotate the FM antenna or AM antenna until you get stations clearly.

Preset Tuning (FM/AM)

You can store up to 20 FM and 20 AM stations.

Automatic memory presetting

- 1 Select "FM Radio" or "FM Radio" using the SOURCE button.

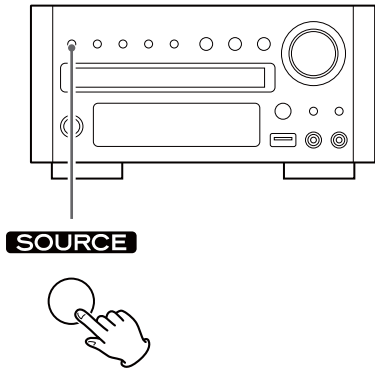

- You can also select "FM Radio" or "AM Radio" by pressing the TUNER button on the remote control unit once or twice.

- 2 Press the SCAN button.

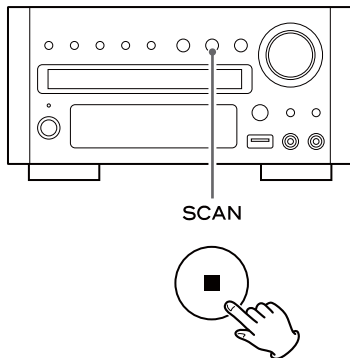

Up to 20 of the best received stations in your area will be stored automatically.

Manual memory presetting

- 1 Tune in a station you want to listen to (see previous page).
- 2 Press the MEMORY button.

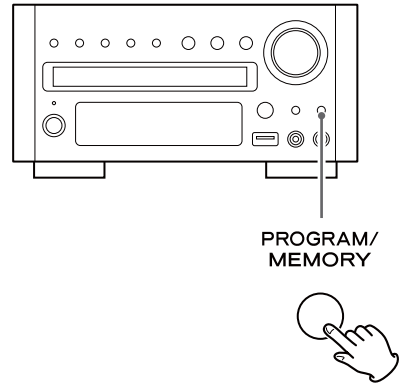

- 3 Select a preset channel to store the station using the PRESET buttons, and then press the MEMORY button again.

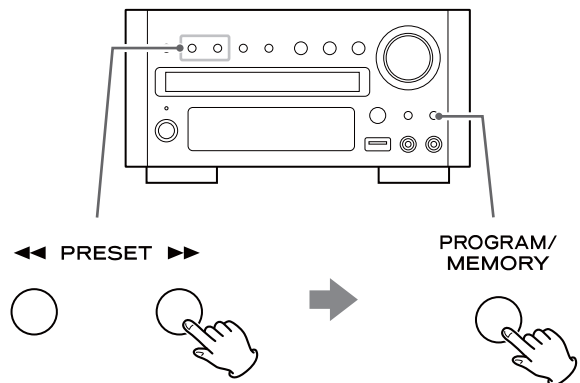

The station is stored.

How to select preset stations

In FM or AM mode, select a preset channel using the PRESET buttons.

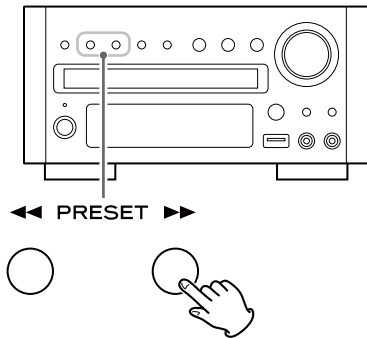

The Radio Data System (RDS) is a broadcasting service which allows stations to send additional information along with the regular radio programme signal.

1 Tune in an FM RDS station (page 43).

2 Press the RDS button.

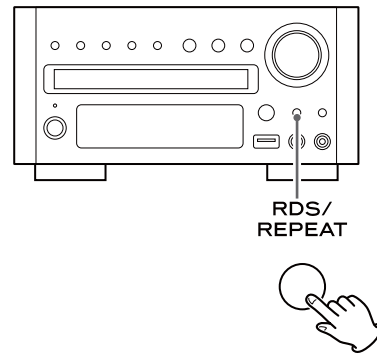

Each time the RDS button is pressed, the RDS mode is changed as follows:

PS (Programme Service name)

Automatically displays the FM station name when PS data is received.

PROG TYPE (Programme Type)

Displays the programme type. If there is no PTY data, "NO PTY" will be displayed.

RDS CLOCK (RDS Clock)

Displays the information about times provided from the station.

If there is no time data, "NO CT" will be displayed.

Listening to an External Source

- 1** Connect a cassette tape deck etc. to **AUX 1 IN** jack of the DR-H338i using commercially-available RCA cables. Or Connect the **PHONES** jack or audio output jack of a portable audio player to the **AUX 2 IN** jack of the DR-H338i.

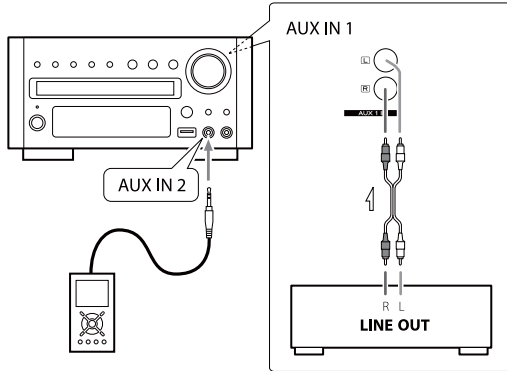

- When you connect the portable audio player to AUX 2 IN jack of the DR-H338i, use the supplied stereo mini plug cable.

- 2** Press the **SOURCE** button to select “AUX1 Source” or “AUX2 Source”.

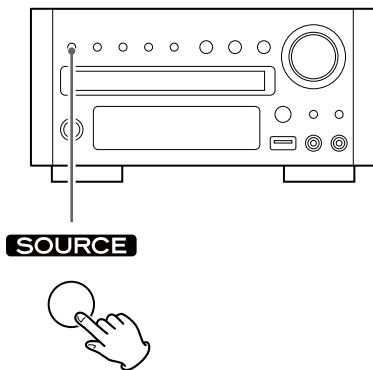

- You can also select “AUX1 Source” or “AUX2 Source” by pressing the AUX button on the remote control unit once or twice.

- 3** Play the source, and adjust the volume using the **VOLUME** knob of the DR-H338i and of the audio player.

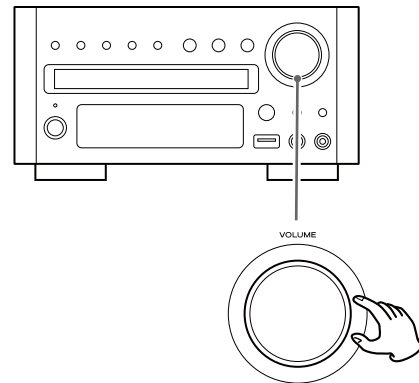

When using the PHONES jack of your mini player, you must adjust the volume of the mini-player or you may hear no sound from your DR-H338i.

- Turning the volume of the mini player up too high may cause the sound from your DR-H338i to be distorted. If this is the case, reduce the volume of the mini player until the distortion stops and then adjust the volume level of the DR-H338i to a comfortable listening level.

Sleep Timer

The power can be switched off after a specified amount of time.

Press the SLEEP button repeatedly until desired time appears on the display.

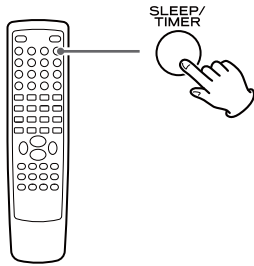

SLEEP-10, 20, 30, 60 or 90

The power will be switched off 90 (60, 30, 20, or 10) minutes later.

SLEEP OFF

The sleep timer is off.

- If you want to check the remaining time, press the SLEEP button once. The remaining time will be displayed for 3 seconds, and then return to the normal display.

Wake Up Timer (1)

The unit can be programmed to turn on at a specified time.

- Adjust the clock before setting the timer (page 19).

1 If the unit is on, press the **STANDBY/ON** button to turn it off (standby).

2 Press the **CLOCK** button.

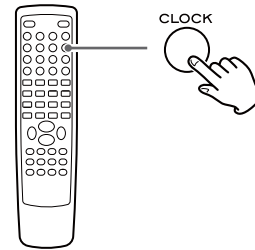

3 Press the **TIMER** button.

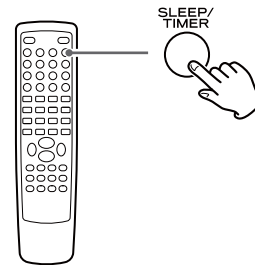

"Timer Set" appears on the display, and the "hour" value starts blinking.

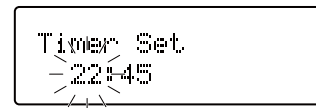

- When no button is pressed for 30 seconds, the timer setting mode will be cancelled.

4 Press the **Volume** buttons to set the start time (hour), and then press the **TIMER** button.

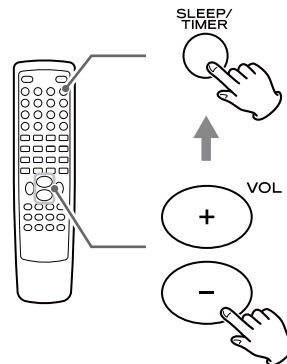

The "minutes" value starts blinking.

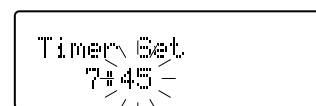

Wake Up Timer (2)

- 5** Press the Volume buttons to set the start time (minute), and then press the TIMER button.

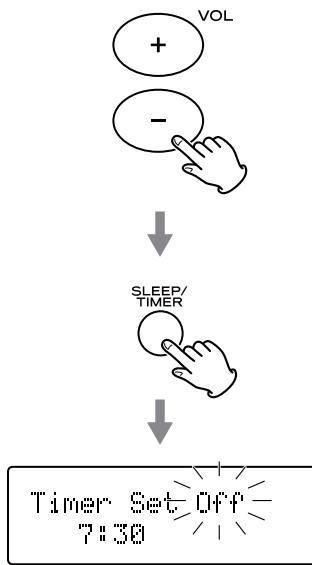

"Off" starts blinking.

- 6** Press the Volume buttons to turn On or Off the timer function, and then press the TIMER button.

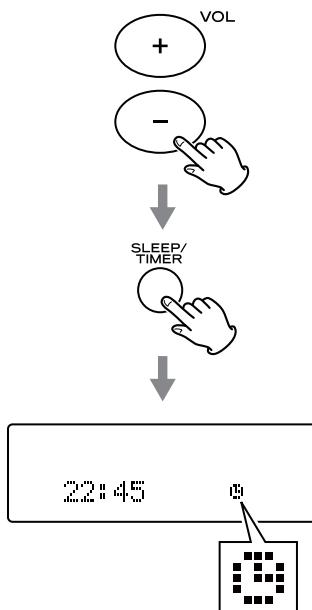

Select "On" to turn the timer function on.
The TIMER indicator (⏰) appears on the display.

When you do not use the timer, select "Off". (The TIMER indicator disappears from the display.)

- 7** Turn the unit on and prepare the source.

To play a disc, select "DISC Source" using the SOURCE button and set a disc.

To play an USB memory device, select "USB Source" using the SOURCE button and set an USB memory device.

To listen to the FM, select "FM Radio" using the SOURCE button and tune in a station.

To listen to the AM, select "AM Radio" using the SOURCE button and tune in a station.

- 8** Press the STANDBY/ON button to turn the unit off (standby).

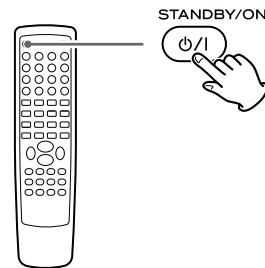

The clock and the TIMER indicator (⏰) are displayed.

- The unit will turn on at the specified time every day.
- The unit turns on with the source that was last selected.

Do not forget to turn the unit off (standby), or the timer will not work.

If the timer reaches the timer-on time, the unit is set to "SLEEP-60" automatically and the power will be switched off (standby) 60 minutes later.

If you want to listen continuously, press the SLEEP button repeatedly to select "SLEEP OFF" after reaches the timer-on-time.

Troubleshooting (1)

If you have problems with your system, look through this chart and see if you can solve the problem yourself before calling your dealer or TEAC service center.

General

No power.

- ➔ Check the connection to the AC power supply. Check and make sure the AC source is not a switched outlet and that, if it is, the switch is turned on. Make sure there is power to the AC outlet by plugging another item such as a lamp or fan.
- ➔ Press the STANDBY/ON button to turn the unit on.

Remote control does not work.

- ➔ Press the STANDBY/ON button to turn the unit on.
- ➔ If the batteries are dead, change the batteries.
- ➔ Use remote control unit within the range (5 m) and point at the front panel.
- ➔ Clear obstacles between the remote control unit and the main unit.
- ➔ If a strong light is near the unit, turn it off.

Severe hum or noise is heard.

- ➔ Place the unit as far away from a TV as possible.
- ➔ Make sure the line cords and speaker cables are as far away from the AC supply as possible.

DISC/USB

Will not play.

- ➔ Reload the disc with the label side UP.
- ➔ Use a playable disc (page 6).
- ➔ If the disc is dirty, clean the surface of the disc.
- ➔ A blank disc has been loaded. Load a prerecorded disc.
- ➔ Check the region code of the DVD (page 6).
- ➔ If the unit is condensed, leave the unit for one or two hours with the power turned on (page 5).

PROHIBIT icon “⊘” appears on the screen.

- ➔ The operation is not permitted by the disc or the unit.
- ➔ Note that during playback of a title part (cautions, software maker's logo, etc.), most operations are prohibited by the disc.
- ➔ If another operation is still in process, wait a moment and try again.

Cannot access some setup menu items.

- ➔ Although it is possible to enter the setup screen while playback is continuing (or in resume mode), not all menu functions will be available. Expand the number of available functions by pressing the Stop button (■) twice.

Scanning stops.

- ➔ Scanning does not work within menus.

Sound skips.

- ➔ Place the unit on a stable place to avoid vibration and shock.
- ➔ If the disc is dirty, clean the surface of the disc.
- ➔ Do not use scratched, damaged or warped discs.

There is no sound or only a very low-level sound is heard.

- ➔ Adjust the volume.
- ➔ Check the connection to the speakers.
- ➔ Check the DIGITAL AUDIO SETUP (DIGITAL OUTPUT) (page 39).
- ➔ The sound is muted during pause, slow-motion, and fast forward/reverse. Press the Play/Pause button (▶/||) to resume normal playback.

No digital audio output.

- ➔ Check that the DIGITAL AUDIO SETUP (DIGITAL OUTPUT) is set to “ALL” or “PCM only” (page 39).

Digital audio recording is not possible on another device.

- ➔ Check that the DIGITAL AUDIO SETUP (DIGITAL OUTPUT) setting is set to “PCM only” (page 39).
- ➔ Copy-prohibit material cannot be copied digitally.

No picture/distorted picture

- ➔ Check the connection to the TV (monitor)
- ➔ Check the operating instructions for the TV (monitor) to make sure that you have the right input selected, etc.
- ➔ If you are using a HDMI connection, make sure it is configured correctly (page 41).
- ➔ When your TV/monitor is not compatible with Progressive scan, never set the TV MODE setting to “PROGRESSIVE” (page 40).

Picture noise.

- ➔ If video from this system has to go through your VCR to get to your TV, the copy-protection applied to some DVD programmes could affect picture quality. Please connect the unit directly to your TV.

The image is distorted or monochromatic.

- ➔ Make sure that the PAL-NTSC setting matches the TV/monitor (page 41).
- ➔ Adjust the aspect ratio to correspond to the TV/monitor in use (page 38).

The aspect ratio of the screen cannot be changed.

- ➔ The aspect ratio might be fixed by the disc.

Picture and sound do not match up.

- ➔ With some TV sets there may be a short pause from when the video signal is received until the image appears. If the sound from the speaker does not match the TV image, minimize the volume level of the DR-H338i and output the sound from the TV.
- ➔ Try to correct the picture and sound sync problem using the procedure described on page 39 “AUDIO SYNC”.

FM/AM tuner

Cannot listen to any station, or signal is too weak.

- ➔ Tune in the station properly.
- ➔ Rotate the FM or AM antenna for the best reception position.

In FM mode, though the broadcast is stereo, it sounds monaural.

- ➔ Press the FM MODE button.

Troubleshooting (2)

iPod player

Cannot insert the iPod.

- ➔ Check if appropriate adapter is inserted to the dock (page 22).
- ➔ Remove dust or obstacles from the dock and the iPod.

The iPod does not play.

- ➔ Remove the iPod from the dock, wait a few seconds, and insert it again.
- ➔ Software update may solve the problem.

Cannot operate the iPod on the components.

- ➔ Select iPod as the source.

Cannot operate the iPod.

- ➔ Make sure the HOLD switch of the iPod is not set to HOLD.

If normal operation cannot be obtained, unplug the power cord from the outlet and plug it again. This resets the internal micro-computer which can be disturbed during electrical storms, power interruptions, etc.

If unplugging the power cord does not solve the problem, try the following procedure to reset the internal micro-computer.

1. Turn the unit on.
2. Press the Stop button (■) while holding down the Play/Pause button (▶/||).

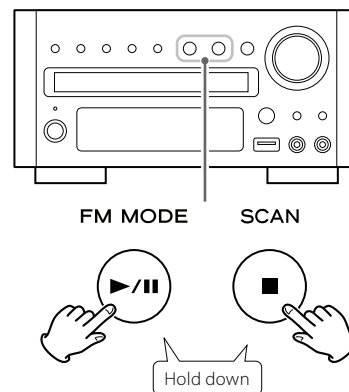

3. Release the Stop button (■) when "DR-H338i**" appears on the display.
4. Release the Play/Pause button (▶/||).
5. Press the Stop button (■).

Specifications

DVD player

Pickup Semiconductor laser, Wave length 650/790 nm
Signal system NTSC/PAL
Video signal horizontal resolution More than 480 lines (DVD)
Video signal-to-noise ratio More than 50 dB (DVD)
Audio frequency response 20 Hz to 20 kHz (+1 / -3 dB)
Audio signal-to-noise ratio 62 dB
Dynamic range 80 dB

Video output

Output level 1 Vp-p (75 Ω)
Jacks RCA jack

Component video output (Y, C_B/P_B, C_R/P_R)

Y-Output level 1.0 Vp-p (75 Ω)
C_B/P_B, C_R/P_R-output level 0.7 Vp-p (75 Ω)
Jacks RCA jacks

HDMI output

Jack HDMI 19 pin (version 1.2a)

Amplifier

Output power
(Stereo, EIAJ, 20 Hz to 20 kHz, 4 Ω) 50 W + 50 W
(Stereo, 1 % THD, 20 Hz to 20 kHz, 4 Ω) 36 W + 36 W

Total harmonic distortion 0.7 % (at 5 W, 1 kHz, 4 Ω)
Audio input sensitivity/impedance LINE: 600 mV/47 kΩ
Output level/impedance (LINE OUT) 1000 mV / 10 kΩ
Frequency response 20 Hz to 20 kHz, +0 / -3 dB
Signal-to-noise ratio 90 dB (IHF-A)

FM tuner section (without notes 100.1 MHz, 65 dBf)

Tuning range 87.5 MHz to 108.0 MHz (50 kHz steps)
Total harmonic distortion (1 kHz) Mono: 1 %
Stereo: 1.5 %
Frequency response 40 Hz to 10 kHz
Stereo separation (1 kHz) 35 dB
Signal-to-noise ratio Mono: 55 dB
Stereo: 45 dB

AM Tuner Section

Tuning range 522 kHz to 1,620 kHz (9 kHz steps)
Total harmonic distortion (1 kHz) 1.5 % at 100 dB/m
Usable sensitivity 900 μV/m
Signal-to-noise ratio 40 dB at 100 dB/m

General

Power requirements AC 220-230 V, 50-60 Hz
Power consumption 50 W (STANDBY: 1 W)
Dimensions (W x H x D) 214 x 106 x 347 mm
Weight (net) 4 kg

Standard Accessories

AM antenna x 1
FM antenna x 1
Remote control unit (RC-1240) x 1
Batteries (AAA, R03, UM-4) x 2
AC power cord x 1
iPod dock x 1
Dock adapter x 2
RCA AV cable x 1
Owner's manual (this document) x 1
Warranty card x 1

- Design and specifications are subject to change without notice.
- Weight and dimensions are approximate.
- Illustrations may differ slightly from production models.

For European customers

Information for Users on Collection and Disposal of Old Equipment and used Batteries

These symbols on the products, packaging, and/or accompanying documents mean that used electrical and electronic products and batteries should not be mixed with general household waste. For proper treatment, recovery and recycling of old products and used batteries, please take them to applicable collection points, in accordance with your national legislation and the Directives 2002/96/EC and 2006/66/EC.

By disposing of these products and batteries correctly, you will help to save valuable resources and prevent any potential negative effects on human health and the environment which could otherwise arise from inappropriate waste handling.

For more information about collection and recycling of old products and batteries, please contact your local municipality, your waste disposal service or the point of sale where you purchased the items.

Information on Disposal in other Countries outside the European Union

These symbols are only valid in the European Union. If you wish to discard these items, please contact your local authorities or dealer and ask for the correct method of disposal.

Note for the battery symbol (bottom right two symbol examples):

This symbol might be used in combination with a chemical symbol. In this case it complies with the requirement set by the Directive for the chemical involved.



Sommaire

Nous vous remercions d'avoir choisi TEAC. Lisez ce manuel avec attention pour tirer les meilleures performances de cet appareil.

Avant l'utilisation.....	53
Disques.....	54
Compatibilité des dispositifs USB.....	56
Raccordement des antennes (AM).....	56
Raccordement des antennes (FM).....	57
Raccordement des enceintes.....	58
Raccordement à des équipements audio, etc.....	59
Raccordement à un téléviseur.....	60
Identification des parties (unité principale).....	62
Identification des parties (télécommande).....	64
Boîtier de télécommande.....	66
Réglage de l'horloge.....	67
Fonctionnement de base.....	68
Prise en main avec un iPod.....	70
Écoute d'iPod.....	71
Écoute d'un disque.....	73
Écoute d'un dispositif mémoire USB.....	74
Menu à l'écran.....	74
Pause de lecture (Gel d'image).....	76
Arrêt de la lecture (Mode de reprise).....	76
Saut de lecture.....	77
Recherche d'un passage de chapitre ou de piste.....	77
Sélection d'un chapitre ou d'une piste.....	77
Sélection de l'audio.....	77
Sélection du sous-titrage.....	78
Changement d'angle de caméra.....	78
Zoom sur l'image.....	78
Ralenti.....	78
Lecture en boucle et lecture aléatoire.....	79
Lecture en boucle A-B.....	80
Changement du mode d'affichage.....	80
Recherche temporelle (VCD/CD).....	81
Recherche temporelle (MP3/WMA).....	81
Recherche de chapitre/Recherche temporelle (DVD).....	82
Recherche de chapitre/Recherche temporelle (DivX).....	82
Lecture programmée (DVD, VCD, CD).....	83
Lecture programmée (MP3, WMA, DIVX).....	84
Réglages (Introduction).....	85
Réglages (RÉGLAGES GÉNÉRAUX/GENERAL SETUP).....	86
Réglages (RÉGLAGES AUDIO/AUDIO SETUP).....	87
Réglages (RÉGLAGES VIDÉO/VIDEO SETUP).....	88
Réglages (PRÉFÉRENCES/PREFERENCE).....	89
Réglages (RÉGLAGES MOT DE PASSE/PASSWORD SETUP).....	90

Écoute de la radio (FM/AM).....	91
Sintonisation pré réglée ou preset (FM/AM).....	92
RDS (Réglage d'affichage de la FM).....	93
Écoute d'une source externe.....	94
Minuterie d'extinction.....	95
Réveil.....	95
Guide de dépannage.....	97
Caractéristiques techniques.....	99

ATTENTION

- N'exposez pas cet appareil au ruissellement ni aux éclaboussures.
- Ne placez aucun objet contenant du liquide, tel qu'un vase, sur l'appareil.
- N'installez pas cet appareil dans un espace confiné comme une bibliothèque ou similaire.
- L'appareil tire un courant nominal de veille de la prise secteur quand son interrupteur POWER ou STANDBY/ON n'est pas en position ON.
- L'appareil doit être placé assez près de la prise de courant pour que vous puissiez à tout moment attraper facilement la fiche du cordon d'alimentation.
- La fiche secteur est utilisée comme dispositif de déconnexion et doit donc toujours rester disponible.
- Si le produit utilise des piles/batteries (y compris un pack de batteries ou des piles installées), elles ne doivent pas être exposées au soleil, au feu ou à une chaleur excessive.
- PRÉCAUTION pour les produits qui utilisent des batteries remplaçables au lithium : remplacer une batterie par un modèle incorrect entraîne un risque d'explosion. Le modèle de remplacement doit être le même ou l'équivalent.
- Des précautions doivent être prises en cas d'utilisation d'écouteurs ou d'un casque avec le produit car une pression sonore excessive (volume trop fort) dans les écouteurs ou dans le casque peut causer une perte auditive.

Conventions concernant ce mode d'emploi

- Les types de fonctions et les opérations pouvant être employés pour un disque particulier varient en fonction des caractéristiques de ce disque. Dans certains cas, ces fonctions et opérations peuvent différer des descriptions effectuées dans ce mode d'emploi. Si c'est le cas, suivez les instructions données à l'écran. Ce mode d'emploi ne couvre que les opérations de base sur les disques.
- Pour certaines opérations, l'icône d'INTERDICTION "⊘" peut s'afficher. Cela signifie que l'opération décrite dans ce mode d'emploi n'est pas permise pour le disque employé.

Contenu de l'emballage

Vérifiez la présence des accessoires fournis en standard.

Antenne AM x 1



Antenne FM x 1



Télécommande (RC-1240) x 1

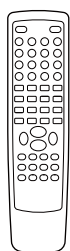

Piles (AAA, R03, UM-4) pour la télécommande x 2



Cordon d'alimentation x 1

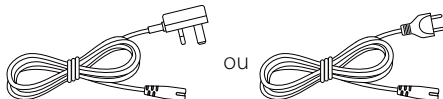

Dock iPod x 1



Adaptateur de dock x 2

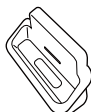

Câble AV RCA x 1

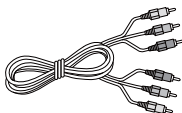

Mode d'emploi (ce document) x 1

- Conservez ce livret dans un endroit sûr pour référence ultérieure.

Carte de garantie x 1

Attention à la condensation

Si l'appareil est déplacé d'un endroit froid à un endroit chaud, ou utilisé après un changement soudain de température, il existe un danger de condensation ; la vapeur de l'air peut se condenser sur le mécanisme interne, empêchant un bon fonctionnement. Pour empêcher cela, ou si cela se produit, laissez l'appareil allumé une heure ou deux. Il se stabilisera alors à la température ambiante.

Emplacement de l'appareil

- Choisissez soigneusement l'emplacement de votre appareil. Évitez de l'exposer directement aux rayons solaires ou à une source de chaleur. Évitez aussi les endroits sujets aux vibrations, à une poussière excessive, à la chaleur, au froid et à l'humidité.
- Il est possible que l'appareil devienne chaud durant l'utilisation, laissez donc toujours un espace suffisant autour de lui pour la ventilation. Assurez-vous qu'il y ait un espace d'au moins 20 cm au dessus de l'appareil et d'au moins 5 cm de chaque côté. Ne placez rien sur l'appareil.
- Ne placez pas l'appareil sur un amplificateur, un récepteur ou tout autre dispositif générant de la chaleur.
- Quand l'appareil est allumé, mettre en service un téléviseur peut entraîner l'apparition de lignes sur l'écran de celui-ci, en fonction des ondes électriques de la diffusion TV. Ce n'est pas un mauvais fonctionnement de l'appareil ni du téléviseur. Si vous voyez de telles lignes, éloignez l'appareil du téléviseur.

ATTENTION

- Ne déplacez pas l'appareil durant la lecture d'un disque. Durant la lecture, le disque tourne à haute vitesse. Ne soulevez et ne déplacez pas l'appareil durant la lecture. Cela endommagerait le disque ou l'appareil.
- La tension d'alimentation doit correspondre à la tension imprimée sur le panneau arrière. Si vous avez des doutes à ce sujet, consultez un électricien.
- N'ouvrez pas le boîtier car cela peut endommager le circuit ou causer un choc électrique. Si un objet étranger pénètre dans l'appareil, consultez votre revendeur ou le service après-vente.
- Quand vous débranchez le cordon d'alimentation de la prise secteur, tirez toujours sur la prise, jamais sur le cordon.
- Pour garder propre le capteur laser, ne le touchez pas et fermez toujours le tiroir de disque.
- Retirez toujours le disque avant de déplacer ou de transporter cet appareil. Le déplacement avec un disque à l'intérieur peut entraîner un mauvais fonctionnement.

Entretien



Si la surface de l'unité est sale, essuyez-la avec un chiffon doux ou utilisez un savon liquide neutre dilué. Laissez la surface de l'appareil sécher complètement avant utilisation.

⚠ Par sécurité, débranchez le cordon d'alimentation de la prise secteur avant tout nettoyage.

- Ne vaporisez jamais du liquide directement sur cet appareil.
- N'utilisez pas de diluant, benzène ou alcool car ils peuvent endommager la surface de l'appareil.

Types de disque lisibles par cet appareil

Ce lecteur peut reproduire les disques portant n'importe lequel des logos suivants :

	DVD vidéo <ul style="list-style-type: none">• Disques simple ou double face• Disques simple ou double couche• Audio numérique Dolby Digital, MPEG ou PCM linéaire• Vidéo numérique MPEG-2• Cet appareil peut lire les DVD-R enregistrés au format DVD vidéo.• Cet appareil peut lire les DVD-RW enregistrés au format DVD vidéo ou au format VR d'enregistrement vidéo DVD. Les disques sont généralement composés d'un ou de plusieurs titres. Les titres peuvent ensuite être eux-mêmes divisés en chapitres.
	CD audio <ul style="list-style-type: none">• Disques de 12 cm ou 8 cm• Audio numérique PCM linéaire Les CD audio sont divisés en pistes.
	CD vidéo <ul style="list-style-type: none">• Disques de 12 cm ou 8 cm• Audio numérique MPEG-1• Vidéo numérique MPEG-1 Les CD vidéo sont divisés en pistes.
	SVCD <ul style="list-style-type: none">• Disques de 12 cm ou 8 cm• Audio MPEG-1 Layer 2• Vidéo numérique MPEG-2

Numéro de région des DVD vidéo

Les lecteurs de DVD et les disques sont conçus avec des numéros de région qui déterminent les régions dans lesquelles un disque peut être lu. Si le numéro de région du disque que vous voulez lire ne correspond pas à celui de votre lecteur de DVD, vous ne pourrez pas lire le disque. Dans ce cas, un message d'erreur s'affichera.

Le numéro de région est imprimé en face arrière de cet appareil.

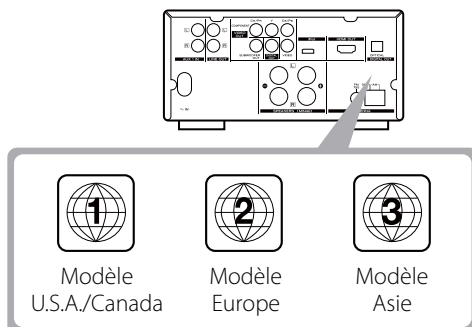

À propos des DVD-RW

- Les DVD-RW enregistrés avec une autorisation limitée à une copie ne peuvent pas être lus.
- Lors de la lecture d'un DVD-RW ayant été édité sur un enregistreur de DVD, l'écran peut momentanément passer au noir au point de montage.
- Lors de la lecture d'un DVD-RW ayant été édité sur un enregistreur de DVD, vous pouvez voir des scènes situées juste avant le point de montage.

À propos des CD-R et CD-RW

Les CD-R et CD-RW enregistrés au format CD audio et correctement finalisés sont lisibles. Mais selon la qualité du disque et/ou les conditions de l'enregistrement, certains CD-R ou CD-RW peuvent ne pas être lisibles.

ATTENTION

- Si vous enregistrez un disque à l'aide d'un ordinateur, même s'il est enregistré à un format compatible, il existe des cas où il ne pourra pas être lu à cause des réglages du logiciel ayant servi à créer le disque (voyez avec l'éditeur du logiciel pour des informations plus détaillées).
- Les CD-R/CD-RW/DVD-R/RW non finalisés ne peuvent pas être lus.

Disques non lisibles par cet appareil

- DVD audio, Super Audio CD, CD-G, partie données des CD-EXTRA, et PHOTO CD
- Disques enregistrés dans un système couleur autre que PAL ou NTSC
- Disques produits illégalement
- Disques rayés ou endommagés
- Disques poussiéreux, sales ou portant des empreintes de doigt

⚠ ATTENTION

Si vous essayez de lire de tels disques, vous risquez qu'un bruit fort et soudain se propage par les enceintes à plein volume et endommage les haut-parleurs et votre audition.

Les disques protégés contre la copie, les DualDiscs et les disques ne se conformant pas à la norme CD peuvent ne pas être correctement lus par cet appareil. Si vous utilisez de tels disques dans cette unité, TEAC Corporation et ses filiales ne pourront être tenues pour responsables des conséquences quelles qu'elles soient, ni garantir la qualité de reproduction. Si vous rencontrez des problèmes avec de tels disques non standard, vous devez contacter les producteurs du disque.

Formats de fichier lisibles

Cet appareil peut lire les fichiers suivants enregistrés sur CD-R, CD-RW, DVD-R, DVD-RW ou dispositif mémoire USB :

- Fichiers MP3
- Fichiers audio formatés Windows Media
- Fichiers JPEG
- Fichiers vidéo DivX
(DivX 5, DivX 4, DivX 3 et contenu VOD DivX)

- Les noms de fichier doivent être composés de caractères alphanumériques. Cet appareil ne peut pas correctement afficher les symboles ni les caractères à double octet (Japonais, Chinois, etc.). Veillez bien aussi à utiliser l'extension de fichier (".mp3" pour les fichiers MP3, ".wma" pour les fichiers WMA, ".avi" ou ".divx" pour les fichiers vidéo DivX, ".jpg" ou ".jpeg" pour les fichiers JPEG).
- Les fichiers sont lus dans l'ordre alphabétique.
- Les fichiers MP3 doivent être au format MPEG-1 Audio Layer 3 mono ou stéréo. Cet appareil peut lire les fichiers MP3 ayant une fréquence d'échantillonnage de 44,1 kHz ou 48 kHz, un débit binaire de 320 kb/s ou moins.
- Cet appareil peut lire les fichiers WMA ayant une fréquence d'échantillonnage de 44,1 kHz, un débit binaire de 192 kb/s ou moins.
- Cet appareil ne peut pas correctement afficher le débit binaire de fichiers à débit binaire variable (VBR).
- Le disque doit être finalisé pour pouvoir être lu.
- Ce lecteur n'est PAS compatible avec les disques multi-sessions.
- Le CD-ROM doit être compatible ISO 9660.
- Il peut falloir un peu de temps pour afficher une image JPEG progressive.
- Selon la taille et le taux de compression du fichier, certaines images JPEG peuvent ne pas correctement s'afficher.

Exemples d'icônes utilisées sur les DVD



Nombre de pistes audio enregistrées sur le disque



Nombre de sous-titrages enregistrés sur le disque



Rapport d'aspect d'écran



Disque enregistré avec de multiples angles de caméra



Code de région

ATTENTION

- Ne faites pas lire de disque gondolé, déformé ou endommagé. Faire lire de tels disques pourrait causer des dommages irréparables aux mécanismes de lecture.
- Les disques imprimables ne sont pas recommandés, car le côté étiquette peut être collant et risque d'endommager l'appareil.
- Ne collez pas de papiers ou de feuillets protecteurs sur les disques et n'utilisez aucun aérosol de revêtement protecteur.
- N'utilisez jamais de stabilisateurs. L'utilisation de stabilisateurs pour CD disponibles dans le commerce pourrait endommager les mécanismes de cet appareil et provoquer son dysfonctionnement.
- N'utilisez pas de disques ayant une forme irrégulière (octogonale, en forme de cœur, de la taille d'une carte de visite, etc.). De tels CD peuvent endommager l'appareil :

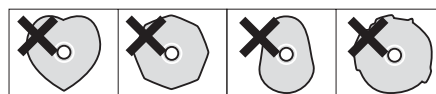

Précautions de manipulation

- Placez toujours le disque sur le tiroir, face sérigraphiée vers le haut. Les disques compacts ne peuvent être lus ou enregistrés que d'un côté.
- Pour sortir un disque de son boîtier, appuyez sur le centre du boîtier et soulevez le disque, en le tenant soigneusement par la tranche.



Comment sortir le disque



Comment tenir le disque

Précautions de rangement

- Les disques doivent être rangés dans leurs boîtiers après utilisation afin d'éviter la poussière et les rayures qui pourraient provoquer des "sauts" du capteur laser.
- N'exposez pas les disques directement au soleil, à une température ou à une humidité élevées de façon prolongée. Une exposition prolongée à des hautes températures fera gondoler le disque.
- Les CD-R et CD-RW sont plus sensibles aux effets de la chaleur et des rayons ultraviolets que les CD ordinaires. Il est important de ne pas les conserver à un endroit directement exposé au soleil, et de toujours les garder à distance de sources de chaleur telles que des radiateurs ou chauffages électriques.

Entretien

- Si un disque est sale, essuyez sa surface d'un mouvement radial (du trou central vers le bord externe) avec un chiffon sec et doux.



- Ne nettoyez jamais les disques avec des produits chimiques tels que des aérosols pour disque, des aérosols ou liquides antistatiques, de la benzine ou du diluant. Ces produits chimiques provoqueraient des dégâts irréparables à la surface en plastique du disque.

En cas de doute quant à l'entretien et à la manipulation d'un disque, lisez les précautions accompagnant le disque ou contactez son fabricant.

Compatibilité des dispositifs USB

- Seule une mémoire flash USB peut être utilisée. N'employez PAS de disque dur USB haute capacité avec cet appareil.
- Certains lecteurs à mémoire flash alimentés par le port USB ne peuvent pas servir de source.
- Les disques durs, lecteurs de CD/DVD et appareils autres que les mémoires flash connectés via USB ne peuvent pas être employés.
- Le DR-H338i ne peut pas copier, déplacer ou supprimer des fichiers.
- Formats lisibles : FAT12, FAT16, FAT32
- Les formats NTFS, HFS, HFS+ ne peuvent pas être utilisés.
- Nombre maximal de dossiers lisibles : 300
- Nombre maximal de fichiers lisibles : 650

Raccordement des antennes (AM)

Antenne cadre AM intérieure

L'antenne cadre AM à hautes performances fournie avec cet appareil est suffisante pour une bonne réception dans la plupart des régions.

Pour faire tenir l'antenne droite, fixez la griffe sur la fente à la base de l'antenne.

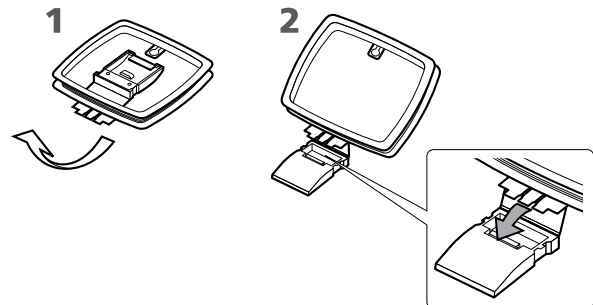

Branchez les fils de l'antenne cadre aux prises d'antenne AM.

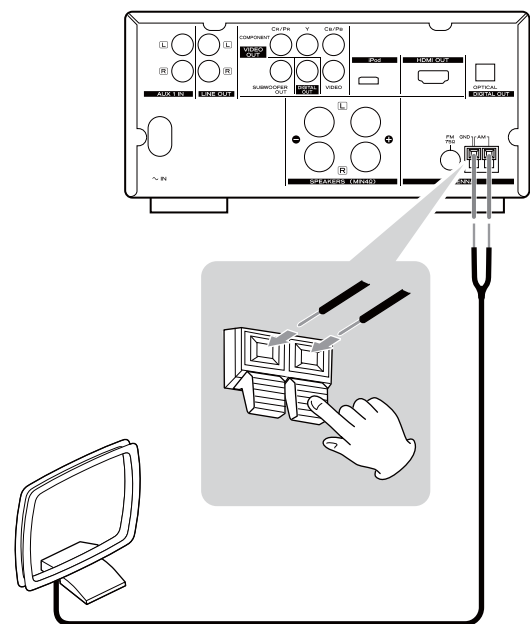

Pressez le levier, insérez l'extrémité du fil, puis relâchez le levier. Assurez-vous que le câble est fixé solidement en tirant légèrement dessus. Veillez à ce que seule la partie dénudée du fil soit insérée dans le bornier et qu'aucun isolant plastique n'empêche le contact entre le fil d'antenne et le bornier.

Placez l'antenne sur une étagère ou suspendez-la dans un encadrement de fenêtre, etc. et orientez-la dans la direction qui donne la meilleure réception. Éloignez autant que possible de l'antenne tous les fils tels que les cordons secteur, les câbles d'enceinte ou d'interconnexion.

Antenne AM extérieure

Si l'antenne cadre AM fournie ne permet pas une réception satisfaisante (souvent en raison de l'éloignement de l'émetteur, ou dans un immeuble en béton, etc.), il peut être nécessaire d'utiliser une antenne AM extérieure.

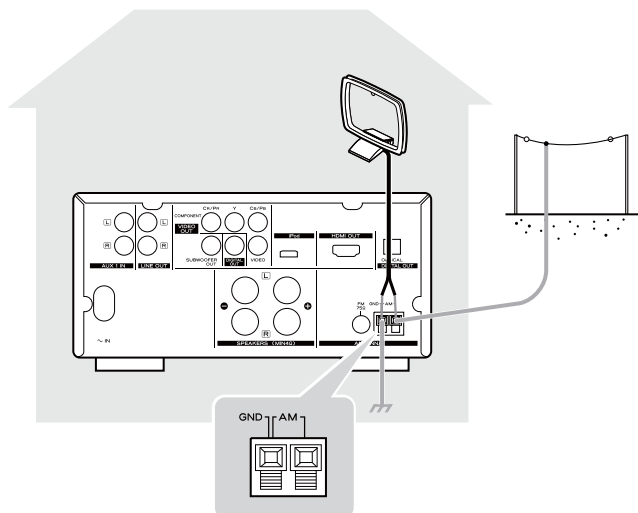

Utilisez une antenne AM de haute qualité du commerce, ou sinon un fil isolé de plus de 5 m de long dénudé à une extrémité et raccordé au bornier comme indiqué ci-dessus.

L'antenne filaire doit être tendue à l'extérieur ou à l'intérieur près d'une fenêtre. Pour une meilleure réception, raccordez la borne GND à une terre fiable.

- Même quand vous utilisez une antenne AM extérieure, ne déconnectez pas l'antenne cadre.

Antenne FM intérieure

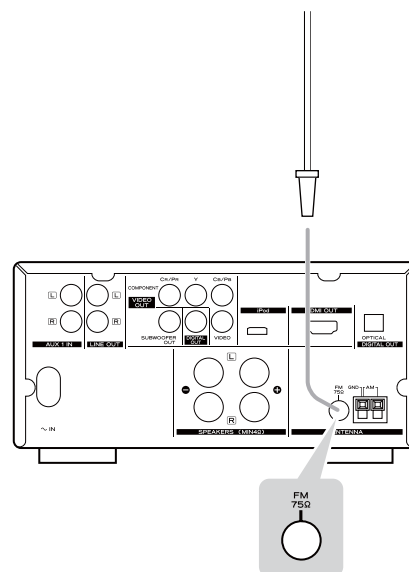

Connectez l'antenne FM filaire fournie à la prise FM 75Ω et déployez-la.

Positionnez l'antenne à un endroit approprié tel qu'un encadrement de fenêtre ou mur qui offre la meilleure réception puis fixez-la en utilisant des punaises ou des accessoires similaires.

Antenne FM extérieure

Dans les zones où les signaux FM sont faibles, il sera nécessaire d'utiliser une antenne FM extérieure de type 75 Ω asymétrique. En général une antenne à 3 éléments suffira ; si vous résidez à un endroit où les signaux FM sont particulièrement faibles, il peut être nécessaire d'utiliser une antenne à 5 éléments ou plus.

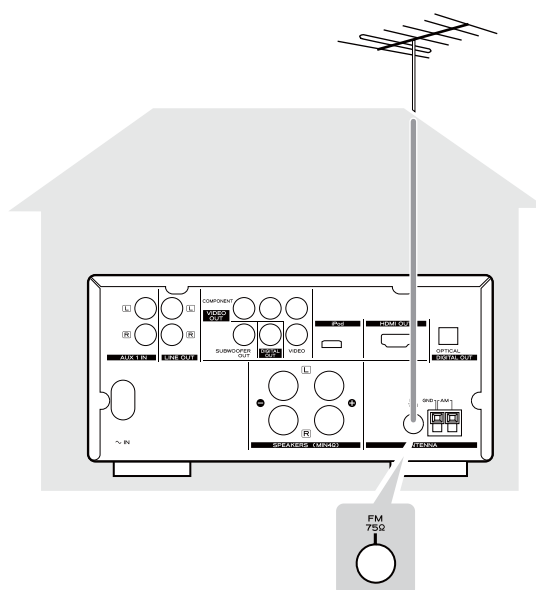

- Débranchez l'antenne FM intérieure lorsque vous utilisez une antenne FM extérieure.

Raccordement des enceintes

⚠ **Une fois tous les branchements terminés, raccordez le cordon d'alimentation à une prise secteur.**

- Lisez les modes d'emploi de tous les éléments que vous comptez employer avec cet appareil.
- Assurez-vous que chaque fiche est bien enfoncée. Pour éviter tout ronflement ou bruit parasite, ne regroupez pas les câbles de connexion.

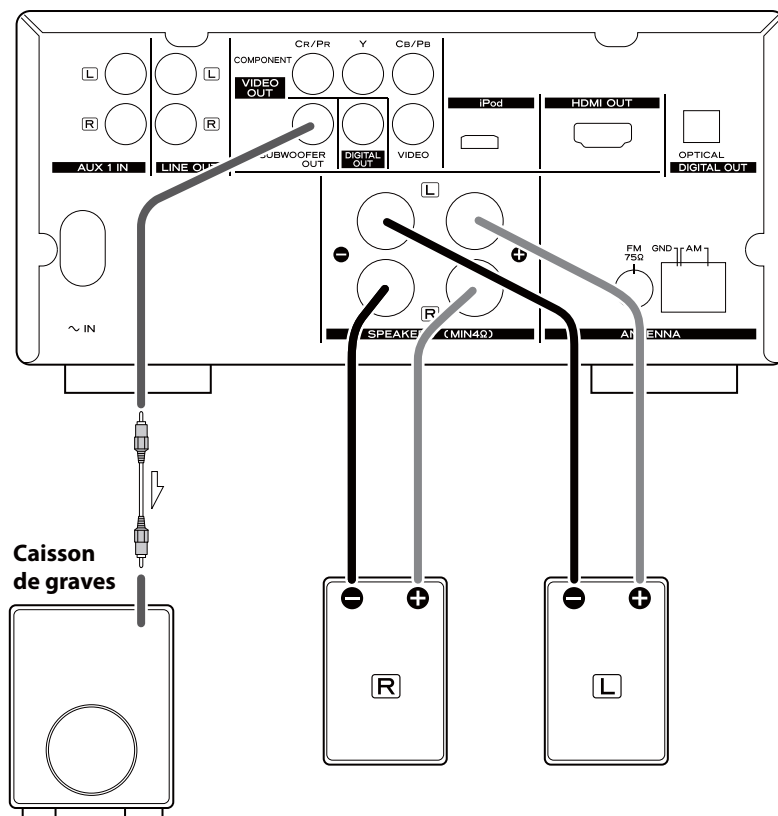

Avant raccordement

Vérifiez l'impédance de vos enceintes. Branchez des enceintes ayant une impédance d'au moins 4 Ω.

Les borniers d'enceinte noirs sont les borniers "⊖" (négatifs). Généralement, le côté "⊕" du câble de l'enceinte est marqué pour le distinguer du côté "⊖" du câble. Branchez le côté marqué au bornier "⊕", et le côté non marqué au bornier "⊖".

Préparez les câbles d'enceinte au raccordement en les dénudant (en enlevant leur gaine extérieure) sur un maximum de 10 mm. Épissez les fils dénudés (torsadez ensemble les brins épars) :

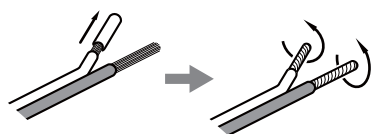

⚠ ATTENTION

Les parties métalliques de deux fils différents ne doivent jamais se toucher pour éviter tout risque de court-circuit. Retirer trop d'isolant peut entraîner un court-circuit si les fils dénudés entrent en contact l'un avec l'autre. Des fils court-circuités peuvent créer un risque d'incendie ou entraîner une panne de votre équipement.

Comment brancher

1. Dévissez le capuchon du bornier en le tournant dans le sens antihoraire. Il n'est pas possible de le retirer complètement.
2. Insérez le fil dans le bornier et revissez ce dernier en tournant dans le sens horaire afin que le fil soit bien branché :

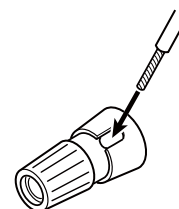

Assurez-vous qu'aucune partie de l'isolant n'est insérée dans le bornier, seulement la partie de fil dénudée.

3. Assurez-vous que le câble est fixé solidement en tirant légèrement dessus.

Caisson de graves

Raccordez un caisson de graves à l'aide d'un câble RCA du commerce. Utilisez un caisson de graves avec amplificateur intégré dit "caisson de graves amplifié".

Raccordement à des équipements audio, etc.

⚠ Une fois tous les branchements terminés, raccordez le cordon d'alimentation à une prise secteur.

- Lisez les modes d'emploi de tous les éléments que vous comptez employer avec cet appareil.
- Assurez-vous que chaque fiche est bien enfoncée. Pour éviter tout ronflement ou bruit parasite, ne regroupez pas les câbles de connexion.

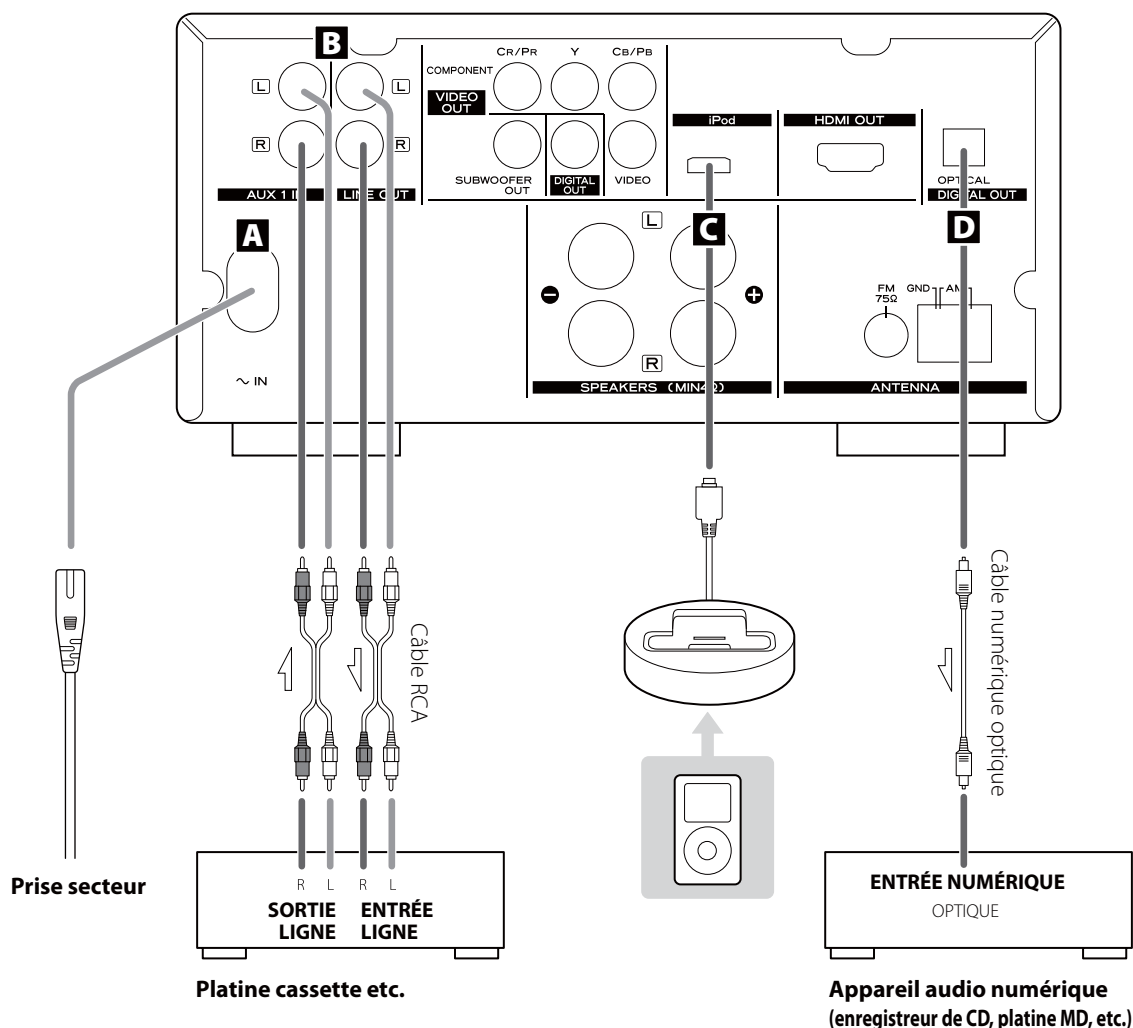

A Embase de cordon d'alimentation

Une fois tous les autres branchements faits, insérez le cordon d'alimentation secteur fourni dans cette embase et branchez son autre extrémité dans la prise secteur. Vérifiez que la tension du secteur correspond à celle marquée en face arrière de l'appareil. Consultez un électricien qualifié en cas de doute.

⚠ Pour éviter les risques d'électrocution, d'incendie et autres, n'utilisez que le cordon d'alimentation fourni.

- Si l'appareil doit rester inutilisé un certain temps, débranchez son cordon d'alimentation de la prise secteur.

B Prises AUX 1/LINE OUT

Ces prises reçoivent ou produisent un signal audio analogique à 2 canaux. Raccordez-y une platine cassette etc. à l'aide de câbles RCA du commerce.

Veillez à bien connecter :

- Fiche blanche ➔ Prise blanche (L (left) : canal gauche)
- Fiche rouge ➔ Prise rouge (R (right) : canal droit)

C Port pour iPod

Connectez le dock iPod à ce port.

D Prise de sortie audio numérique

L'audio numérique des DVD vidéo, CD et CD vidéo sort par cette prise.

Branchez-y un amplificateur avec décodeur, ou un appareil audio numérique tel qu'un enregistreur de CD, etc. à l'aide d'un câble audio numérique optique (TOS) du commerce.

- Sélectionnez "TOUS (ALL)" ou "PCM uniquement (PCM only)" dans RÉGL. AUDIO NUMÉRIQUE (DIGITAL AUDIO SETUP) (page 87).

Raccordement à un téléviseur

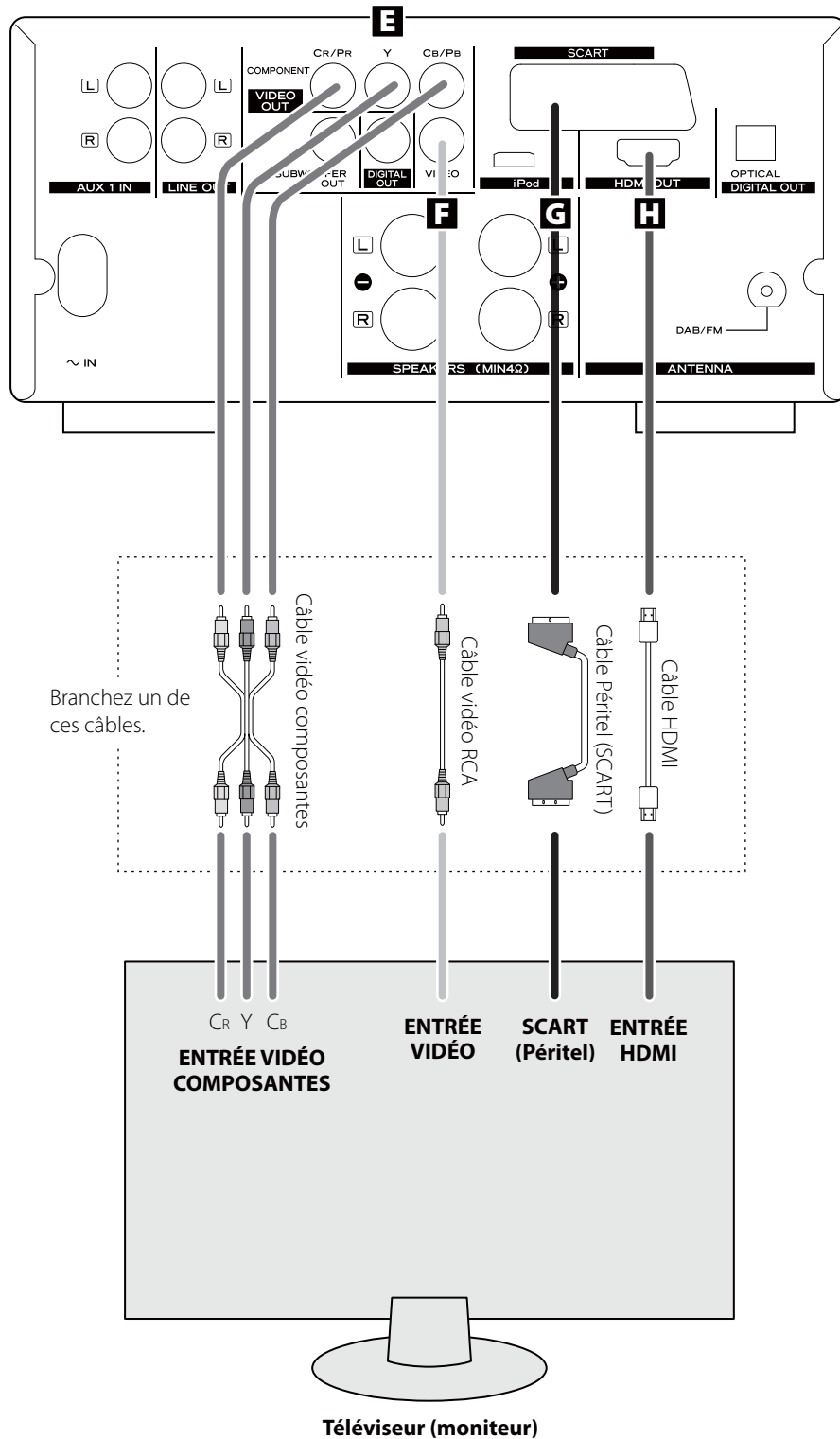

- Réglez le rapport d'aspect vidéo en fonction du téléviseur (page 86).
- Cet appareil possède un dispositif de protection contre la copie analogique. S'il est raccordé à un téléviseur au travers d'un magnétoscope, le résultat de la lecture peut en être affecté.
Branchez directement l'appareil au téléviseur.
- Dans tous les cas, utilisez des câbles de la plus haute qualité pour la meilleure image possible.
- Sélectionnez le bon réglage dans la configuration SORTIE VIDÉO (VIDEO OUTPUT) (page 88).

E Prises de sortie vidéo composantes

Utilisez des câbles vidéo composantes du commerce pour raccorder l'appareil aux entrées vidéo composantes d'un téléviseur ou moniteur ainsi équipé afin de bénéficier d'une image de haute qualité.

Utilisez ces prises de préférence à la connexion vidéo composite.

- Si les prises vidéo composantes sont raccordées à un téléviseur à balayage progressif, la sortie peut être réglée pour y correspondre (page 88).
- Notez que ces prises ne peuvent pas être reliées à des prises composantes haute définition.

F Prise de sortie vidéo composite

Utilisez un câble vidéo RCA (cinch) du commerce pour relier l'appareil au connecteur vidéo composite d'un téléviseur ou d'un moniteur.

N'utilisez cette connexion que si aucune autre méthode de raccordement n'est disponible.

G SCART (Péritel)

Utilisez un câble Péritel 21 broches compatible RVB du commerce pour raccorder l'appareil à un téléviseur ou moniteur à prise Péritel RVB.

- Sélectionnez "RGB" dans SORTIE VIDÉO (VIDEO OUTPUT) (page 88).
- Si votre téléviseur ou moniteur a une prise Péritel non compatible RVB, branchez l'élément à l'aide d'un câble Péritel et sélectionnez "VIDEO" ou "Y Cb/Pb Cr/Pr" dans SORTIE VIDÉO (VIDEO OUTPUT) (page 88).
- Cette prise produit à la fois les signaux audio et les signaux vidéo.

H Prise de sortie audio/vidéo HDMI

Utilisez un câble HDMI du commerce pour relier l'appareil à un téléviseur ou moniteur compatible HDMI.

- Si le téléviseur ou moniteur n'est équipé que d'une prise DVI, un câble adaptateur ou un adaptateur doit être employé. Notez que le téléviseur branché de cette façon doit être compatible HDCP. Notez aussi que ce mode de branchement ne produit pas de son.
- Veillez à lire et bien comprendre la documentation fournie avec l'appareil HDMI.

Formats de sortie vidéo HDMI

- 480p (NTSC) ou 576p (PAL)
- 720p
- 1080i
- 1080p

- Voir page 89 pour plus de détails sur les formats de sortie vidéo HDMI.

Pour sortir l'audio par la prise HDMI

Si l'appareil HDMI branché peut recevoir l'audio HDMI, la prise HDMI peut produire cet audio numérique.

- Sélectionnez "TOUS (ALL)" ou "PCM uniquement (PCM only)" dans RÉGL. AUDIO NUMÉRIQUE (DIGITAL AUDIO SETUP) (page 87).
- Pour bénéficier de l'audio surround numérique des DVD vidéo, reliez la prise HDMI à un amplificateur surround et réglez RÉGL. AUDIO NUMÉRIQUE (DIGITAL AUDIO SETUP) sur "TOUS (ALL)" (page 87).

Identification des parties (unité principale)

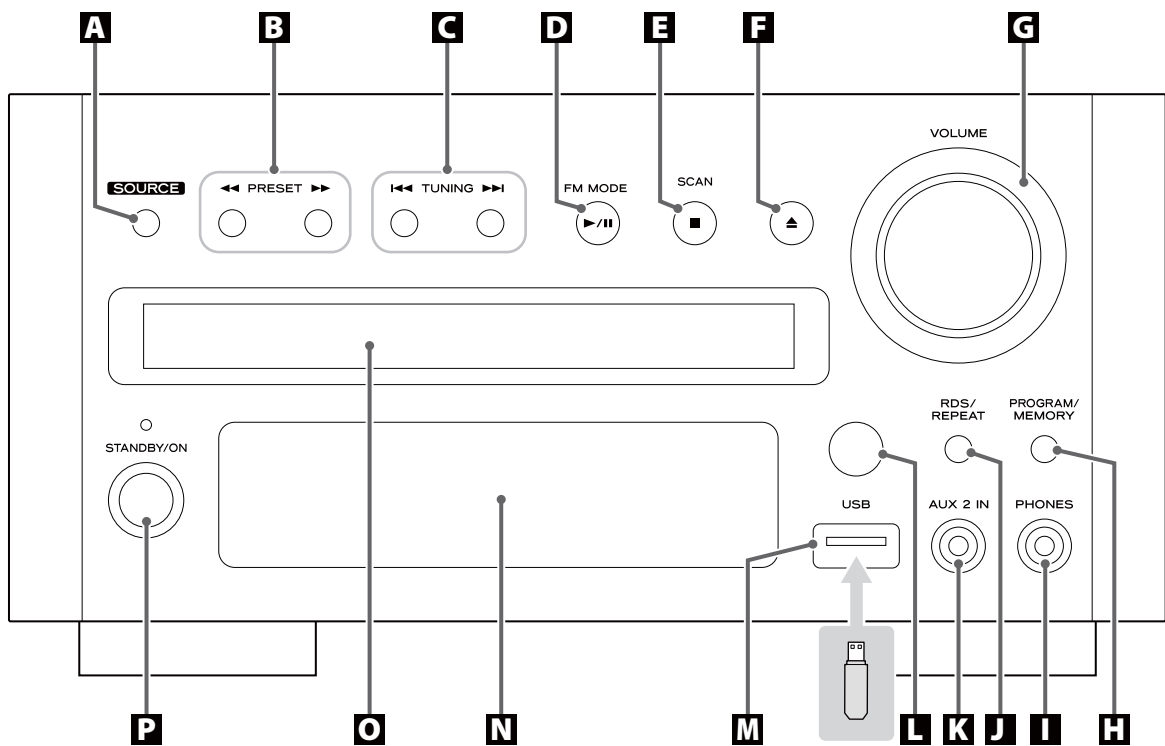

A SOURCE

Utilisez cette touche pour sélectionner une source.

B Recherche (◀◀/▶▶)/PRESET

En mode FM ou AM, utilisez ces touches pour sélectionner un canal pré-réglé (preset).

En mode DISC, USB ou iPod, utilisez ces touches pour rechercher un passage de piste/fichier/morceau.

C Saut (|◀◀/▶▶|)/TUNING

En mode FM ou AM, utilisez ces touches pour rechercher une station.

En mode DISC, USB ou iPod, utilisez ces touches pour sauter entre pistes/fichiers/morceaux.

D Lecture/Pause (▶/||)/FM MODE

En mode FM, utilisez cette touche pour sélectionner stéréo ou mono.

En mode DISC, USB ou iPod, utilisez cette touche pour lancer la lecture ou la mettre en pause.

E Stop (■)/SCAN

En mode FM ou AM, utilisez cette touche pour pré-régler automatiquement des stations.

En mode DISC ou USB, utilisez cette touche pour arrêter la lecture.

F Ouvrir/Fermer (▲)

Utilisez cette touche pour ouvrir et fermer le tiroir de disque.

Si le tiroir doit être ouvert durant la lecture, il faut quelques secondes avant que le disque ne soit "déchargé" et que le tiroir s'ouvre.

G VOLUME

Tournez ce bouton pour régler le niveau de volume.

H PROGRAM/MEMORY

En mode FM ou AM, utilisez cette touche pour pré-régler des stations.

En mode DISC ou USB, utilisez cette touche pour programmer des pistes.

I PHONES

Pour écouter au casque, baissez d'abord au minimum le niveau de volume. Puis insérez la fiche d'un casque dans la prise PHONES et réglez le volume en tournant le bouton VOLUME.

Les enceintes ne produiront aucun son si un casque est branché.

⚠ ATTENTION

Ne branchez pas un casque à la prise PHONES pendant que vous le portez sur la tête. Ne le débranchez pas non plus et n'allumez/n'éteignez pas l'appareil quand vous le portez. Un son très fort peut être produit par le casque.

ÉVITEZ D'ENDOMMAGER VOTRE AUDITION – Ne mettez le casque qu'après l'avoir branché.

J RDS

En mode FM, utilisez cette touche pour sélectionner un mode RDS.

REPEAT

En mode DISC, USB ou iPod, utilisez cette touche pour lancer la lecture en boucle.

K AUX 2 IN

Vous pouvez brancher un lecteur audio portable à cette prise.

L Capteur de télécommande

Reçoit les signaux de la télécommande. Quand vous utilisez la télécommande, pointez-la vers ce capteur.

M Connecteur USB

Vous pouvez brancher un dispositif mémoire USB à ce connecteur.

N Afficheur**O Tiroir de disque****P STANDBY/ON**

Utilisez cette touche pour allumer et mettre en veille l'appareil.

Le témoin s'allume en bleu quand l'appareil est en service.

Le témoin s'allume en orange quand l'appareil est en veille.

Identification des parties (télécommande)

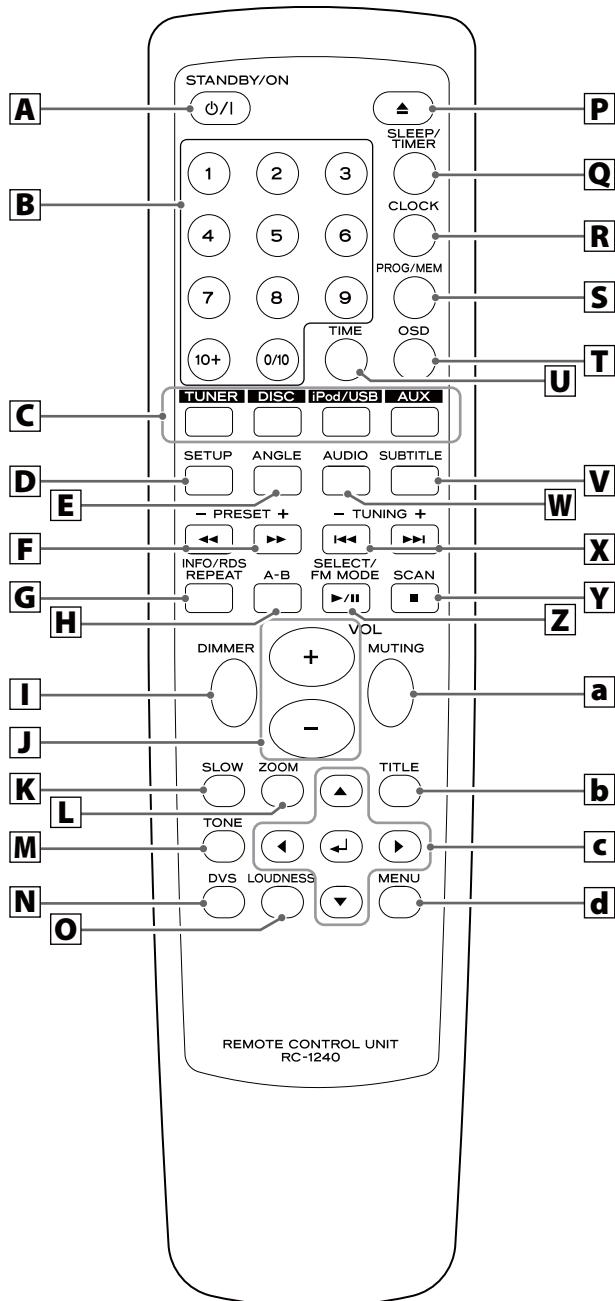

A STANDBY/ON

Utilisez cette touche pour allumer et mettre en veille l'appareil.

B Touches numériques

Utilisez ces touches pour saisir les numéros de piste, les mots de passe, etc.

C Source

Utilisez ces touches pour sélectionner une source.

D SETUP

Utilisez cette touche pour passer au menu des réglages dans lequel vous pouvez régler les paramètres de l'appareil.

E ANGLE

Utilisez cette touche pour sélectionner un angle de caméra durant la lecture d'un DVD le permettant.

F Recherche (<</>>)/PRESET (+/-)

En mode FM ou AM, utilisez ces touches pour sélectionner un canal pré-réglé (preset).

En mode DISC, USB ou iPod, utilisez ces touches pour rechercher un passage de piste/fichier/morceau.

G REPEAT/INFO/RDS

En mode DISC, USB ou iPod, utilisez cette touche pour lancer la lecture en boucle.

En mode FM, utilisez cette touche pour sélectionner un mode RDS.

H A-B (Lecture en boucle)

En mode DISC ou USB, utilisez cette touche pour spécifier une section et la lire en boucle.

I DIMMER

Utilisez cette touche pour changer la luminosité de l'afficheur de la face avant.

J VOL (+/-) (Volume)

Utilisez ces touches pour régler le niveau de volume.

K SLOW

En mode DISC, utilisez cette touche pour une lecture vidéo au ralenti.

L ZOOM

En mode DISC ou USB, utilisez cette touche pour grossir l'image.

M TONE

Utilisez cette touche pour régler à la fois les graves et les aigus avec les touches VOLUME.

N DVS (Dolby Virtual Speaker)

En mode DISC ou USB, utilisez cette touche pour sélectionner le mode d'écoute.

O LOUDNESS

Utilisez cette touche pour compenser la perte des graves à faible volume.

P Ouvrir/Fermer (▲)

Utilisez cette touche pour ouvrir et fermer le tiroir de disque. Si le tiroir doit être ouvert durant la lecture, il faut quelques secondes avant que le disque ne soit "déchargé" et que le tiroir s'ouvre.

Q SLEEP/TIMER

Quand l'appareil est allumé, utilisez cette touche pour régler la minuterie d'extinction.

En mode de veille, utilisez cette touche pour régler le réveil.

R CLOCK

En mode de veille, utilisez cette touche pour régler l'horloge.

S PROG/MEM (Program/Memory)

En mode FM ou AM, utilisez cette touche pour préréglage des stations.

En mode DISC ou USB, utilisez cette touche pour programmer des pistes.

T OSD (Affichage à l'écran)

Utilisez cette touche pour afficher à l'écran des informations sur le disque actuellement lu.

U TIME

Utilisez cette touche pour lancer une recherche temporelle.

V SUBTITLE

Utilisez cette touche pour sélectionner les sous-titres à afficher durant la lecture d'un DVD le permettant.

W AUDIO

Utilisez cette touche pour sélectionner l'audio à reproduire.

X Saut (◀◀/▶▶)/TUNING (+/-)

En mode FM ou AM, utilisez ces touches pour rechercher une station.

En mode DISC, USB ou iPod, utilisez ces touches pour sauter entre pistes/fichiers/morceaux.

Y Stop (■)/SCAN

En mode FM ou AM, utilisez cette touche pour préréglage automatiquement des stations.

En mode DISC ou USB, utilisez cette touche pour arrêter la lecture.

Z Lecture/Pause (▶/||)/SELECT/FM MODE

En mode FM, utilisez cette touche pour sélectionner stéréo ou mono.

En mode DISC, USB ou iPod, utilisez cette touche pour lancer la lecture ou la mettre en pause.

a MUTING

Utilisez cette touche pour couper le son.

b TITLE

Durant la lecture avec contrôle de lecture (PBC), utilisez cette touche pour afficher un menu.

c Touches de curseur (▲/▼/▶/◀) et Entrée (↵)

Utilisez ces touches de curseur pour naviguer dans les menus affichés à l'écran et la touche Entrée pour confirmer vos sélections.

d MENU

En mode DISC, utilisez cette touche avec un DVD à menu pour afficher ce menu.

Durant la lecture de fichiers MP3/WMA/JPEG, utilisez cette touche pour alterner entre liste des dossiers et liste des fichiers.

En mode iPod, utilisez cette touche pour revenir au menu précédent de l'iPod. Cette touche est équivalente à la touche MENU de votre iPod.

Quand un CD vidéo (version 2.0) est chargé, utilisez cette touche pour activer ou désactiver le contrôle de lecture (PBC).

Remarque :

Pour simplifier les explications, les instructions de ce manuel peuvent ne se référer qu'à l'appareil ou à la télécommande. Les mêmes commandes fonctionnent alors de façon similaire sur la télécommande et sur l'appareil lui-même.

Boîtier de télécommande

Le boîtier de télécommande fourni permet la commande à distance de l'appareil.

Pour utiliser le boîtier de télécommande, pointez-le vers le capteur de télécommande du panneau avant de l'appareil.

- Même si le boîtier de télécommande est employé à portée de fonctionnement (5 m), la commande à distance peut être impossible s'il y a des obstacles entre l'appareil et la télécommande.
- Si le boîtier de télécommande est employé à proximité d'autres appareils générant des rayons infrarouges, ou si d'autres télécommandes utilisant des rayons infrarouges sont utilisées près de l'appareil, ce dernier peut ne pas bien fonctionner. Dans la situation inverse, les autres appareils peuvent ne pas bien fonctionner.

Mise en place des piles

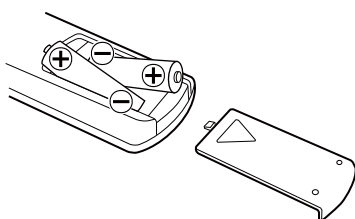

1. Retirez le couvercle du compartiment des piles.
2. Insérez deux piles "AAA" (R03 ou UM-4). Assurez-vous que les piles sont correctement insérées et respectent les polarités plus "+" et moins "-".
3. Refermez le couvercle.

Remplacement des piles

Si vous remarquez que la distance de fonctionnement entre le boîtier de télécommande et l'appareil se réduit, c'est que les piles sont usées. Dans ce cas, remplacez-les par des neuves.

Pour plus d'informations sur la collecte des piles usagées, veuillez contacter votre mairie, votre service d'ordures ménagères ou le point de vente dans lequel vous avez acheté les articles.

⚠ Précautions concernant les piles

Un mauvais emploi des piles peut entraîner leur rupture ou leur fuite, avec pour conséquence un incendie, des blessures ou la salissure des objets proches. Veuillez lire et suivre attentivement les précautions suivantes.

- Veillez à insérer les piles avec leurs pôles positif (+) et négatif (-) correctement orientés.
- Utilisez des piles du même type. N'utilisez jamais des types de pile différents ensemble.
- Des piles ou des batteries rechargeables peuvent être utilisées. Référez-vous aux précautions inscrites sur leurs étiquettes.
- Si la télécommande ne doit pas être utilisée durant une période prolongée (plus d'un mois), retirez ses piles pour éviter qu'elles ne coulent.
- Si les piles coulent, essuyez le liquide dans le compartiment des piles et remplacez les piles par des neuves.
- N'utilisez pas de piles d'un type autre que ceux spécifiés. Ne mélangez pas des piles neuves avec des anciennes et n'utilisez pas ensemble des types de pile différents.
- Ne chauffez pas et ne démontez pas les piles. Ne jetez jamais les piles dans un feu ou dans de l'eau.
- Ne conservez et ne transportez pas les piles avec d'autres objets métalliques. Les piles pourraient entrer en court-circuit, couler ou exploser.
- Ne rechargez jamais une batterie sans avoir vérifié qu'elle peut l'être.

Réglage de l'horloge

Quand vous branchez le cordon d'alimentation dans la prise secteur et allumez l'appareil pour la première fois, réglez l'horloge.

1 Si l'appareil est en service, appuyez sur la touche STANDBY/ON pour le mettre en veille.

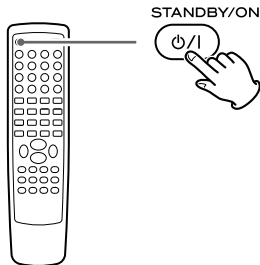

2 Appuyez sur la touche CLOCK.

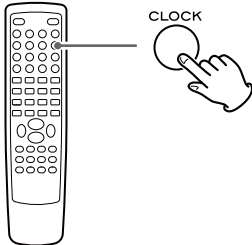

- Si “- :- -” clignote dans l'afficheur, appuyez à nouveau sur la touche CLOCK.

“Clock Set” (réglage de l'heure) s'affiche, et la valeur des “heures” commence à clignoter.

- Si aucune touche n'est pressée durant 30 secondes, le mode de réglage d'horloge est abandonné.

3 Appuyez sur les touches Volume (+ ou -) pour régler les heures.

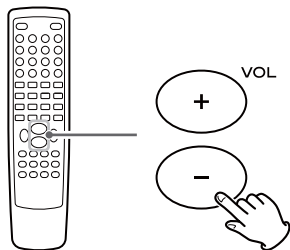

4 Appuyez sur la touche CLOCK.

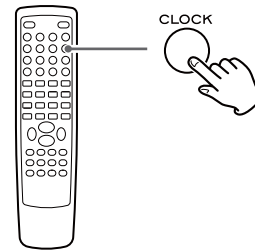

La valeur des “minutes” commence à clignoter.

5 Appuyez sur les touches Volume (+ ou -) pour régler les minutes.

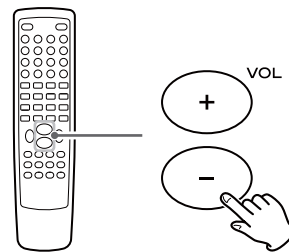

6 Appuyez sur la touche CLOCK.

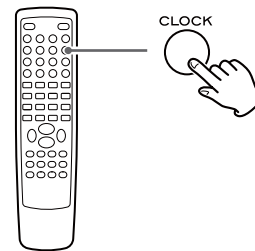

L'horloge démarre.

Une fois l'horloge réglée, faites aussi les réglages de l'appareil avec le menu RÉGLAGES/SETUP (page 85).

Fonctionnement de base (1)

Ce chapitre décrit le fonctionnement de base valable dans tous les modes.

Si vous utilisez l'appareil pour la première fois, réglez l'horloge et les paramètres de l'appareil (voir page précédente pour "Réglage de l'horloge", page 85 pour "Réglages").

1 Appuyez sur la touche STANDBY/ON pour allumer l'appareil.

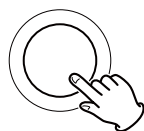
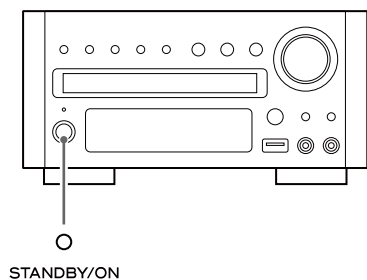

- L'appareil s'allume avec comme source la dernière ayant été sélectionnée.
- Vous pouvez aussi utiliser la touche SOURCE (ou la touche TUNER, DISC, iPod/USB ou AUX de la télécommande) pour allumer l'appareil.

2 Appuyez sur la touche SOURCE pour choisir une source.

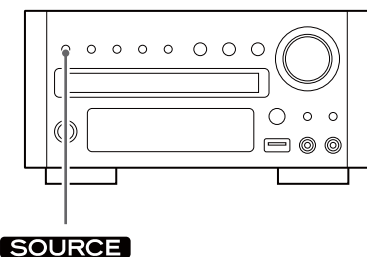

Chaque fois que vous appuyez sur la touche SOURCE, la source change comme suit :

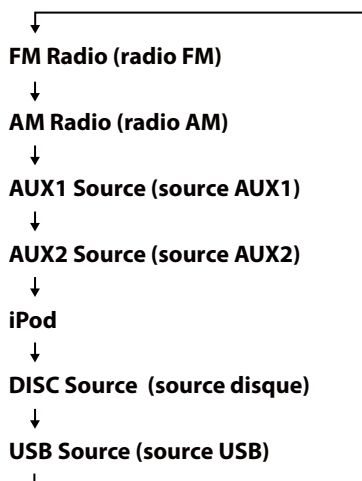

La source sélectionnée apparaît dans l'afficheur de la face avant.

- Vous pouvez aussi sélectionner FM ou AM en appuyant une ou deux fois sur la touche TUNER de la télécommande.
- Vous pouvez aussi sélectionner iPod ou USB en appuyant une ou deux fois sur la touche iPod/USB de la télécommande.
- Pour écouter une source externe branchée à la prise AUX IN, sélectionnez AUX1 ou AUX2.
- Vous pouvez aussi sélectionner AUX1 ou AUX2 en appuyant une ou deux fois sur la touche AUX de la télécommande.

3 Faites jouer la source, et réglez le volume avec le bouton VOLUME.

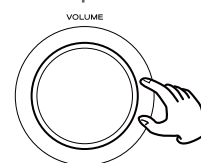
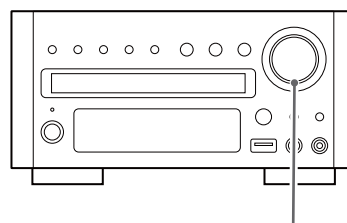

Le volume se règle de MIN à MAX. Vous pouvez maintenir pressées les touches VOLUME – ou + de la télécommande pour réduire ou augmenter le volume de façon continue.

- Appuyez sur la touche STANDBY/ON pour faire passer l'appareil en mode de veille s'il n'est pas employé.
- Si vous appuyez sur la touche STANDBY/ON pour faire passer l'appareil en mode de veille quand SOURCE est réglée sur AUX1 ou AUX2, le son des enceintes se coupe en premier, suivi après 2 secondes par la sortie pour caisson de graves.

Enregistrement d'une source

Vous pouvez enregistrer une source sur un enregistreur de CD ou cassette branché à la prise DIGITAL OUT ou aux prises LINE OUT.

1. Sélectionnez la source à enregistrer en appuyant sur la touche SOURCE.
 2. Lancez l'enregistrement.
- Les commandes de volume et de tonalité (DVS, LOUDNESS et TONE) n'agissent pas sur les signaux enregistrés.

Atténuateur de luminosité (Dimmer)

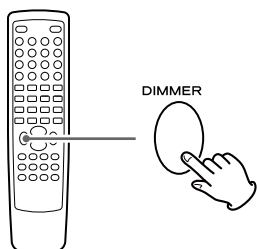

Appuyez sur la touche DIMMER pour atténuer l'affichage. Appuyez à nouveau sur la touche pour annuler la fonction d'atténuation.

Coupure du son (Muting)

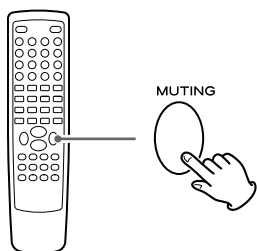

Pour couper temporairement le son, appuyez sur la touche MUTING. Appuyez à nouveau sur la touche MUTING pour rétablir le son.

- "MUTING" clignote à l'écran quand le son est coupé.
- Si vous changez le volume alors que le son est coupé, le son revient.

Réglage des graves et des aigus

Vous pouvez régler les graves et les aigus entre "-5" et "+5".

1 Si la fonction LOUDNESS est activée, appuyez sur la touche LOUDNESS pour la désactiver.

- Si la fonction LOUDNESS est activée, la correction des graves et des aigus est automatiquement ramenée à "0".

2 Appuyez répétitivement sur la touche TONE pour sélectionner Bass (graves) ou Treble (aigus).

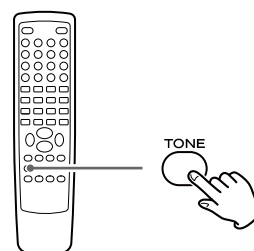

3 Avec les touches VOLUME, réglez dans les 5 secondes suivantes le niveau voulu.

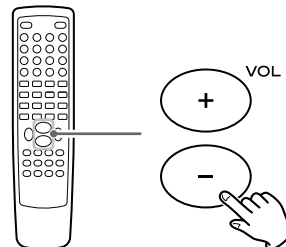

Plus haute est la valeur des aigus, plus les hautes fréquences sont accentuées.

Plus haute est la valeur des graves, plus les basses fréquences sont accentuées.

Fonctionnement de base (2)

DVS (Dolby Virtual Speaker) (mode DISC/USB uniquement)

La technologie Dolby Virtual Speaker simule un environnement d'écoute surround 5.1 hautement réaliste avec seulement deux enceintes. La technologie Dolby Virtual Speaker crée aussi un environnement à deux canaux plus large durant la lecture du contenu stéréo de CD et fichiers MP3, et combiné avec le traitement Dolby Pro Logic II, procure une expérience d'écoute en surround virtuel à partir de n'importe quelle source stéréo de haute qualité.

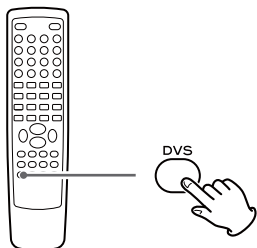

Appuyez répétitivement sur la touche DVS pour sélectionner le mode d'écoute.

Chaque fois que vous appuyez sur la touche DVS, le mode change comme suit :



DVS Ref (Mode de référence) :

La largeur de l'image sonore avant est définie par la distance réelle entre vos deux enceintes.

DVS Wide (Mode large) :

La largeur de l'image semble s'étendre au-delà des enceintes.

- Les touches DVS et LOUDNESS ne fonctionnent pas ensemble.

Touche LOUDNESS

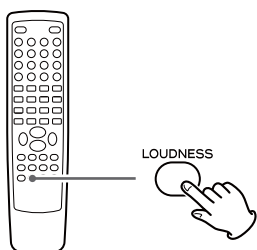

Cette touche compense la perte des graves à faible volume. N'activez pas cette fonction pour écouter à des niveaux normaux.

- Si la fonction LOUDNESS est activée, la correction des graves et des aigus est automatiquement ramenée à "0". Si vous voulez changer le niveau des graves et/ou des aigus, désactivez la fonction LOUDNESS.

Prise en main avec un iPod

Pour faire jouer votre iPod au travers du DR-H338i, vous devez d'abord insérer l'adaptateur correspondant à votre modèle d'iPod.

1 Sélectionnez l'adaptateur de dock qui convient à votre iPod.

No.4 (N°4) : 20 Go + U2

iPod à molette cliquable 20 Go,
iPod à molette cliquable édition spéciale U2 20 Go,
iPod à écran couleur 20/30 Go,
iPod à écran couleur édition spéciale U2 20 Go,
iPod avec vidéo 30 Go,
iPod avec vidéo édition spéciale U2 30 Go,
iPod Classic 80/120 Go

No.7 (N°7) : 60 Go (couleur) + Photo 40/60 Go

iPod à molette cliquable 40 Go,
iPod à écran couleur (iPod photo) 40/60 Go,
iPod à écran couleur 60 Go,
iPod avec vidéo 60/80 Go,
iPod Classic 160 Go

- Utilisez l'adaptateur fourni avec l'iPod ou un modèle du commerce pour l'emploi des autres types d'iPod.

2 Insérez l'adaptateur dans le dock du DR-H338i.

Faites entrer le bord avant de l'adaptateur dans le dock, puis poussez le bord arrière de l'adaptateur dans le dock jusqu'à ce qu'un léger "clic" se fasse entendre, indiquant que l'adaptateur est correctement inséré.

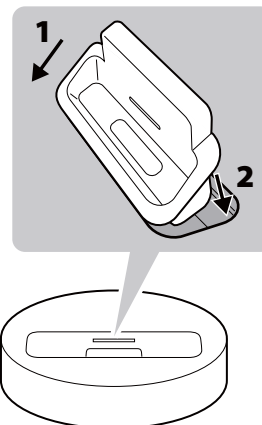

- Pour retirer l'adaptateur, saisissez-le par ses bords gauche et droit et tirez-le délicatement.

Logiciel iPod compatible

Si votre iPod ne fonctionne pas avec le DR-H338i ou avec la télécommande, mettre à jour son logiciel peut résoudre le problème.

1 Appuyez sur la touche SOURCE pour sélectionner "iPod".

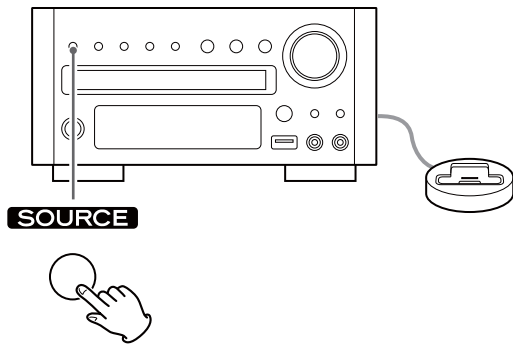

- Vous pouvez aussi sélectionner iPod en appuyant une ou deux fois sur la touche iPod/USB de la télécommande.

2 Insérez l'iPod dans le dock.

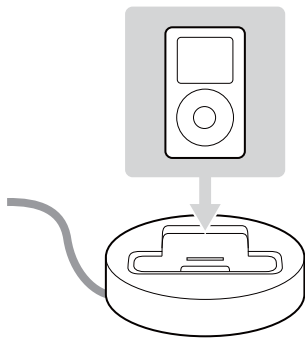

L'iPod se met automatiquement sous tension et démarre la lecture à partir de sa liste de titres.

- Si l'iPod est inséré pendant qu'une autre source est sélectionnée, il se met sous tension et entre en mode de pause.
- Veillez à utiliser l'adaptateur de dock approprié (voir page précédente).
- L'iPod se recharge quand il est inséré dans le dock alors que le DR-H338i est allumé. Pendant que l'appareil est en veille, l'iPod n'est pas rechargé car la consommation de l'appareil est réduite pour se conformer aux consignes de l'AIE.
- Quand un casque est branché à l'iPod, le son sort à la fois par les enceintes et par le casque.
- Le signal vidéo de l'iPod connecté n'est produit que par les prises de sortie vidéo du DR-H338i.

Mise en pause de la lecture

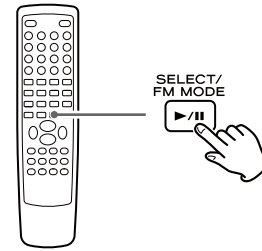

Pendant la lecture, appuyez sur la touche Lecture/Pause (▶/||). La lecture s'arrête à la position actuelle.

- Pour reprendre la lecture, appuyez de nouveau sur la touche Lecture/Pause (▶/||).

Saut de lecture

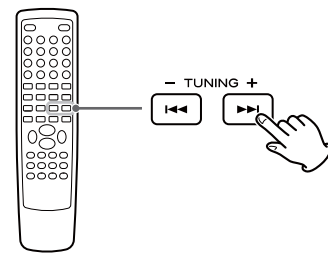

Pendant la lecture, appuyez répétitivement sur les touches de saut (◀◀/▶▶) jusqu'à ce que le morceau souhaité soit trouvé.

- Quand vous appuyez sur la touche de saut (◀◀) pendant la lecture, le morceau en cours reprend à son début. Si vous souhaitez lire les morceaux précédents, appuyez deux fois ou plus sur la touche de saut (◀◀).

Recherche d'un passage de morceau

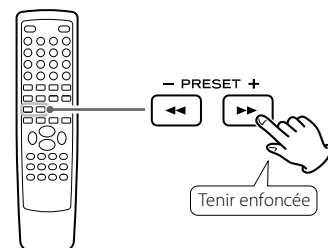

Pendant la lecture, maintenez pressée la touche de recherche (◀◀ ou ▶▶) puis relâchez-la lorsque vous avez atteint le passage que vous souhaitez écouter.

Retour au menu précédent

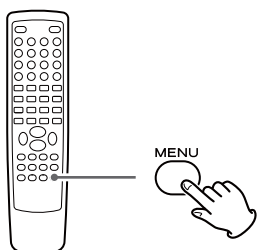

Appuyez sur la touche MENU.
Cette touche a les mêmes fonctions que son homologue sur l'iPod.

Sélection de l'option de menu

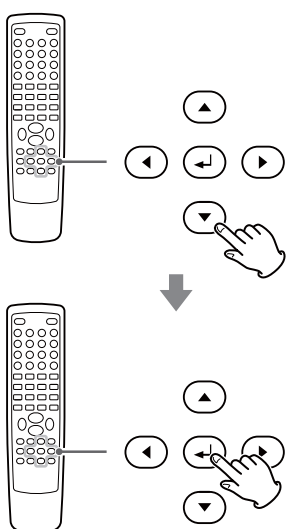

Avec les touches ▼/▲, faites défiler le menu jusqu'à l'option voulue puis appuyez sur la touche Entrée.

Lecture en boucle

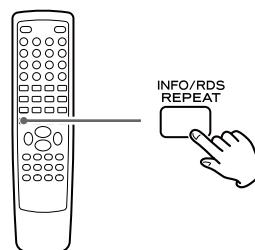

Chaque fois que vous appuyez sur la touche REPEAT, le mode de lecture en boucle de l'iPod change comme suit :

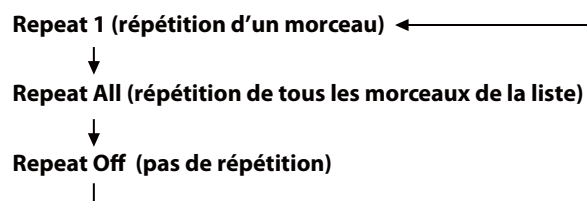

- Quand vous sélectionnez "1", l'icône de lecture en boucle d'une seule piste (🔁) apparaît sur l'écran de l'iPod.
- Quand vous sélectionnez "All", l'icône de lecture en boucle (🔁) apparaît sur l'écran de l'iPod.

Écoute d'un disque

1 Appuyez sur la touche SOURCE pour sélectionner "DISC Source".

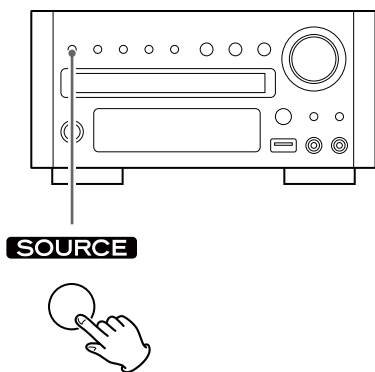

- S'il n'y a pas de disque chargé dans le tiroir de disque, "NO DISC" est affiché.

2 Appuyez sur la touche Ouvrir/Fermer (▲) pour ouvrir le tiroir.

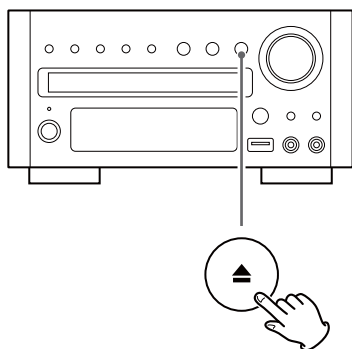

3 Insérez le disque avec sa face sérigraphiée vers le haut.

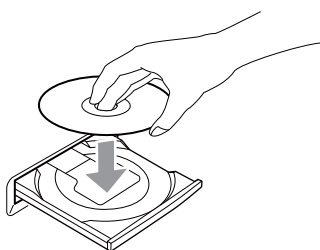

- Dans le cas d'un disque double-face, la face à lire doit être tournée vers le bas.
- Veillez à ce que le disque soit centré dans le tiroir afin d'éviter tout mauvais fonctionnement, blocage du tiroir ou dommage pour le disque.

4 Appuyez à nouveau sur la touche Ouvrir/Fermer (▲) pour fermer le tiroir.

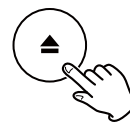

Le tiroir se fermera. Faites attention à ne pas vous pincer les doigts dans le tiroir.
Il faut quelques secondes à l'appareil pour charger le disque.

- La lecture de certains disques peut automatiquement démarrer.

5 Appuyez sur la touche Lecture/Pause (▶/||) pour lancer la lecture si cela n'a pas été automatique.

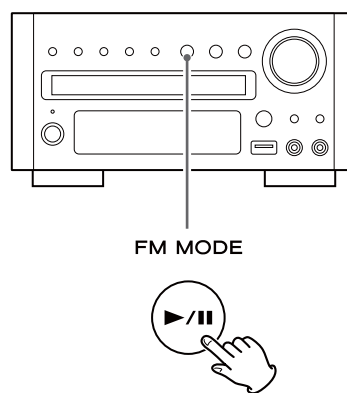

Si un menu s'affiche à l'écran (certains DVD ou disques vidéo peuvent afficher un tel menu), voir "Menu à l'écran" en page suivante.

Écoute d'un dispositif mémoire USB

Pour la compatibilité des dispositifs mémoire USB, voir page 56.

- 1 Appuyez sur la touche **SOURCE** pour sélectionner "USB Source".

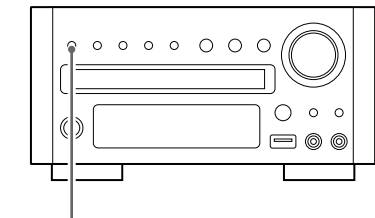

SOURCE



- 2 Branchez votre dispositif mémoire USB dans le connecteur USB.

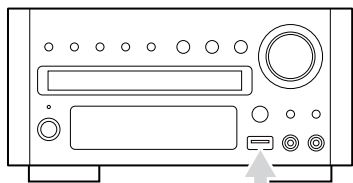

Il faut quelques secondes à l'appareil pour charger le dispositif mémoire USB. La lecture de certains fichiers peut automatiquement démarrer.

- Vous pouvez inverser les étapes **1** et **2**.
- Seule une mémoire flash USB peut être utilisée. N'employez PAS de disque dur USB haute capacité avec cet appareil.

- 3 Appuyez sur la touche **Lecture/Pause** (▶/||) pour lancer la lecture si cela n'a pas été automatique.

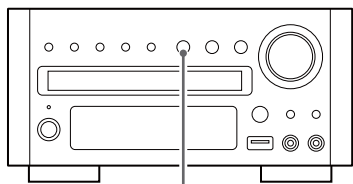

FM MODE

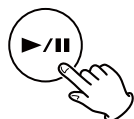

Menu à l'écran (1)

Un menu s'affiche à l'écran quand un DVD ou CD vidéo avec contenu à contrôle de lecture (PBC) est chargé.

Le mode de fonctionnement du menu peut varier avec le disque.

Menus de DVD

Utilisez les touches de curseur (▲/▼/▶/◀) pour sélectionner une option de menu dans un DVD, et confirmez la sélection avec la touche Entrée.

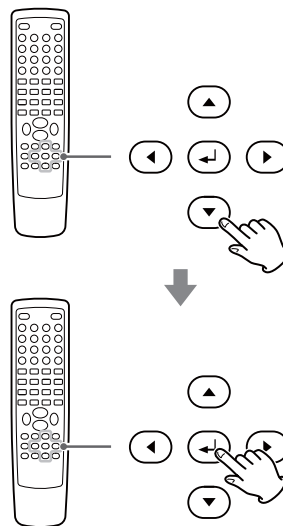

Retour à l'écran menu

Appuyez sur la touche MENU ou sur la touche TITLE.

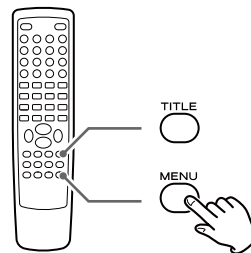

- Selon le disque, appuyer sur la touche MENU durant la lecture peut faire redémarrer la lecture depuis le premier chapitre.
- Cette fonction n'est pas disponible pour un DVD-RW avec enregistrement vidéo (VR).

CD vidéo avec contrôle de lecture (PBC)

Quand un CD vidéo (version 2.0) ou un Super Vidéo CD (SVCD) avec fonctions de contrôle de lecture (PBC) est chargé, un menu s'affiche à l'écran.

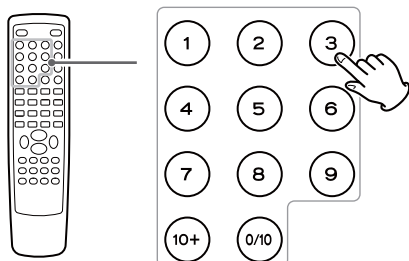

Sélectionnez une option avec les touches numériques pour lancer la lecture.

- Appuyez sur la touche ►► pour passer à la page suivante. Appuyez sur la touche ◀◀ pour revenir à la page précédente.
- Si vous appuyez sur la touche TITLE durant la lecture, le menu apparaîtra à l'écran.

Activation/désactivation de la fonction PBC

Appuyez sur la touche MENU pour activer ou désactiver la fonction PBC.

Quand la fonction PBC est désactivée :

Si vous appuyez sur la touche Lecture/Pause (►/||) en mode d'arrêt, la lecture démarre de la première piste.

Quand la fonction PBC est activée :

Si vous appuyez sur la touche Lecture/Pause (►/||) en mode d'arrêt, un menu apparaît à l'écran.

Sélectionnez une option avec les touches numériques pour lancer la lecture.

Fichiers audio formatés MP3 et Windows Media

Quand un disque ou support USB est chargé, une liste de répertoires (dossiers) apparaît à l'écran.

- Il peut falloir 30 secondes ou plus pour afficher la liste de fichiers selon le disque que vous lisez.

1 Sélectionnez un répertoire avec les touches ▲/▼ et appuyez sur la touche Entrée.

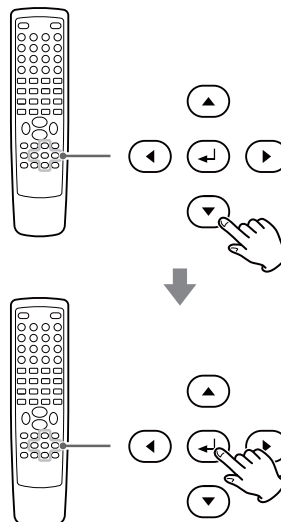

Les noms de fichier apparaîtront à l'écran.

2 Sélectionnez un fichier et appuyez sur la touche Entrée ou sur la touche Lecture/Pause (►/||). La lecture démarrera à partir du fichier sélectionné.

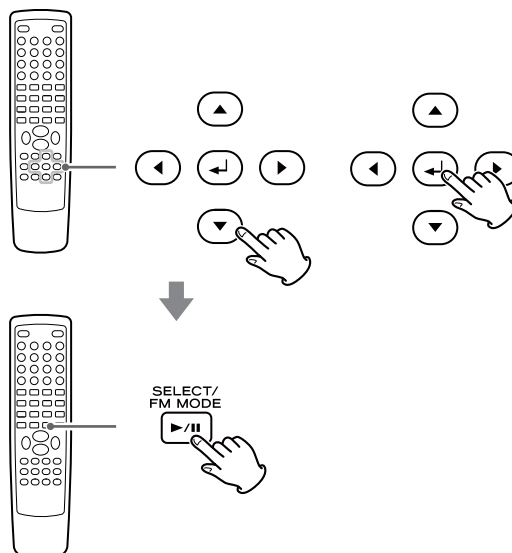

- Appuyez sur la touche MENU pour alterner entre liste des dossiers et liste des fichiers. Quand vous sélectionnez la liste des fichiers, vous pouvez sélectionner un fichier sans avoir à sélectionner son dossier.
- Pour revenir au dossier parent, affichez la liste des dossiers avec la touche MENU, sélectionnez "....." avec les touches de curseur et appuyez sur la touche Entrée.
- Selon le disque, des dossiers invisibles tels que "TRASH" (corbeille) peuvent s'afficher à l'écran. Veuillez ignorer les dossiers qui ne contiennent pas de fichiers lisibles.
- Durant la lecture, le temps écoulé sur le fichier en cours apparaît dans l'afficheur de la face avant.

Menu à l'écran (2)

Fichiers JPEG

- 1 Choisissez une image dans la liste des répertoires à l'aide des touches ▲/▼.

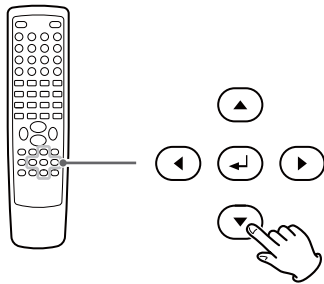

Après une courte attente, une vignette de l'image apparaît sur la droite.

- 2 Avec les touches de curseur, sélectionnez l'image à agrandir.

- Certaines photos peuvent être déformées en raison de la configuration ou des caractéristiques du disque. L'affichage des photos plus grandes peut nécessiter un peu de temps en raison de la taille plus importante de leurs données.

Visualisation de l'image en plein écran

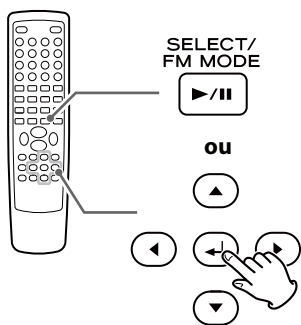

Appuyez sur la touche Entrée ou sur la touche Lecture/Pause (▶/||).

- En affichage plein écran, utilisez les touches de saut (I◀◀/▶▶I) pour visualiser la photo précédente ou suivante. Vous pouvez aussi utiliser les touches ◀/▶ pour tourner l'image.
- En affichage plein écran, appuyez sur la touche Stop (■) pour afficher plusieurs vignettes à la fois sur l'écran. Vous pouvez utiliser les touches de curseur pour sélectionner une photo particulière puis appuyer sur la touche Entrée pour visualiser cette image en plein écran. Vous pouvez aussi sélectionner "Slide Show" pour visualiser toutes les photos à la suite ou "Menu" pour choisir les réglages. Vous pouvez aussi sélectionner ◀PREV ou NEXT▶ pour passer à l'écran de vignettes précédent ou suivant.
- Appuyez sur la touche MENU pour quitter l'affichage en vignettes ou en plein écran.

Pause de lecture (Gel d'image)

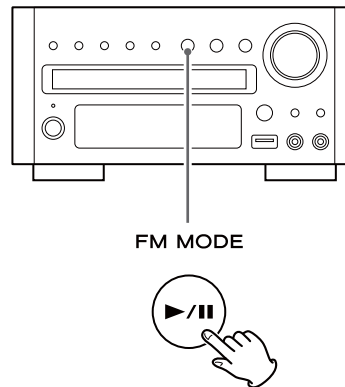

Appuyez sur la touche Lecture/Pause (▶/||) pour mettre en pause la lecture audio. Toute image de DVD ou CD vidéo se fige alors. Appuyez à nouveau sur la touche Lecture/Pause (▶/||) pour relancer la lecture.

⚠ ATTENTION

Ne laissez pas le lecteur en pause de façon prolongée. Cela pourrait endommager votre téléviseur ou le lecteur.

DVD

Arrêt de la lecture (Mode de reprise)

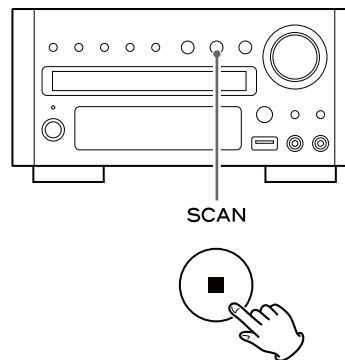

Quand on appuie sur la touche Stop (■), la lecture s'arrête et l'écran affiche "Press Play Key To Continue". Appuyer sur Lecture/pause (▶/||) relance la lecture.

Appuyer sur n'importe laquelle des touches suivantes annule le mode de reprise :

- Stop (■) en mode d'arrêt,
- Ouvrir/Fermer (▲), SOURCE, STANDBY/ON

Saut de lecture

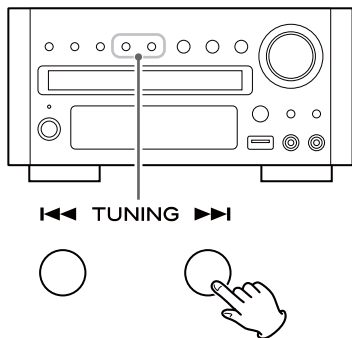

Appuyez sur une touche de saut (◀◀/▶▶) autant de fois que nécessaire pour trouver la piste ou le chapitre désiré. La piste ou le chapitre sélectionné sera lu depuis son début.

- Lors de la lecture de CD vidéo avec contrôle de lecture (PBC), la touche ◀◀ est désactivée (page 75).

Recherche d'un passage de chapitre ou de piste

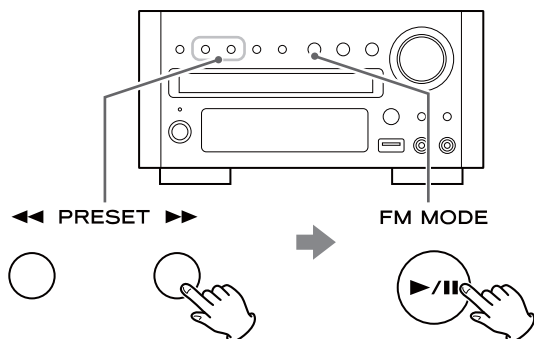

Pour une recherche rapide en avant ou en arrière dans le disque, utilisez les touches de recherche (◀◀ ou ▶▶) durant la lecture. Appuyez sur la touche Lecture/Pause (▶/||) quand vous avez trouvé le passage à écouter.

Chaque fois que l'on appuie sur une touche de recherche (◀◀ ou ▶▶), la vitesse de recherche change comme suit :

→ x2 → x4 → x8 → x16 → x32 → vitesse normale

- CD/CD vidéo/MP3 : quand la recherche en avant atteint la fin de la piste (ou la recherche en arrière le début de la piste), la fonction de balayage est annulée et la lecture à vitesse normale reprend.
- Le son est coupé durant la recherche rapide dans un DVD ou CD vidéo.
- Certains disques ne permettent pas cette fonction.

Sélection d'un chapitre ou d'une piste

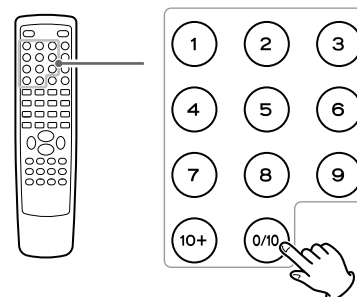

DVD, CD vidéo et CD

Utilisez les touches numériques pour sélectionner les pistes ou chapitres à lire. Par exemple, pour sélectionner le numéro de piste 35, appuyez sur "10", "10", "10" et "5".

- Les touches numériques ne fonctionnent pas durant la lecture avec PBC de CD vidéo (page 75).

MP3, WMA, JPEG et DIVX

Pour sélectionner un fichier, saisissez 3 chiffres. Par exemple, pour sélectionner le numéro 5, appuyez sur "0", "0", et "5" (sinon, vous pouvez juste appuyer sur "5" et attendre quelques secondes).

Sélection de l'audio

De nombreux DVD possèdent l'audio pour différentes langues, ainsi que des versions stéréo et surround multicanal de la bande son. Les CD et CD vidéo permettent de sélectionner les canaux gauche, droite ou stéréo.

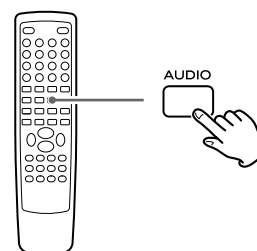

Appuyer sur la touche AUDIO passe en revue les différentes pistes audio disponibles, et le résultat s'affiche à l'écran.

- Parfois, l'image se fige momentanément lors du changement de l'audio.
- Certains disques nécessitent de passer par leur menu à l'écran pour changer l'audio.
- L'audio de certains disques ne peut pas être changé de la façon décrite ici, de même pour d'autres disques qui n'ont qu'un seul flux audio. Si vous essayez de changer l'audio avec de tels disques, l'icône d'interdiction "⊘" s'affiche à l'écran.

Sélection du sous-titrage

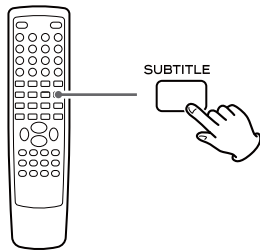

Appuyer répétitivement sur la touche SUBTITLE passe en revue les langues disponibles sur le disque.

- Les sous-titres n'apparaissent pas toujours juste après que la langue ait été sélectionnée. Il peut leur falloir quelques secondes.
- Certains sous-titres de certains disques ne peuvent pas être supprimés ni changés avec cette touche. Certains disques peuvent n'avoir des sous-titres qu'en une langue, auquel cas le choix se restreint bien entendu à cette langue ou à l'absence de sous-titrage.
- Certains disques nécessitent de passer par leur menu à l'écran pour changer le sous-titrage.
- Le sous-titrage de certains disques ne peut pas être changé de la façon décrite ici. Si vous essayez de changer le sous-titrage avec de tels disques, l'icône d'interdiction "⊘" s'affiche à l'écran.

Changement d'angle de caméra

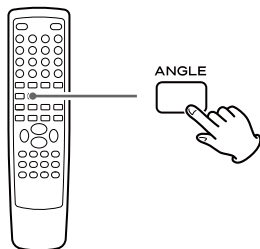

Quand une scène enregistrée selon plusieurs angles est lue, l'icône d'angle apparaît à l'écran. Chaque fois que vous appuyez sur la touche ANGLE alors que l'icône d'angle est affichée, l'angle de la caméra change.

- Si vous essayez de sélectionner un autre angle avec un disque dans lequel aucun autre angle n'a été enregistré, l'icône d'interdiction "⊘" s'affiche.
- La touche ANGLE ne fonctionne pas durant le mode de pause.

Zoom sur l'image

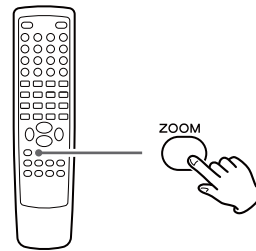

Pour zoomer sur l'image, appuyez sur la touche ZOOM durant la lecture. Chaque fois que vous appuyez sur la touche ZOOM, le niveau de grossissement change comme suit :

DVD, DivX, CD vidéo :

2x → 3x → 4x → 1/2 → 1/3 → 1/4 → Off

JPEG :

100% → 125% → 150% → 200% → 75% → 50% → Off

- Vous pouvez déplacer le point de zoom à l'aide des touches de curseur durant la lecture avec zoom.
- Le zoom n'agit pas sur les sous-titres ni sur les écrans de menu.

Ralenti

Pour les disques vidéo uniquement (DVD et CD vidéo)

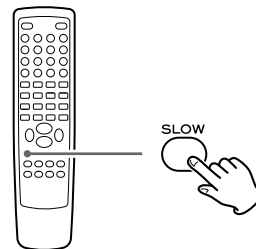

Pour lire un disque au ralenti, appuyez sur la touche SLOW. À chaque fois, la vitesse change comme suit :

DVD :

1/2 → 1/4 → 1/8 → 1/16 → 1/2 → 1/4 → 1/8 → 1/16
vitesse normale

CD vidéo/DivX :

1/2 → 1/4 → 1/8 → 1/16
vitesse normale

Pour reprendre la lecture normale, appuyez sur la touche Lecture/Pause (▶/⏸).

- Le son est coupé durant la lecture au ralenti.

Lecture en boucle et lecture aléatoire

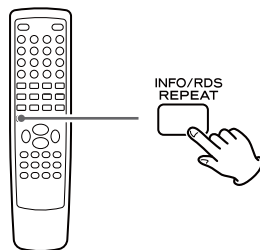

Chaque fois que l'on appuie sur la touche REPEAT, le mode change :

- Certains disques ne permettent pas cette fonction. Dans ce cas, l'icône "interdiction" s'affiche à l'écran.
- Si l'on appuie sur l'une des touches suivantes, le mode de lecture en boucle est annulé :

STANDBY/ON, Ouvrir/Fermer (▲), SOURCE

DVD

**Repeat Chapter**

Le chapitre actuellement sélectionné sera lu en boucle. Si un autre chapitre est sélectionné durant la lecture en boucle, c'est lui qui sera lu en boucle.

Repeat Title

Le titre actuellement sélectionné sera lu en boucle.

Repeat All

Tout le contenu du disque sera lu en boucle.

CD vidéo

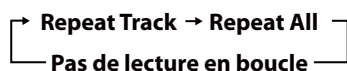
**Repeat Track**

La piste actuellement sélectionnée sera lue en boucle. Si une autre piste est sélectionnée durant la lecture en boucle, c'est elle qui sera lu en boucle.

Repeat All

Tout le contenu du disque sera lu en boucle.

- La lecture en boucle ne fonctionne pas durant la lecture avec PBC de CD vidéo (page 75).

CD/MP3/WMA/JPEG/DivX

**Rep One**

Le chapitre/piste/fichier actuellement sélectionné sera lu en boucle. Si un autre chapitre/piste/fichier est sélectionné durant la lecture en boucle, c'est lui qui sera lu en boucle.

Repeat All**CD**

Tout le contenu du disque sera lu en boucle.

MP3/WMA/JPEG/DivX

Tous les fichiers du dossier actuellement sélectionné seront lus en boucle.

Shuffle**CD**

Tout le contenu du disque sera lu en ordre aléatoire.

MP3/WMA/JPEG/DivX

Tous les fichiers du dossier actuellement sélectionné seront lus en ordre aléatoire.

Lecture en boucle A-B

Vous pouvez lire en boucle une section déterminée.

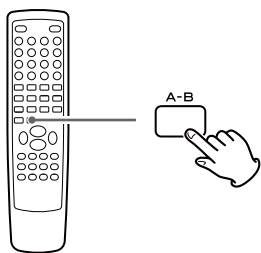

1 Lancez la lecture et déterminez le point auquel la lecture en boucle A-B doit commencer (point A) en appuyant sur la touche A-B.

"A" s'affiche à l'écran.

2 Quand le point auquel doit se terminer la lecture en boucle (point B) est atteint, appuyez à nouveau sur la touche A-B.

"AB" s'affiche à l'écran.

La section ainsi déterminée sera lue en boucle.

- La touche de recherche (▶▶) permet d'avancer rapidement au point B après avoir désigné le point A.
- Il doit y avoir plus d'une seconde entre le point A et le point B.
- Pour annuler la lecture en boucle A-B, appuyez à nouveau sur la touche A-B.

Changement du mode d'affichage

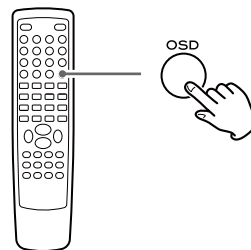

Chaque fois que l'on appuie sur la touche OSD (Affichage à l'écran) durant la lecture, les informations suivantes se succèdent à l'écran.

DVD

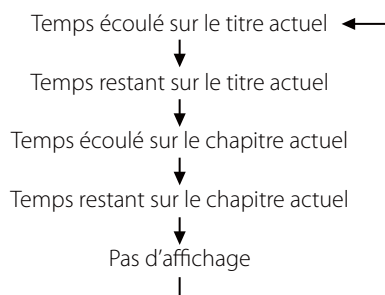

CD/CD vidéo

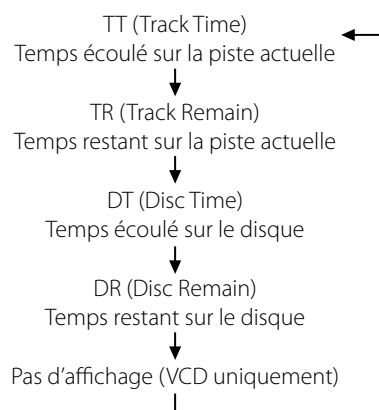

DivX

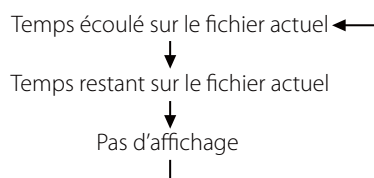

Recherche temporelle (VCD/CD)

Vous pouvez lancer la lecture depuis l'heure/minute spécifiées.

1 Durant la lecture, appuyez sur la touche TIME.

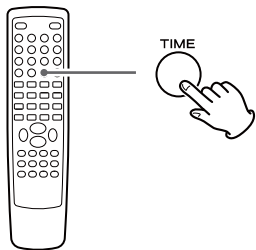

Pour rechercher dans la totalité du disque

Appuyez une fois sur la touche TIME.

"DT: --: --" est surligné à l'écran.

Pour rechercher dans la piste actuelle

Appuyez deux fois sur la touche TIME.

"TT: --: --" est surligné à l'écran.

Pour rechercher dans une piste du disque

Appuyez trois fois sur la touche TIME.

"T: - / -" est surligné à l'écran.

Puis saisissez le numéro de piste avec les touches numériques (par exemple, pour sélectionner la piste 2, appuyez sur "2").

2 Dans les 7 secondes, saisissez l'heure et la minute désirées à l'aide des touches numériques.

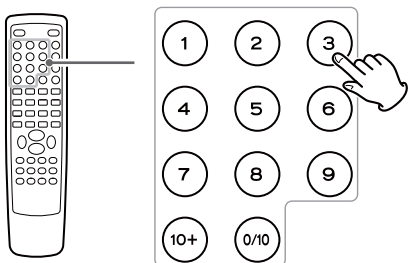

Par exemple, si la durée de la piste actuelle est de 3 minutes, saisissez une valeur inférieure à 3 minutes.

La lecture démarre du passage sélectionné.

Recherche temporelle (MP3/WMA)

Vous pouvez lancer la lecture depuis l'heure/minute spécifiées.

1 Durant la lecture, appuyez deux fois sur la touche TIME.

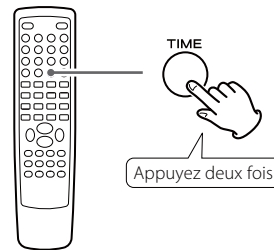

"--: --" est surligné à l'écran.

2 Dans les 7 secondes, saisissez l'heure et la minute désirées à l'aide des touches numériques.

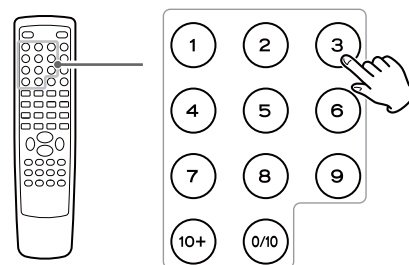

Par exemple, si la durée du fichier actuel est de 3 minutes, saisissez une valeur inférieure à 3 minutes.

La lecture démarre du passage sélectionné.

Recherche de chapitre/Recherche temporelle (DVD)

Recherche de chapitre

Vous pouvez lancer la lecture depuis le début du chapitre spécifié.

- 1** Durant la lecture, appuyez sur la touche TIME.

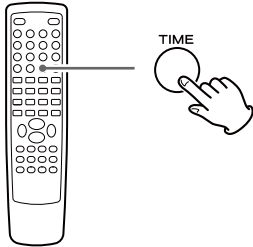

- 2** Dans les 7 secondes, saisissez le numéro de chapitre désiré (2 chiffres) avec les touches numériques.

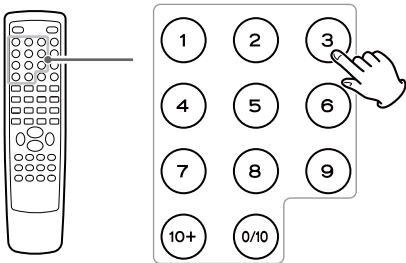

La lecture démarre du début du chapitre sélectionné.

Recherche temporelle

Vous pouvez lancer la lecture depuis l'heure/minute/seconde spécifiées.

- 1** Durant la lecture, appuyez deux fois sur la touche TIME.

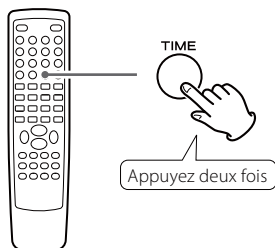

Si vous voulez faire une recherche dans le titre en cours, appuyez deux fois sur la touche TIME.

Si vous voulez faire une recherche dans le chapitre en cours, appuyez trois fois sur la touche TIME.

- 2** Dans les 7 secondes, saisissez l'heure, la minute et la seconde désirées avec les touches numériques.

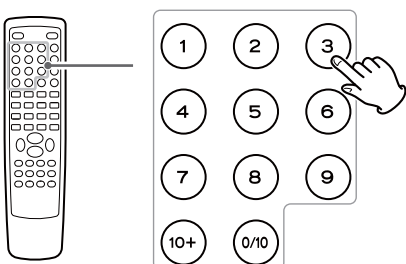

La lecture démarre du passage sélectionné.

Recherche de chapitre/Recherche temporelle (DivX)

Recherche de chapitre

Vous pouvez lancer la lecture depuis le début du chapitre spécifié.

- 1** Durant la lecture, appuyez sur la touche TIME.

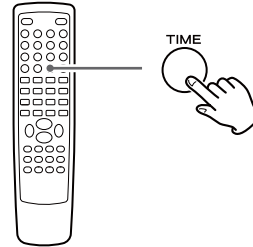

"SELECT --" s'affiche à l'écran.

- 2** Dans les 7 secondes, saisissez le numéro de fichier désiré (3 chiffres) avec les touches numériques.

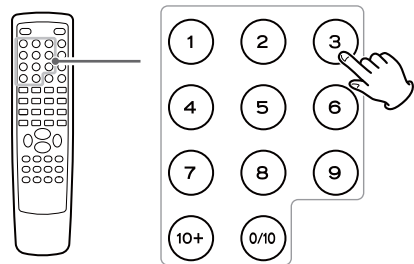

La lecture démarre du début du fichier sélectionné.

Recherche temporelle

Vous pouvez lancer la lecture depuis l'heure/minute/seconde spécifiées.

- 1** Durant la lecture, appuyez deux fois sur la touche TIME.

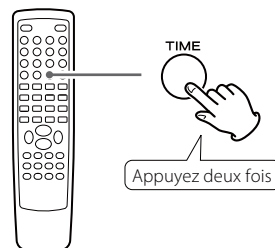

"GO TO :- :-" s'affiche à l'écran.

- 2** Dans les 7 secondes, saisissez l'heure, la minute et la seconde désirées avec les touches numériques.

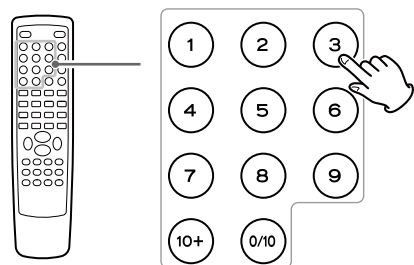

La lecture démarre du passage sélectionné.

Lecture programmée (DVD, VCD, CD)

20 chapitres/pistes peuvent être programmés dans l'ordre désiré.

- 1** Si une autre source est sélectionnée, appuyez sur la touche DISC pour sélectionner "DISC Source".

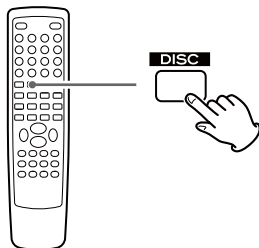

- Vous pouvez aussi utiliser la touche SOURCE de l'appareil pour sélectionner "DISC Source".

- 2** Appuyez sur la touche PROGRAM.

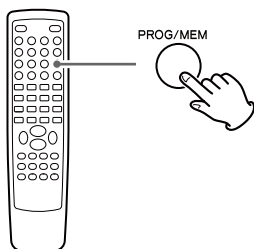

La liste programmée apparaît à l'écran.

- Pour annuler le mode programme, appuyez à nouveau sur la touche PROGRAM, ou sélectionnez "EXIT" avec les touches de curseur et appuyez sur la touche Entrée.

- 3** Saisissez le "titre et numéro de chapitre" ou "numéro de piste" désiré avec les touches numériques.

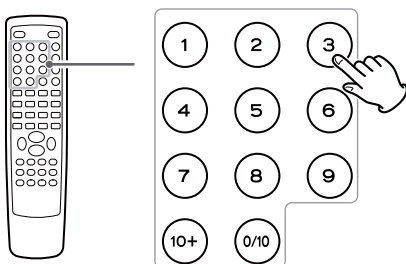

Par exemple, pour saisir le numéro 5, appuyez sur "5".

Répétez cette étape pour programmer d'autres chapitres/pistes.

- Si vous vous êtes trompé, amenez le curseur sur le numéro de piste programmé et changez-le avec les touches numériques.
- Pour programmer plus de 11 chapitres/pistes, appuyez sur la touche ►► afin de passer à la page de programme suivante (ou sélectionnez "►" avec les touches de curseur et appuyez sur la touche Entrée). Appuyez sur la touche ◀◀ pour revenir à la page précédente.

- 4** Une fois la sélection des numéros de chapitre/piste terminée, sélectionnez "START" avec les touches de curseur et appuyez sur la touche Entrée pour lancer la lecture programmée.

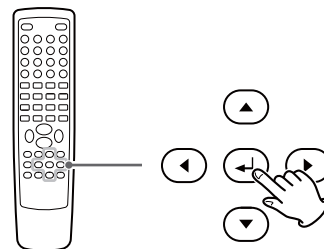

- Durant la lecture programmée, les touches numériques ne fonctionnent pas.
- Une fois la lecture terminée, le programme s'efface.
- Si vous appuyez sur une des touches suivantes, la programmation est aussi effacée.

Ouvrir/Fermer (▲), STANDBY/ON, Stop (■)
SOURCE (AUX, iPod/USB, TUNER)

Lecture programmée (MP3, WMA, DIVX)

- 1** Si une autre source est sélectionnée, appuyez sur la touche SOURCE pour sélectionner "DISC Source" ou "USB Source".

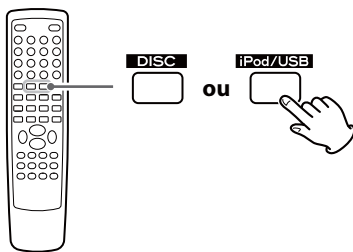

- Vous pouvez aussi utiliser la touche SOURCE de l'appareil pour sélectionner "DISC Source" ou "USB Source".

- 2** Sélectionnez un fichier avec les touches de curseur et appuyez sur la touche PROGRAM.

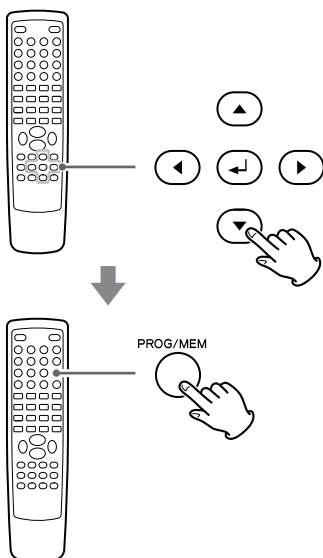

Le fichier est ajouté au programme.

- 3** Appuyez une ou deux fois sur la touche MENU pour afficher le programme.

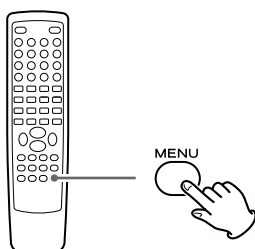

- 4** Surlignez le premier fichier du programme avec les touches de curseur.

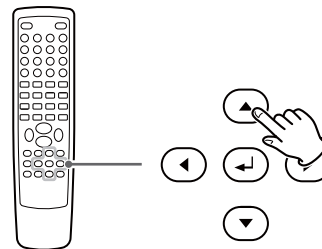

- 5** Appuyez sur la touche Entrée ou sur la touche Lecture/Pause (▶/||) pour lancer la lecture programmée.

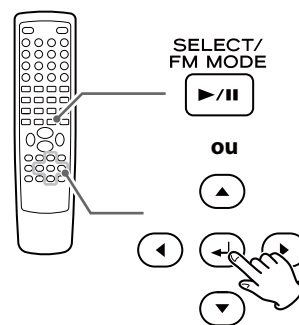

- Si vous appuyez sur une des touches suivantes, la programmation est effacée.

SOURCE (AUX, iPod/USB, TUNER)
Ouvrir/Fermer (▲) (en mode DISC), STANDBY/ON

Réglages (Introduction)

Ce chapitre décrit comment utiliser le menu RÉGLAGES/SETUP. La plupart des réglages doivent être faits avant votre première utilisation du système.

Avec le menu RÉGLAGES/SETUP, vous pouvez régler la taille de l'image, choisir votre langue préférée pour l'audio et l'affichage à l'écran (OSD), restreindre la lecture par les enfants, etc.

Pour le détail de chaque menu, voir les pages suivantes.

1 Allumez l'appareil et le téléviseur ou moniteur qui lui est raccordé.

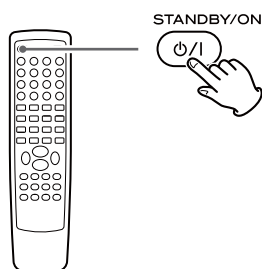

- Le menu RÉGLAGES/SETUP n'est disponible qu'en mode DISC Source ou USB Source. Si une autre source est sélectionnée, appuyez sur la touche SOURCE pour sélectionner "DISC Source" ou "USB Source".

2 Appuyez sur la touche SETUP.

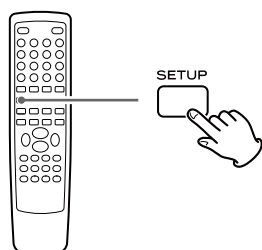

Le menu des réglages apparaît à l'écran.

- Pour quitter le mode des réglages, appuyez à nouveau sur la touche SETUP.
- Bien qu'il soit possible d'accéder au menu des réglages pendant la lecture (ou en mode de reprise), toutes les fonctions du menu ne sont alors pas disponibles. Pour accroître le nombre de fonctions disponibles, appuyez deux fois sur la touche Stop (■).

3 Utilisez les touches de curseur pour naviguer dans les menus.

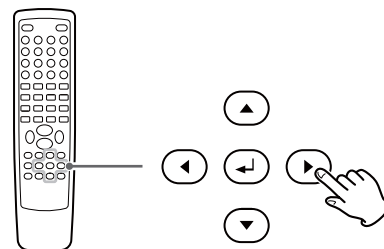

Si aucun curseur n'est visible à l'écran, utilisez les touches gauche et droite (◀/▶) pour sélectionner une page.

Utilisez les touches haut et bas (▲/▼) pour surligner les options de menu dans la page sélectionnée.

Appuyez sur la touche gauche (◀) pour revenir au menu supérieur.

4 Accédez à l'option de menu avec la touche de curseur droite (▶).

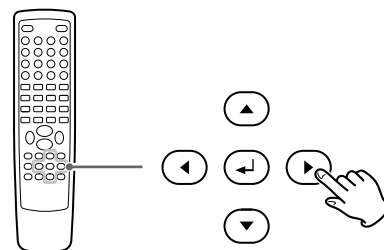

5 Utilisez les touches de curseur haut et bas (▲/▼) pour sélectionner un des choix offerts par l'option de menu, puis appuyez sur la touche Entrée pour confirmer votre choix.

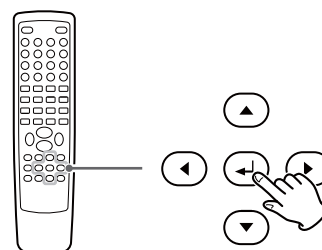

Les fonctions individuelles de menu sont décrites à partir de la page suivante.

Répétez les étapes 3 à 5 en fonction des besoins.

6 Appuyez sur la touche SETUP pour quitter le mode de réglage.

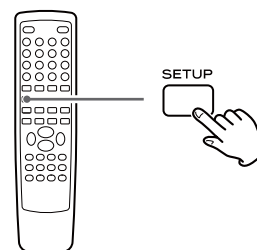

Réglages (RÉGLAGES GÉNÉRAUX/GENERAL SETUP)

AFFICHAGE TV/TV DISPLAY

Le format du téléviseur ou moniteur peut ne pas correspondre à celui du film. Pour éviter une déformation sur les téléviseurs plus anciens, vous pouvez avoir à changer la façon dont l'image est affichée. Les téléviseurs ordinaires utilisent un rapport d'aspect 4:3 ; les téléviseurs haute définition utilisent un rapport d'aspect 16:9 (comme les films).

Remarque :

Vous pouvez avoir à consulter le mode d'emploi de votre téléviseur en conjonction avec cette section pour obtenir les meilleurs résultats. Certains disques ne permettent pas de changer le rapport d'aspect et vous devrez donc le changer sur le téléviseur.

Faites ce réglage avec la lecture à l'arrêt ; vous ne pouvez pas le faire pendant qu'un disque est lu.

4:3 PAN SCAN

Ce mode s'emploie avec les téléviseurs 4:3. Les images 4:3 sont affichées normalement. Avec des programmes 16:9, l'image s'affiche sur toute la hauteur de l'écran et ses parties gauche et droite sont rognées.



Image 4:3



Image 16:9

4:3 LETTER BOX

Ce mode s'emploie avec les téléviseurs 4:3. Les images 4:3 sont affichées normalement. Les images 16:9 sont visibles dans toute leur largeur, mais il existe des bandes vierges en haut et en bas de l'écran.



Image 4:3



Image 16:9

16:9

S'emploie avec un téléviseur à écran large 16:9.



Image 4:3



Image 16:9

- Certains disques pour écran large ne permettant pas la lecture en mode Pan Scan sont automatiquement lus en mode Letter Box.
- Selon le DVD, le 4:3 Letter Box peut être automatiquement choisi à la place du 4:3 Pan Scan et vice versa.
- Si 16:9 (écran large) est sélectionné alors qu'un téléviseur ordinaire est connecté, le contenu en 16:9 sera déformé à la lecture (il semblera étiré).

LANGUE OSD/OSD (On Screen Display) LANGUAGE

Sélectionnez ici la langue désirée pour les menus à l'écran du DR-H338i parmi les suivantes :

ENGLISH (par défaut)

FRANÇAIS

DEUTSCH

ITALIANO

ESPAÑOL

NEDERLANDS

ÉCONOM. ÉCRAN/SCREEN SAVER

OUI (ON) (par défaut)

L'économiseur d'écran démarre si rien n'est lu et si aucune action n'a été accomplie durant 4 minutes.

NON (OFF)

L'économiseur d'écran ne démarre pas.

DIVX(R) CODE

Au cas où vous auriez besoin d'un code d'enregistrement pour lire les fichiers DivX, sélectionnez cette option.

Le code d'enregistrement du lecteur est affiché.

RÉGL. AUDIO NUMÉRIQUE (SORTIE NUMÉR.)/ DIGITAL AUDIO SETUP

NON (OFF)

Sélectionnez cette option si vous n'utilisez pas la sortie numérique DIGITAL OUT.

Aucun signal n'est produit par cette prise.

TOUS (ALL)

Sélectionnez cette option si l'appareil est branché à un élément audio équipé d'un décodeur Dolby Digital intégré via la sortie DIGITAL OUT ou HDMI.

PCM uniquement (PCM only) (par défaut)

Sélectionnez cette option si l'appareil est branché à un élément audio tel qu'un amplificateur/récepteur ou platine MD via la sortie DIGITAL OUT ou HDMI.

RÉGLAGES DOLBY DIGITAL (DUAL MONO)/ DOLBY DIGITAL SETUP

STÉRÉO

Le canal gauche est produit par l'enceinte gauche et le canal droit par l'enceinte droite.

L-MONO

Le canal gauche est produit par les enceintes gauche et droite.

R-MONO

Le canal droit est produit par les enceintes gauche et droite.

TRAITEMENT 3D (MODE RÉVERB.)/ 3D PROCESSING

Ce réglage produit les effets sonores suivants :

NON (OFF)

CONCERT

SÉJOUR (LIVING ROOM)

SALLE (HALL)

SALLE DE BAIN (BATHROOM)

GROTTE (CAVE)

STADE (ARENA)

ÉGLISE (CHURCH)

DRC (Dynamic Range Compression)/ NIGHT MODE

OUI (ON)

Applique aux données Dolby Digital un contrôle de leur plage dynamique, réduisant le volume des sons forts et augmentant celui des sons faibles. C'est utile pour les dialogues, l'écoute nocturne etc.

NON (OFF) (par défaut)

Désactive la compression dynamique de l'audio.

- Cette fonction n'agit que si le DVD lu a été enregistré en Dolby Digital. Ce contrôle n'affecte pas les autres disques.
- L'effet global de ce réglage dépend du disque lu, de l'amplificateur et des enceintes servant à la reproduction.

AUDIO SYNC

Ce réglage permet de retarder le signal sonore par paliers de 10 ms, de 0 à 200 ms (uniquement pour les signaux numériques enregistrés sur un disque ou stockés sur un dispositif USB ; indisponible pour les signaux analogiques venant d'AUX 1 ou 2).

Selon le téléviseur, il peut falloir approximativement 100 ms (0,1 s) à une image pour apparaître après l'entrée des signaux vidéo, ce qui entraîne un retard de l'image par rapport au son sortant du DR-H338i.

Dans ce cas ou si la synchronisation audio et vidéo laisse à désirer, réglez le retard avec les touches de curseur gauche (diminuer) ou droite (augmenter) (◀/▶).

SORTIE VIDÉO/VIDEO OUTPUT

Ce réglage sert à sélectionner la prise de sortie de la vidéo. Seul "Y Cb/Pb Cr/Pr" (sorties composantes) peut être sélectionné.

- Si votre téléviseur est raccordé à la prise HDMI, aucun signal n'est produit par les prises de sortie vidéo composantes.

MODE TV/TV MODE

Ce réglage permet la sélection d'une vidéo entrelacée (ENTRELACEMENT/INTERLACE) ou à balayage progressif (PROGRESSIF/PROGRESSIVE) pour les sorties vidéo composantes.

La vidéo à balayage progressif donne une meilleure image, plus nette. Toutefois, elle n'est pas prise en charge par tous les téléviseurs ou moniteurs, et vous devez vous assurer qu'elle est pleinement acceptée avant d'activer cette option.

- **Si votre téléviseur n'est pas compatible avec le balayage progressif, ne sélectionnez jamais "PROGRESSIF (PROGRESSIVE)".** Aucune image ne s'afficherait sur le moniteur. Au cas où vous auriez sélectionné "PROGRESSIF (PROGRESSIVE)" par erreur, débranchez le DR-H338i et le téléviseur, puis rebranchez-les. Et changez le réglage en "ENTRELACEMENT (INTERLACE)" dans le menu RÉGLAGES VIDÉO - MODE TV.

Les consommateurs doivent savoir que tous les téléviseurs haute définition ne sont pas entièrement compatibles avec ce produit et peuvent causer des artefacts d'affichage d'image. Dans le cas de problèmes avec les images à balayage progressif 480 (525) ou 576 (625), il est recommandé à l'utilisateur de changer la connexion pour une sortie à "définition standard". En cas de questions concernant la compatibilité de votre téléviseur avec ce lecteur de DVD en mode 480p (525p) et 576p (625p), veuillez contacter notre service après-vente.

RÉGLAGES COUL. (RÉGLAGES QUALITÉ VIDÉO)/ COLOR SETTING

Vous pouvez régler certains paramètres de l'image vidéo.

- 1** Surlignez "RÉGLAGES COUL. (COLOR SETTING)" et appuyez sur la touche droite.

- 2** Utilisez les touches gauche et droite (◀/▶) pour sélectionner le paramètre.

NETTETÉ (SHARPNESS)

Cela règle la netteté de l'image affichée sur le moniteur. Sélectionnez HAUT (HIGH), MOY (MEDIUM) ou BAS (LOW) avec les touches de curseur et appuyez sur la touche Entrée.

LUMINEUX (BRIGHTNESS)

Règle la luminosité de l'image. Utilisez les touches gauche et droite pour changer la valeur, et appuyez sur la touche Entrée.

CONTRASTE (CONTRAST)

Règle le contraste de l'image. Utilisez les touches gauche et droite pour changer la valeur, et appuyez sur la touche Entrée.

GAMME (GAMMA)

Règle le gamma de l'image. Sélectionnez HAUT (HIGH), MOY (MEDIUM), BAS (LOW) ou AUC (NONE) avec les touches de curseur et appuyez sur la touche Entrée.

TEINTE (HUE)

Règle la balance vert/rouge de l'image (seulement pour le balayage progressif). Utilisez les touches gauche et droite pour changer la valeur, et appuyez sur la touche Entrée.

SATURATION

Règle le niveau de saturation. Utilisez les touches gauche et droite pour changer la valeur, et appuyez sur la touche Entrée.

DÉLAI LUMA (LUMA DELAY)

Règle le retard de luma. Sélectionnez 0T ou 1T avec les touches de curseur et appuyez sur la touche Entrée.

- 3** Appuyez sur la touche gauche (◀) pour revenir à la page RÉGLAGES VIDÉO (VIDEO SETUP).

HDMI SETUP

AUTO (par défaut)

Sélectionnez cette option pour que le signal soit produit quand votre téléviseur ou moniteur est connecté à la prise de sortie HDMI.

NON (OFF)

Sélectionnez cette option si vous n'utilisez pas la sortie HDMI. Aucun signal n'est produit par la prise de sortie HDMI.

RESOLUTION

Ce réglage n'est disponible que si votre téléviseur est raccordé à la prise HDMI, et si le paramètre HDMI est réglé sur "AUTO".

Sélectionnez la bonne résolution pour votre téléviseur ou moniteur.

480P 60Hz (par défaut)

720P 60Hz

1080i 60Hz

1080P 60Hz

576P 50Hz

720P 50Hz

1080i 50Hz

1080P 50Hz

TYPE TV/TV TYPE

PAL

Sélectionnez cette option quand l'appareil est raccordé à un téléviseur PAL.

AUTO

Sélectionnez cette option quand l'appareil est raccordé à un téléviseur multistandard.

NTSC (par défaut)

Sélectionnez cette option quand l'appareil est raccordé à un téléviseur NTSC.

DOUBLAGE/AUDIO, SOUS-TITRES/SUBTITLE, MENU DISQUE/DISC MENU

Vous pouvez sélectionner votre langue préférée pour l'audio, les sous-titres et le menu du disque.

- Si la langue que vous avez choisie comme préférée n'est pas enregistrée sur le DVD, une des langues enregistrées est automatiquement sélectionnée.
- Vous pouvez supplanter le réglage DOUBLAGE (AUDIO) du menu RÉGLAGES/SETUP en appuyant sur la touche AUDIO de la télécommande pendant qu'un DVD est lu.
- Vous pouvez supplanter le réglage SOUS-TITRES (SUBTITLE) du menu RÉGLAGES/SETUP en appuyant sur la touche SUBTITLE de la télécommande pendant qu'un DVD est lu.
- Sélectionnez NON (OFF) pour désactiver le sous-titrage. Sachez que les sous-titres de certains disques ne peuvent pas être supprimés, même en sélectionnant NON (OFF).

Réglages (PRÉFÉRENCES/PREFERENCE) (2)

PARENTAL (Contrôle parental)

La lecture de certains DVD peut être restreinte en fonction de l'âge des utilisateurs. Le système de contrôle parental permet aux parents de fixer le niveau de limitation de lecture. Le réglage par défaut est "8".

Remarques :

- Plus bas est le niveau, plus stricte est la limitation.
- Si la classification du DVD chargé est supérieure au niveau choisi, le système demandera un mot de passe. Saisissez votre mot de passe et appuyez sur la touche Entrée pour lancer la lecture.

1 Sélectionnez dans le menu le niveau de contrôle parental désiré, puis appuyez sur la touche Entrée.

2 Il vous sera demandé de saisir votre mot de passe. Utilisez les touches numériques pour saisir 2580 (ou votre mot de passe personnel si vous l'avez déjà fixé).

- Pas besoin de saisir de mot de passe si "MODE DE MOT PASS. (PASSWORD MODE)" est réglé sur NON (OFF).

RÉGL. PAR DÉFAUT/DEFAULT

Toutes les options du menu RÉGLAGES/SETUP (sauf le mot de passe et le contrôle parental) seront ramenées à leur réglage par défaut.

Réglages (RÉGLAGES MOT DE PASSE/PASSWORD SETUP)

MODE DE MOT PASS./PASSWORD MODE

Vous pouvez temporairement supprimer la restriction de lecture de disques par niveau (contrôle parental).

Pour changer ce réglage, sélectionnez ON ou OFF, saisissez votre mot de passe, et appuyez sur la touche Entrée.

OUI (ON)

Il vous faut un mot de passe pour changer le niveau du contrôle parental.

NON (OFF)

Vous pouvez changer le niveau du contrôle parental sans mot de passe.

Vous ne pouvez pas temporairement supprimer la restriction de lecture de disques (contrôle parental).

MOT DE PASSE/PASSWORD

Vous pouvez définir un nouveau mot de passe pour le contrôle parental.

Le mot de passe par défaut est 2580.

1 Sélectionnez "CHANGER (CHANGE)" et appuyez sur la touche Entrée.

2 Saisissez 2580 (ou votre mot de passe personnel) avec les touches numériques.

3 Saisissez un nouveau mot de passe.

4 Saisissez à nouveau le même mot de passe pour confirmer.

5 Appuyez sur la touche Entrée.

Notez qu'il vous faudra votre mot de passe pour changer le niveau de contrôle dans le futur ainsi que pour temporairement supprimer la restriction de lecture de disques (contrôle parental). Si vous avez oublié votre mot de passe, utilisez 2580.

Écoute de la radio (FM/AM)

- 1** Sélectionnez "FM Radio" ou "AM Radio" avec la touche SOURCE.

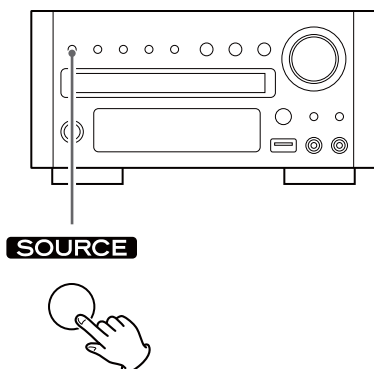

- Vous pouvez aussi sélectionner "FM Radio" ou "AM Radio" en appuyant une ou deux fois sur la touche TUNER de la télécommande.

- 2** Maintenez la touche TUNING (◀◀ ou ▶▶) enfoncée plus d'1 seconde pour sélectionner la station que vous voulez écouter (auto-sélection).

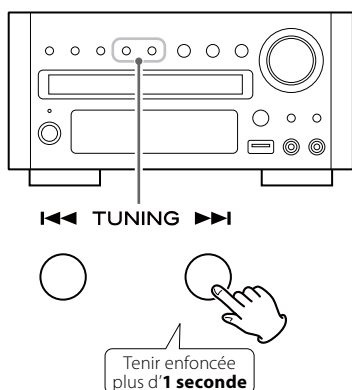

L'appareil commence sa recherche d'une station.

Quand une station est trouvée, le processus de syntonisation s'arrête automatiquement.

Répétez cette étape jusqu'à ce que vous ayez trouvé la station souhaitée.

- Si vous voulez arrêter le processus de syntonisation, appuyez sur la touche TUNING.

Sélection de stations qui ne peuvent pas être trouvées automatiquement (sélection manuelle)

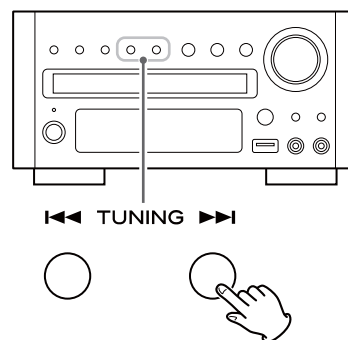

Quand on appuie momentanément sur la touche TUNING, la fréquence change par paliers fixes.

Appuyez répétitivement sur la touche TUNING jusqu'à ce que vous ayez trouvé la station que vous souhaitez écouter.

FM MODE

Appuyer sur cette touche fait alterner entre les modes Auto (Stéréo) et Mono.

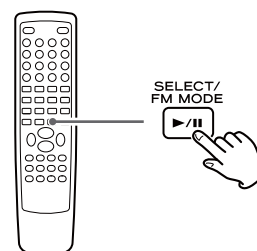

Mode Auto

Les émissions FM stéréo sont reçues en stéréo.

Mode Mono

Pour compenser une faible réception FM stéréo, sélectionnez ce mode. La réception est alors forcée en mono, ce qui réduit les parasites indésirables.

Si la réception est mauvaise

Pour la meilleure réception, tournez l'antenne FM ou AM jusqu'à ce que vous obteniez proprement les stations.

Syntonisation pré réglée ou preset (FM/AM)

Vous pouvez mémoriser un maximum de 20 stations FM et de 20 stations AM.

Préréglage automatique des mémoires

- 1 Sélectionnez "FM Radio" ou "AM Radio" avec la touche SOURCE.

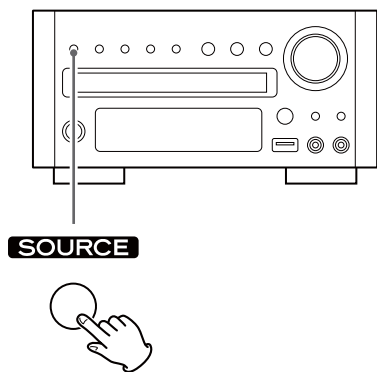

- Vous pouvez aussi sélectionner "FM Radio" ou "AM Radio" en appuyant une ou deux fois sur la touche TUNER de la télécommande.

- 2 Appuyez sur la touche SCAN.

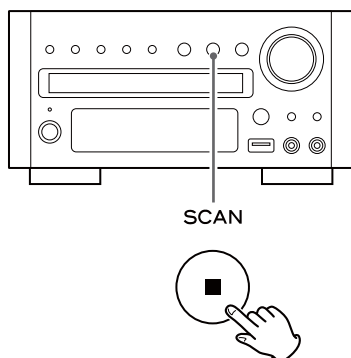

Un maximum de 20 stations parmi les mieux captées de votre région sont mémorisées automatiquement.

Préréglage manuel des mémoires

- 1 Réglez une station que vous voulez écouter (voir page précédente).

- 2 Appuyez sur la touche MEMORY.

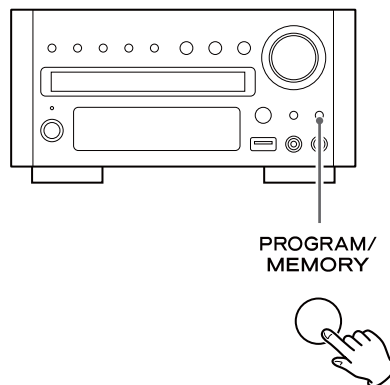

- 3 Sélectionnez une mémoire de pré réglage (preset) où mémoriser la station avec les touches PRESET, puis appuyez à nouveau sur la touche MEMORY.

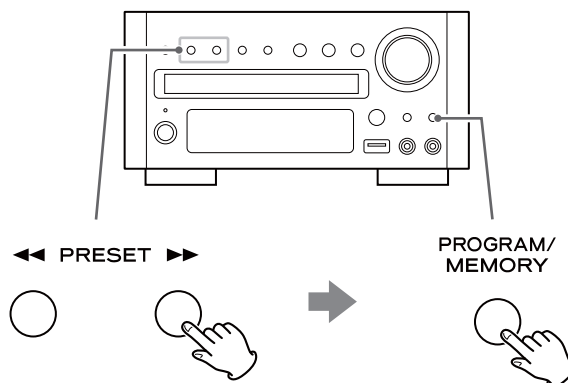

La station est mémorisée.

Comment sélectionner des stations préréglées (presets)

En mode FM ou AM, sélectionnez une mémoire de préréglage (preset) avec les touches PRESET.

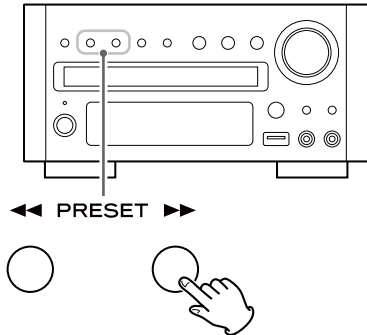

Le RDS (Radio Data System) est un service de diffusion qui permet aux stations d'émettre des informations supplémentaires conjointement au signal normal du programme radio.

1 Réglez une station FM RDS (page 91).

2 Appuyez sur la touche RDS.

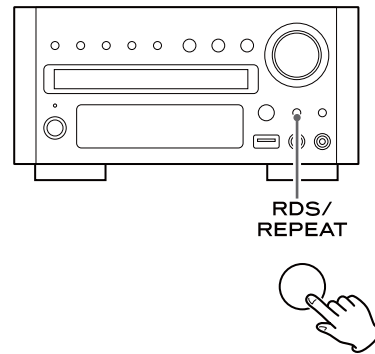

À chaque pression de la touche RDS, le mode RDS change comme suit :

PS (Nom de la station)

Affiche automatiquement le nom de la station FM quand des données PS sont reçues.

PROG TYPE (Type de programme ou PTY)

Affiche le type de programme. S'il n'y a pas de données PTY, "NO PTY" s'affiche.

RDS CLOCK (Horloge RDS)

Affiche l'heure fournie par la station. S'il n'y a pas d'informations d'heure, "NO CT" s'affiche.

Écoute d'une source externe

- 1** Branchez une platine cassette etc. à la prise **AUX 1 IN** du DR-H338i à l'aide de câbles RCA du commerce. Ou reliez la prise **PHONES** (casque) ou la prise de sortie audio d'un lecteur audio portable à la prise **AUX 2 IN** du DR-H338i.

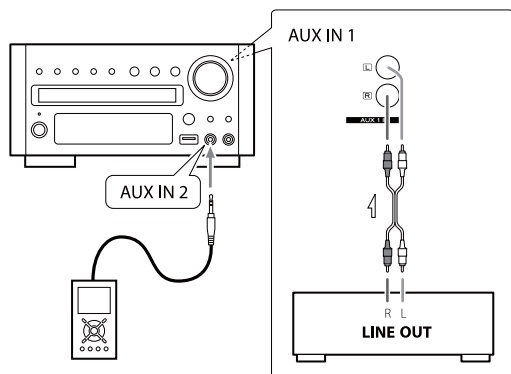

- Quand vous branchez un lecteur audio portable à la prise **AUX 2 IN** du DR-H338i, utilisez le câble à fiche mini-jack stéréo fourni.

- 2** Appuyez sur la touche **SOURCE** pour sélectionner "**AUX1 Source**" ou "**AUX2 Source**".

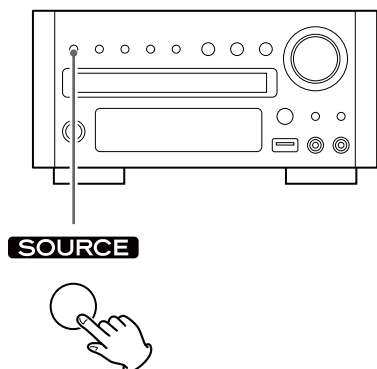

- Vous pouvez aussi sélectionner "**AUX1 Source**" ou "**AUX2 Source**" en appuyant une ou deux fois sur la touche **AUX** de la télécommande.

- 3** Faites jouer la source, et réglez le volume avec le bouton **VOLUME** du DR-H338i et celui du lecteur audio.

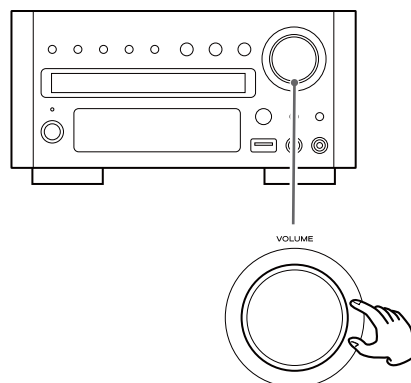

Si vous utilisez la prise **PHONES** (casque) de votre mini-lecteur, vous devez régler le volume de ce dernier ou vous risquez de ne pas entendre de son par votre DR-H338i.

- Trop monter le volume du mini-lecteur peut entraîner une distorsion du son produit par votre DR-H338i. Si c'est le cas, réduisez le volume du mini-lecteur jusqu'à ce que la distorsion disparaisse puis réglez le volume du DR-H338i à un niveau d'écoute confortable.

Minuterie d'extinction

L'alimentation peut être coupée après un temps défini.

Appuyez répétitivement sur la touche SLEEP jusqu'à ce que le temps désiré s'affiche.

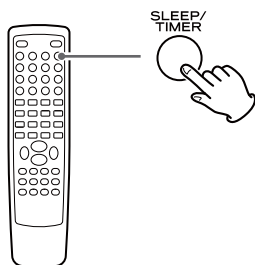

SLEEP-10, 20, 30, 60 ou 90

L'alimentation sera coupée 90 (60, 30, 20, ou 10) minutes plus tard.

SLEEP OFF

La minuterie d'extinction est désactivée.

- Si vous voulez contrôler le temps restant, appuyez une fois sur la touche SLEEP. Le temps restant s'affichera durant 3 secondes puis l'affichage normal reviendra.

Réveil (1)

L'appareil peut être programmé pour s'allumer à une heure déterminée.

- Réglez l'horloge avant de régler le réveil (page 67).

1 Si l'appareil est en service, appuyez sur la touche **STANDBY/ON** pour le mettre en veille.

2 Appuyez sur la touche **CLOCK**.

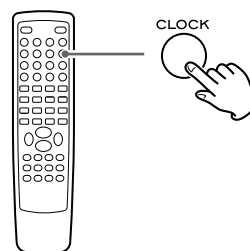

3 Appuyez sur la touche **TIMER**.

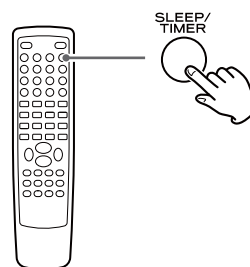

"Timer Set" (réglage du réveil) s'affiche, et la valeur des "heures" commence à clignoter.

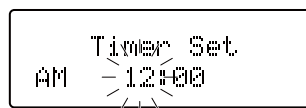

- Si aucune touche n'est pressée durant 30 secondes, le mode de réglage de réveil est abandonné.

4 Utilisez les touches **Volume** pour régler le réveil (heure), puis appuyez sur la touche **TIMER**.

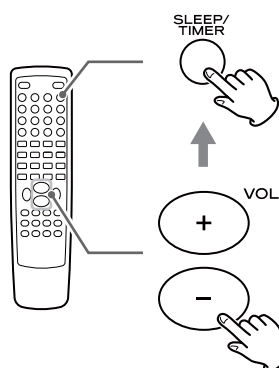

Réveil (2)

La valeur des "minutes" commence à clignoter.

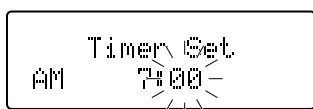

5 Utilisez les touches Volume pour régler le réveil (minute), puis appuyez sur la touche TIMER.

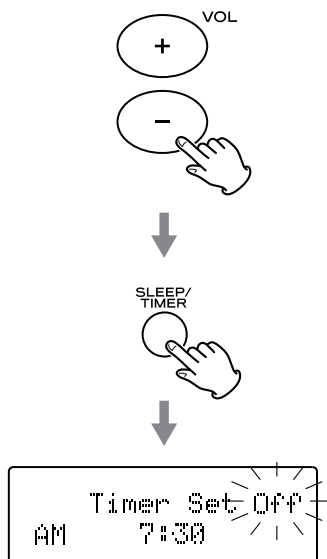

"Off" commence à clignoter.

6 Avec les touches Volume, activez (On) ou désactivez (Off) la fonction réveil, puis appuyez sur la touche TIMER.

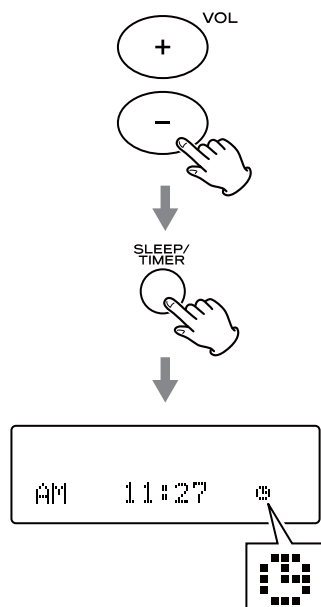

Sélectionnez "On" pour activer le réveil.
L'indicateur de réveil () s'allume dans l'afficheur.

Si vous n'utilisez pas le réveil, sélectionnez "Off" (l'indicateur de réveil disparaît de l'afficheur).

7 Allumez l'appareil et préparez la source.

Pour lire un disque, sélectionnez "DISC Source" avec la touche SOURCE et installez un disque.

Pour lire un dispositif mémoire USB, sélectionnez "USB Source" avec la touche SOURCE et installez un dispositif mémoire USB.

Pour écouter la modulation de fréquence (FM), sélectionnez "FM Radio" avec la touche SOURCE et caliez-vous sur une station.

Pour écouter la modulation d'amplitude (AM), sélectionnez "AM Radio" avec la touche SOURCE et caliez-vous sur une station.

8 Appuyez sur la touche STANDBY/ON pour éteindre l'appareil.

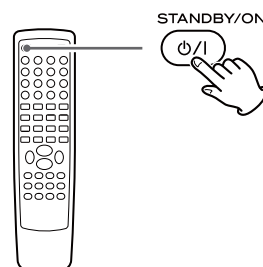

L'horloge et l'indicateur de réveil () s'affichent.

- L'appareil s'allumera chaque jour à l'heure spécifiée.
- L'appareil s'allume avec comme source la dernière ayant été sélectionnée.

N'oubliez pas de remettre l'appareil en veille ou le réveil ne fonctionnera pas.

Si l'heure de réveil est atteinte, l'appareil passe automatiquement en mode "SLEEP-60" et repasse donc en veille 60 minutes plus tard.

Si vous désirez une écoute continue, appuyez répétitivement sur la touche SLEEP pour sélectionner "SLEEP OFF" après que l'heure de réveil ait été atteinte.

Si vous avez des problèmes avec cet appareil, veuillez consulter cette liste et essayez de voir si vous pouvez résoudre vous-même le problème avant d'appeler votre revendeur ou un service après-vente TEAC.

Général

Pas d'alimentation.

- ➔ Vérifiez le branchement à l'alimentation secteur. Vérifiez et assurez-vous que la source d'alimentation n'est pas une prise commutée, et si c'est le cas, qu'elle est en service. Vérifiez que la prise délivre bien du courant en y branchant un autre appareil tel qu'une lampe ou un ventilateur.
- ➔ Appuyez sur la touche STANDBY/ON pour allumer l'appareil.

La télécommande ne fonctionne pas.

- ➔ Appuyez sur la touche STANDBY/ON pour allumer l'appareil.
- ➔ Si les piles sont épuisées, changez-les.
- ➔ Utilisez la télécommande dans les limites de sa portée (5 m) et pointez-la vers la face avant de l'appareil.
- ➔ Retirez les obstacles entre la télécommande et l'appareil.
- ➔ S'il y a un fort éclairage près de l'appareil, éteignez-le.

Un ronflement ou bruit sévère se fait entendre.

- ➔ Placez l'appareil aussi loin que possible d'un téléviseur.
- ➔ Assurez-vous que les cordons de modulation et les câbles d'enceinte sont aussi éloignés que possible de l'alimentation secteur.

DISQUE/USB

Pas de lecture.

- ➔ Rechargez le disque avec sa face sérigraphiée vers le HAUT.
- ➔ Utilisez un disque lisible (page 54).
- ➔ Si le disque est sale, nettoyez sa surface.
- ➔ Un disque vierge a été chargé. Chargez un disque déjà enregistré.
- ➔ Vérifiez le code de région du DVD (page 54).
- ➔ Si de la condensation s'est formée sur l'appareil, laissez ce dernier allumé une ou deux heures (page 53).

L'icône INTERDICTION "⊘" s'affiche à l'écran.

- ➔ L'opération n'est pas permise par le disque ou par l'appareil.
- ➔ Notez que durant la lecture de certains passages de titre (avertissements, logo du développeur du logiciel, etc.), la plupart des opérations sont interdites par le disque.
- ➔ Si une autre opération est toujours en cours, attendez un moment et réessayez.

Impossible d'accéder à certains éléments du menu des réglages.

- Bien qu'il soit possible d'accéder à l'écran des réglages pendant la lecture (ou en mode de reprise), toutes les fonctions du menu ne sont alors pas disponibles. Augmentez le nombre de fonctions disponibles en appuyant deux fois sur la touche Stop (■).

Le balayage rapide s'arrête.

- ➔ Le balayage rapide ne fonctionne pas dans les menus.

Le son saute.

- ➔ Placez l'appareil sur une surface stable pour éviter les vibrations et les chocs.
- ➔ Si le disque est sale, nettoyez sa surface.
- ➔ N'utilisez pas de disques rayés, endommagés ou gondolés.

Il n'y a pas de son ou seul un son de très faible niveau se fait entendre.

- ➔ Réglez le volume.
- ➔ Vérifiez le branchement des enceintes.
- ➔ Vérifiez RÉGL. AUDIO NUMÉRIQUE/SORTIE NUMÉR. (DIGITAL AUDIO SETUP) (page 87).
- ➔ Le son est coupé en pause, durant le ralenti et en avance et retour rapides. Appuyez sur la touche Lecture/Pause (▶/||) pour reprendre la lecture normale.

Aucune sortie audio numérique.

- ➔ Vérifiez que RÉGL. AUDIO NUMÉRIQUE/SORTIE NUMÉR. (DIGITAL AUDIO SETUP) est réglé sur "TOUS (ALL)" ou "PCM uniquement (PCM only)" (page 87).

L'enregistrement audio numérique n'est pas possible sur un autre appareil.

- ➔ Vérifiez que RÉGL. AUDIO NUMÉRIQUE/SORTIE NUMÉR. (DIGITAL AUDIO SETUP) est réglé sur "PCM uniquement (PCM only)" (page 87).
- ➔ Les données protégées contre la copie ne peuvent pas être copiées numériquement.

Pas d'image/Image déformée.

- ➔ Vérifiez le branchement au téléviseur (moniteur).
- ➔ Vérifiez les instructions d'emploi du téléviseur (moniteur) afin d'être sûr que vous avez sélectionné la bonne entrée, etc.
- ➔ Si vous utilisez une liaison HDMI, assurez-vous qu'elle est correctement configurée (page 89).
- ➔ Si votre téléviseur/moniteur n'est pas compatible avec le balayage progressif, ne sélectionnez jamais "PROGRESSIF (PROGRESSIVE)" (page 88).

Parasites d'image.

- ➔ Si la vidéo venant de ce système passe par votre magnétoscope pour aller à votre téléviseur, la protection anti-copie appliquée à certains programmes de DVD peut altérer la qualité d'image. Veuillez brancher directement l'appareil au téléviseur.

L'image est déformée ou monochrome.

- ➔ Assurez-vous que le réglage PAL-NTSC convient au téléviseur/moniteur (page 89).
- ➔ Réglez le rapport d'aspect pour le téléviseur/moniteur employé (page 86).

Le rapport d'aspect de l'écran ne peut pas être changé.

- ➔ Le rapport d'aspect peut être fixé par le disque.

L'image et le son ne correspondent pas.

- ➔ Sur certains téléviseurs, il peut y avoir une courte pause entre le moment où le signal vidéo est reçu et celui où l'image apparaît. Si le son des enceintes n'est pas calé sur l'image du téléviseur, baissez le volume du DR-H338i et faites sortir le son par le téléviseur.
- ➔ Essayez de corriger les problèmes de synchronisation de l'image et du son à l'aide du réglage "AUDIO SYNC" décrit en page 87.

Tuner FM/AM

Aucune station ne peut être captée, ou signal trop faible.

- Réglez correctement la station.
- Tournez l'antenne FM ou AM pour la meilleure réception possible.

En mode FM, bien que l'émission soit en stéréo, le son est en mono.

- Appuyez sur la touche FM MODE.

Lecteur iPod

Impossible d'insérer l'iPod.

- Vérifiez si l'adaptateur approprié est inséré dans le dock (page 70).
- Retirez la poussière ou les obstacles du dock et de l'iPod.

La lecture de l'iPod ne fonctionne pas.

- Retirez l'iPod du dock, attendez quelques secondes et insérez-le de nouveau.
- Une mise à jour du logiciel peut résoudre le problème.

Impossible de commander l'iPod à partir de l'appareil.

- Sélectionnez l'iPod comme source.

Impossible de commander l'iPod.

- Assurez-vous que le commutateur HOLD de l'iPod n'est pas réglé sur HOLD.

Si vous ne parvenez pas à obtenir un fonctionnement normal, débranchez le cordon d'alimentation et rebranchez-le. Cela réinitialise le micro-ordinateur interne qui a pu être perturbé par des orages électriques, des coupures de courant etc.

Si débrancher le cordon d'alimentation ne résout pas le problème, essayez la procédure suivante pour réinitialiser le micro-ordinateur interne.

1. Mettez l'appareil sous tension.
2. Appuyez sur la touche Stop (■) tout en maintenant pressée la touche Lecture/Pause (▶/||).

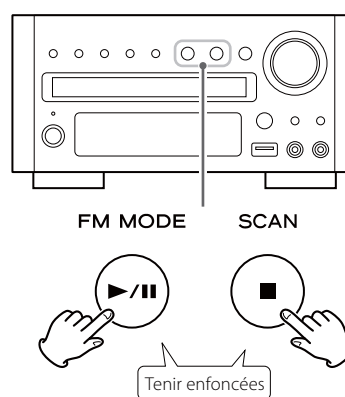

3. Relâchez la touche Stop (■) quand "DR-H338i***" apparaît dans l'afficheur.
4. Relâchez la touche Lecture/Pause (▶/||).
5. Appuyez sur la touche Stop (■).

Caractéristiques techniques

Lecteur de DVD

Capteur... Laser à semiconducteur, longueur d'onde 650/790 nm
Système de signal... NTSC/PAL
Résolution horizontale du signal vidéo... Plus de 480 lignes (DVD)
Rapport signal/bruit vidéo... Plus de 50 dB (DVD)
Réponse en fréquence audio... 20 Hz à 20 kHz (+1/-3 dB)
Rapport signal/bruit audio... 62 dB
Plage dynamique... 80 dB

Sortie vidéo

Niveau de sortie... 1 Vc-c (75 Ω)
Prise... RCA

Sortie vidéo composantes (Y, C_B/P_B, C_R/P_R)

Niveau de sortie Y... 1,0 Vc-c (75 Ω)
Niveau de sortie C_B/P_B, C_R/P_R... 0,7 Vc-c (75 Ω)
Prises... RCA

Sortie HDMI

Prise... HDMI 19 broches (version 1.2a)

Amplificateur

Puissance de sortie
(Stéréo, EIAJ, 20 Hz à 20 kHz, 4 Ω) ... 50 W + 50 W
(Stéréo, DHT 1%, 20 Hz à 20 kHz, 4 Ω) ... 36 W + 36 W

Distorsion harmonique totale ... 0,7 % (à 5 W, 1 kHz, 4 Ω)
Sensibilité/impédance d'entrée audio ... Ligne : 600 mV/47 kΩ
Niveau/impédance de sortie (LINE OUT) ... 1 000 mV/10 kΩ
Réponse en fréquence ... 20 Hz à 20 kHz, +0/-3 dB
Rapport signal/bruit ... 90 dB (IHF-A)

Section tuner FM (sans notes 100,1 MHz, 65 dBf)

Plage de syntonisation ... 87,5 à 108,0 MHz (paliers de 100 kHz)
Distorsion harmonique totale (1 kHz) ... Mono : 1 %
Stéréo : 1,5 %
Réponse en fréquence ... 40 Hz à 10 kHz
Séparation stéréo (1 kHz) ... 35 dB
Rapport signal/bruit ... Mono : 55 dB
Stéréo : 45 dB

Section tuner AM

Plage de syntonisation ... 530 à 1 710 kHz (paliers de 10 kHz)
Distorsion harmonique totale (1 kHz) ... 1,5 % à 100 dB/m
Sensibilité utile ... 900 μV/m
Rapport signal/bruit ... 40 dB à 100 dB/m

Générales

Alimentation... CA 220-230 V, 50-60 Hz
Consommation électrique... 50 W (Veille : 1 W)
Dimensions (L x H x P)... 214 x 106 x 347 mm
Poids (net) ... 4 kg

Accessoires standard

Antenne AM x 1
Antenne FM x 1
Télécommande (RC-1240) x 1
Piles (AAA, R03, UM-4) x 2
Cordon d'alimentation x 1
Dock iPod x 1
Adaptateur de dock x 2
Câble AV RCA x 1
Mode d'emploi (ce document) x 1
Carte de garantie x 1

- Conception et caractéristiques techniques sujettes à des changements sans préavis.
- Poids et dimensions sont approximatifs.
- Les illustrations peuvent être légèrement différentes des modèles de production.

Pour les consommateurs européens

Information pour les utilisateurs sur la collecte et l'enlèvement des équipements et piles usagés

Ces symboles sur les produits, emballages et/ou documents d'accompagnement signifient que les produits électriques et électroniques ainsi que les piles usagées ne doivent pas être mélangés avec les déchets domestiques ordinaires. Pour un traitement, une récupération et un recyclage corrects des produits anciens et des piles usagées, veuillez les rapporter au point de collecte concerné, conformément à votre législation nationale et aux directives 2002/96/EC et 2006/66/EC.

En jetant correctement ces produits et piles, vous aiderez à sauvegarder des ressources précieuses et éviterez tout effet potentiellement négatif sur la santé humaine et sur l'environnement qui pourrait sinon découler d'une gestion inappropriée des déchets.

Pour des informations plus détaillées sur la mise au rebut et le recyclage de vos anciens appareils et batteries, veuillez contacter votre mairie, le service de traitement des ordures ou le magasin dans lequel vous avez acheté le produit.

Information sur la mise au rebut dans d'autres pays extérieurs à l'Union Européenne

Ces symboles ne sont valables qu'en Union Européenne. Si vous désirez éliminer ces éléments, veuillez contacter votre administration locale ou votre revendeur et leur demander la méthode correcte d'élimination.

Note pour le symbole (les deux exemples en bas à droite) :

Ce symbole peut être utilisé en combinaison avec un symbole chimique. Dans ce cas, il indique une conformité avec les impératifs définis par la directive pour le produit chimique en question.



Gracias por elegir TEAC. Lea este manual atentamente para obtener el mejor rendimiento de esta unidad.

Antes de su utilización	101	Escuchar la radio (FM/AM)	139
Discos	102	Sintonizar presintonías (FM/AM)	140
Compatibilidad con memorias USB	104	RDS (ajuste en pantalla de la FM)	141
Conexión de antenas (AM)	104	Escuchar una fuente externa	142
Conexión de antenas (FM)	105	Temporizador de apagado	143
Conexión de los altavoces	106	Temporizador despertador	143
Conexión a equipos de audio, etc.	107	Solución de posibles fallos	145
Conexión a una televisión	108	Especificaciones	147
Identificación de las partes (unidad principal)	110		
Identificación de las partes (mando a distancia)	112		
Mando a distancia	114		
Ajuste del reloj	115		
Funcionamiento básico	116		
Pasos iniciales con un iPod	118		
Escuchar un iPod	119		
Escuchar un disco	121		
Escuchar una memoria USB	122		
Menú en la pantalla de TV	122		
Poner la reproducción en pausa (congelar una imagen)	124		
Detener la reproducción (modo de reanudación)	124		
Saltar la reproducción	125		
Búsqueda de una parte de un capítulo o de una pista	125		
Selección de un capítulo o una pista	125		
Selección de audio	125		
Selección de subtítulos	126		
Cambiar el ángulo de la cámara	126		
Zoom de la imagen	126		
Movimiento a cámara lenta	126		
Reproducción repetida y aleatoria	127		
Reproducción repetida A-B	128		
Cambiar el modo de pantalla de la unidad	128		
Búsqueda por tiempo (VCD/CD)	129		
Búsqueda por tiempo (MP3/WMA)	129		
Búsqueda por capítulo/Búsqueda por tiempo (DVD)	130		
Búsqueda por capítulo/Búsqueda por tiempo (DivX)	130		
Reproducción programada (DVD, VCD, CD)	131		
Reproducción programada (MP3, WMA, DIVX)	132		
Ajustes (Introducción)	133		
Ajustes (CONFIG. GENERAL/GENERAL SETUP)	134		
Ajustes (CONFIG. AUDIO/AUDIO SETUP)	135		
Ajustes (CONFIG. VÍDEO/VIDEO SETUP)	136		
Ajustes (PREFERENCIAS/PREFERENCE)	137		
Ajustes (CONFIG. CONTRASEÑA/PASSWORD SETUP)	138		

PRECAUCIÓN

- No exponga este aparato a salpicaduras ni goteras.
- No coloque objetos que contengan líquidos, como por ejemplo vasos, sobre el aparato.
- No instale este aparato en lugares cerrados tales como estanterías o similares.
- Este aparato libera corriente nominal no válida para el funcionamiento a través de la toma de corriente, aún cuando el interruptor de encendido y activación (POWER o STANDBY/ON) no esté en la posición de encendido (ON).
- Este aparato debe situarse lo suficientemente cerca de una toma de electricidad como para poder alcanzar fácilmente el cable de corriente en cualquier momento.
- El enchufe que se conecta a la red es el dispositivo de desconexión, por lo que deberá permanecer siempre en perfecto estado de uso.
- Si el producto utiliza pilas (ésto incluye las baterías incorporadas y los "packs", se evitará su exposición directa al sol, al fuego o a cualquier otra fuente de calor excesivo.
- PRECAUCIÓN con los productos que emplean baterías de litio reemplazables: existe peligro de explosión si la batería se reemplaza por otra de tipo incorrecto. Reemplácela sólo por otra igual o de tipo equivalente.
- Deberá llevar cuidado si utiliza auriculares con este producto, ya que una excesiva presión sonora (volumen) procedente de los mismos puede causar pérdidas de audición.

Convenciones sobre este manual

- Los tipos de funciones y operaciones que se pueden utilizar con un disco en particular varían dependiendo de las características de ese disco. En algunos casos, estas funciones y operaciones pueden diferir de las descripciones dadas en este manual. En tal caso, siga las instrucciones que aparezcan en la pantalla. Este manual solamente cubre las operaciones de disco básicas.
- Para algunas operaciones, el icono de PROHIBIDO "⊘" puede aparecer en la pantalla. Esto indica que la operación descrita en este manual no está permitida para ese disco.

¿Qué hay en la caja?

Asegúrese de que están todos los accesorios incluidos.

Antena AM x 1

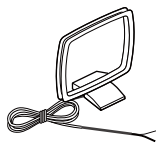

Antena FM x 1



Mando a distancia (RC-1240) x 1



Pilas (AAA, R03, UM-4) para el mando a distancia x 2



Cable de alimentación x 1

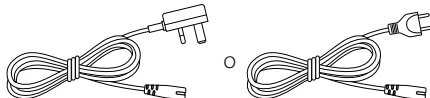

Base Dock de iPod x 1



Adaptador de base Dock x 2

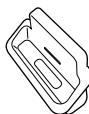

Cable RCA AV x 1

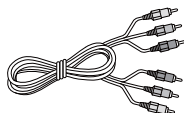

Manual del usuario (este documento) x 1

- Conserve este manual en un lugar seguro para futuras consultas.

Tarjeta de garantía x 1

Advertencia sobre la condensación

Cuando la unidad se traslada de un sitio frío a otro cálido, o si se usa después de un cambio brusco de temperatura, existe peligro de condensación; el vapor del aire podría condensarse en los mecanismos internos, imposibilitando el funcionamiento correcto. Para evitarlo, o si esto ocurre, deje la unidad encendida durante una o dos horas. Después la unidad se estabilizará a la temperatura ambiente del entorno.

Emplazamiento de la unidad

- Elija con cuidado el emplazamiento para la instalación de la unidad. Evite colocarla donde le dé la luz solar directa o cerca de una fuente de calor. Evite también lugares sujetos a vibraciones y a polvo, calor, frío o humedad excesivos.
- Como la unidad puede calentarse durante el funcionamiento, deje siempre suficiente espacio a su alrededor para la ventilación. Asegúrese de que hay al menos un espacio de 20 cm por encima y al menos 5 cm a cada lado. No ponga nada encima de la unidad.
- No sitúe la unidad sobre un amplificador o receptor ni sobre cualquier otro aparato que genere calor.
- Cuando la unidad está encendida, al encender una televisión pueden aparecer líneas en la pantalla de la televisión, dependiendo de la condición de las ondas eléctricas de la emisión de televisión. Esto no significa un mal funcionamiento de la unidad ni de la televisión. Si se ven tales líneas, aleje lo más posible esta unidad del aparato de televisión.

⚠ PRECAUCIÓN

- No mueva la unidad durante la reproducción del disco. Durante la reproducción, el disco gira a alta velocidad. No levante ni mueva la unidad durante la reproducción. Si lo hace puede dañar el disco o la unidad.
- El voltaje suministrado a la unidad deberá coincidir con el voltaje impreso en el panel posterior. Si tiene dudas al respecto, consulte a un electricista.
- No abra la carcasa porque podría causar daños en los circuitos o una descarga eléctrica. En caso de que se introduzca un objeto extraño en la unidad, contacte con su distribuidor o con un servicio técnico autorizado.
- Cuando desenchufe el cable de corriente de un toma eléctrica, tire siempre directamente del conector, nunca del cable.
- Para mantener limpio el lector láser, no lo toque y cierre siempre la bandeja del disco.
- Quite siempre el disco antes de cambiar de sitio o mover esta unidad. Mover la unidad con un disco dentro podría originar problemas de funcionamiento.

Mantenimiento

Si la superficie de esta unidad se ensucia, límpiela con un paño suave o use jabón líquido suave diluido. Deje secar la superficie de la unidad completamente antes de usarla.

⚠ Por seguridad, desconecte el cable de corriente de la toma eléctrica antes de proceder a la limpieza.

- Nunca aplique ni rocíe líquidos directamente sobre esta unidad.
- No use disolvente, bencina o alcohol, ya que pueden dañar la superficie de la unidad.

Tipos de discos que se pueden reproducir en esta unidad

Este reproductor puede reproducir los discos que lleven cualquiera de los siguientes logos:

	<p>DVD Video</p> <ul style="list-style-type: none"> • Discos de una sola cara o de doble cara • Discos de una sola capa o de doble capa • Dolby Digital, MPEG o audio digital PCM lineal • Vídeo digital MPEG-2 • Esta unidad puede reproducir discos DVD-R grabados en formato DVD. • Esta unidad puede reproducir discos DVD-RW grabados en formato de Video DVD o en formato de grabación de Video DVD. <p>Los discos normalmente están divididos en uno o más títulos. Los títulos pueden estar a su vez subdivididos en capítulos.</p>
	<p>Audio CD</p> <ul style="list-style-type: none"> • Discos de 12 cm u 8 cm • Audio digital PCM lineal <p>Los CDs de audio están divididos en pistas.</p>
	<p>Video CD</p> <ul style="list-style-type: none"> • Discos de 12 cm u 8 cm • Audio digital MPEG-1 • Vídeo digital MPEG-1 <p>Los CDs de vídeo están divididos en pistas .</p>
	<p>SVCD</p> <ul style="list-style-type: none"> • Discos de 12 cm u 8 cm • Audio MPEG-1 Layer2 • Vídeo digital MPEG-2

Número de región de los discos de vídeo en DVD

Los reproductores y discos de DVD están diseñados con los números regionales que indican las regiones en las que un disco se puede reproducir. Si el número regional que figura en el disco que desea reproducir no coincide con el número regional de su reproductor de DVD, usted no podrá reproducir el disco. En ese caso, en la pantalla de la televisión aparecerá un mensaje de error.

El número regional está impreso en el panel posterior de esta unidad.

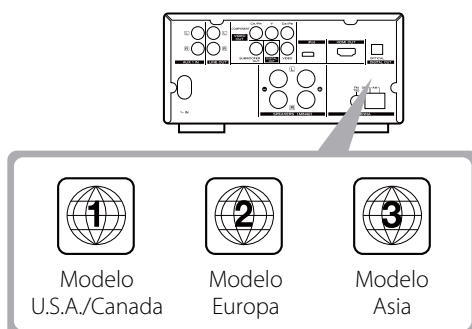

Acerca de los discos DVD-RW

- Los discos DVD-RW que hayan sido grabados bajo permiso de "copia única" no pueden ser reproducidos.
- Al reproducir un disco DVD-RW que haya sido editado en una grabadora de DVD, la pantalla de la televisión puede quedarse sin imagen en el punto editado.
- Al reproducir un disco DVD-RW que haya sido editado en una grabadora de DVD, pueden verse escenas pertenecientes a antes del punto de edición.

Acerca de los discos CD-R/CD-RW

Los discos CD-R/CD-RW grabados en formato de CD audio y finalizados correctamente pueden reproducirse. Pero dependiendo de la calidad del disco y/o de la condición de la grabación, algunos discos CD-R/CD-RW pueden no ser reproducibles.

PRECAUCIÓN

- Si usted graba un disco usando un PC, incluso aunque esté grabado en un formato compatible, hay casos en los que puede no reproducirse a causa de los ajustes del software usado para crear el disco (consulte al fabricante del programa de software para mayor información).
- Los discos CD-R/CD-RW/DVD-R/RW sin finalizar no pueden ser reproducidos.

Discos que no se pueden reproducir en esta unidad

- Los discos DVD-Audio, Super Audio CDs, CD-G, la parte de datos de los CD-EXTRA y los PHOTO CDs
- Los discos grabados en un sistema de color que distinto a PAL o NTSC
- Discos producidos ilegalmente
- Discos deteriorados o arañados
- Discos con polvo, sucios o marcados con huellas de dedos.

⚠ PRECAUCIÓN

Si intenta reproducir dichos discos, existe riesgo de que los altavoces emitan repentinamente un fuerte ruido a todo volumen y produzca daño a los altavoces o lesiones en sus oídos.

Los discos protegidos contra copia, los discos duales y otros discos que no cumplen los estándares de los CDs pueden no reproducirse correctamente en este reproductor. Si utiliza dichos discos en esta unidad, TEAC Corporation y sus subsidiarias no se responsabilizan de las consecuencias ni garantizan la calidad de reproducción. Si experimenta problemas con tales discos no estandarizados, deberá ponerse en contacto con los fabricantes del disco.

Formatos de archivos reproducibles

Esta unidad puede reproducir los siguientes archivos grabados en discos CD-R, CD-RW, DVD-R, DVD-RW o en dispositivos de memoria USB:

- Archivos MP3
- Archivos de audio con formato Windows Media
- Archivos JPEG
- Archivos de vídeo DivX (contenido de vídeo DivX 5, DivX 4, DivX 3 y DivX VOD)

- Los nombres de archivos deberán ser caracteres alfanuméricos. En la pantalla de esta unidad no se pueden mostrar correctamente símbolos ni caracteres de tamaño completo o de doble byte (como los japoneses, chinos, etc.). Igualmente, asegúrese de usar la extensión de archivo ('.mp3' para archivos MP3, '.wma' para archivos WMA, '.avi' o '.divx' para archivos de vídeo DivX, '.jpg' o '.jpeg' para archivos JPEG.)
- Los archivos se reproducen en orden alfabético.
- Los archivos MP3 deben estar en formato MPEG-1 Audio Layer 3 monoaural o estéreo. Esta unidad puede reproducir archivos MP3 con frecuencias de muestreo de 44.1 kHz o 48 kHz y velocidad de bits de 320 kbps o menor.
- Esta unidad puede reproducir archivos WMA con frecuencia de muestreo de 44.1 kHz y velocidad de bits de 192 kbps o menor.
- En la pantalla de esta unidad no se puede mostrar correctamente la velocidad de bits de los archivos VBR (velocidad de bits variable).
- El disco debe estar finalizado para poder reproducirse.
- Este reproductor NO es compatible con discos multi-sesión.
- El CD-ROM debe ser compatible con ISO 9660.
- Las imágenes JPEG con compresión progresiva pueden tardar algún tiempo en mostrarse.
- Dependiendo del tamaño de archivo y de la relación de compresión, algunas imágenes JPEG pueden no reproducirse correctamente.

Ejemplo de iconos usados en discos DVD



Número de pistas de audio grabadas en el disco



Número de subtítulos grabados en el disco



Relación de aspecto de la pantalla de TV



Disco grabado con múltiples ángulos de cámara



Código de región

PRECAUCIÓN

- No reproduzca ningún disco arqueado, deformado o dañado. Reproducir tales discos puede causar daños irreparables a los mecanismos de reproducción.
- No se recomienda el uso de discos imprimibles ya que la cara de la etiqueta podría estar pegajosa y dañar la unidad.
- No pegue papeles ni hojas protectoras en los discos ni utilice sprays con recubrimientos protectores.
- Nunca utilice estabilizadores. El uso de estabilizadores de CD de los disponibles en el mercado dañará los mecanismos de esta unidad y hará que funcionen mal.
- No utilice discos de formas irregulares (octagonales, con forma de corazón, del tamaño de una tarjeta de visita, etc.). Esta clase de discos pueden dañar la unidad:

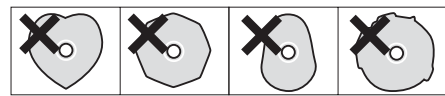

Precauciones de manejo

- Ponga siempre el disco en la bandeja de disco con el lado de la etiqueta hacia arriba. Los discos compactos sólo se pueden reproducir o grabar por una cara.
- Para sacar un disco de su caja, presione hacia abajo en el centro de la caja y levante el disco tirando hacia afuera, sujetándolo con cuidado por los bordes.



Cómo quitar el disco



Cómo sujetar el disco

Precauciones de almacenamiento

- Los discos deben guardarse en su caja después de usarlos, para evitar polvo y arañazos que podrían hacer que el lector láser "salte".
- No exponga los discos directamente a la luz del sol ni a altas temperaturas ni a humedad durante mucho tiempo. La exposición durante tiempo a altas temperaturas deformará el disco.
- Los discos CD-R y CD-RW son más sensibles a los efectos del calor y de los rayos ultravioleta que los CDs ordinarios. Es importante que no se guarden en ningún sitio donde les pueda dar directamente la luz solar, y que estén alejados de fuentes de calor como radiadores o aparatos eléctricos que generen calor.

Mantenimiento

- Si el disco se ensucia, limpie la superficie radialmente (desde el agujero central hacia los bordes) con un paño suave y seco.



- Nunca use sustancias químicas como sprays para vinilos o antiestáticos, ni fluidos, bencina o disolvente para limpiar los discos, ya que dañarán sin remedio la superficie plástica del disco.

Si tiene dudas sobre el cuidado o manejo de los discos, consulte las precauciones suministradas con el disco o contacte con su fabricante.

Compatibilidad con memorias USB

- Solamente se pueden usar las memorias flash USB (también conocidas como "pendrives"). NO utilice un disco duro USB de alta capacidad con esta unidad.
- Algunos reproductores de memoria flash que se cargan desde un terminal USB pueden no ser reproducidos.
- No se pueden utilizar discos duros, unidades de CD/DVD y otros dispositivos de conexión USB que no sean dispositivos de memoria flash.
- El DR-H338i no puede copiar ni mover ni borrar archivos.
- Formatos reproducibles: FAT12, FAT16, FAT32
- No se pueden usar NTFS, HFS o HFS+.
- Número máximo de carpetas reproducibles: 300
- Número máximo de archivos reproducibles: 650

Conexión de antenas (AM)

Antena de AM de bucle interior

La antena AM de bucle de alto rendimiento que se suministra con esta unidad es suficiente para una buena recepción en la mayoría de las zonas.

Para colocar la antena de pie sobre una superficie, fije la pestaña de enganche en la ranura de la base de la antena.

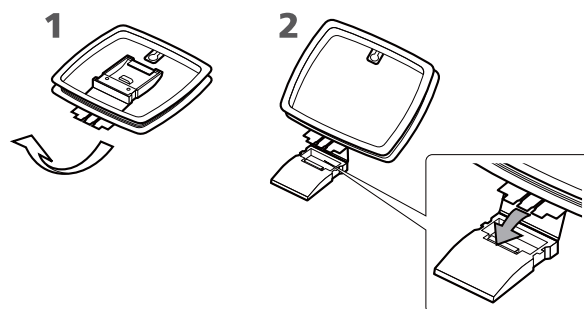

Conecte los cables de la antena de bucle a los terminales de antena AM.

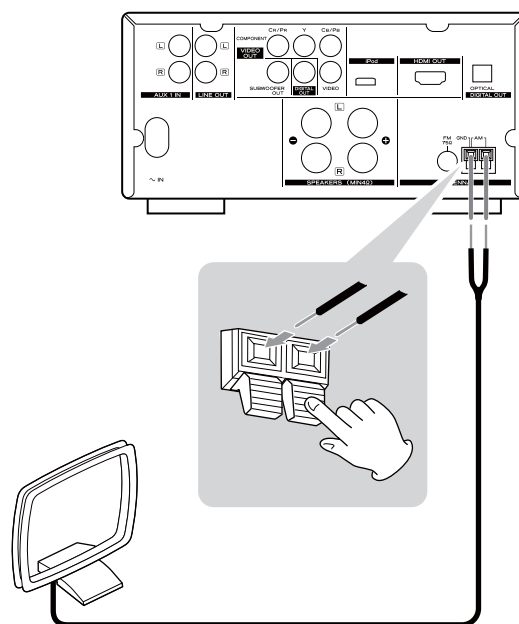

Pulse la palanca, inserte el extremo del cable y después suelte la palanca. Asegúrese de que queda perfectamente sujeto tirando del cable ligeramente. Asegúrese de que solamente se ha introducido el cable con los hilos pelados en el terminal y que no se ha insertado el plástico aislante que puede evitar el contacto entre el cable de la antena y el terminal.

Sitúe la antena en una estantería o cuélguela del marco de una ventana, etc., orientada en la dirección que ofrezca la mejor recepción. Mantenga tan alejados como sea posible de la antena todos los demás cables como los de corriente, los de los altavoces o los de las interconexiones entre componentes del equipo.

Antena de AM exterior

Si la antena AM de bucle suministrada no proporciona una recepción suficiente (por estar demasiado lejos del transmisor, en edificios de hormigón, etc.), puede que sea necesario utilizar una antena de AM exterior.

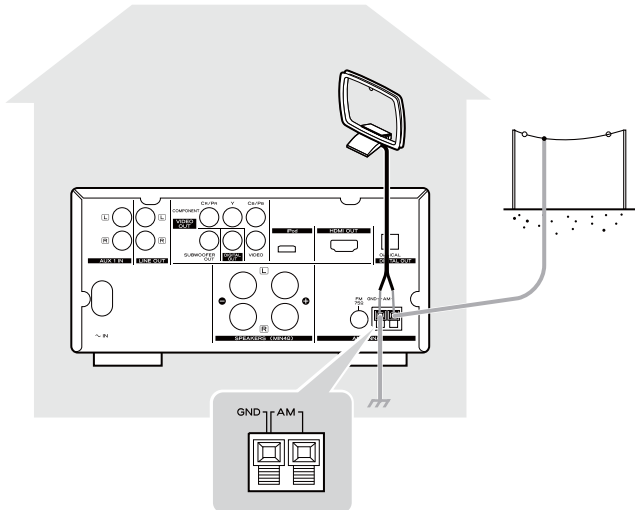

Utilice una antena AM de alta calidad de las disponibles en el mercado o, si no dispone de una, un cable aislado de más de 5 metros (16 pies) de largo, con los hilos de uno de los extremos pelados, y conéctelo al terminal como se muestra en la figura superior.

El cable que haga las funciones de antena debería sujetarse atado en el exterior o en el interior cerca de una ventana. Para una mejor recepción, conecte el terminal GND a una toma de tierra fiable.

- Aunque esté utilizando una antena AM de exterior, no desconecte la antena AM de bucle.

Antena de FM interior

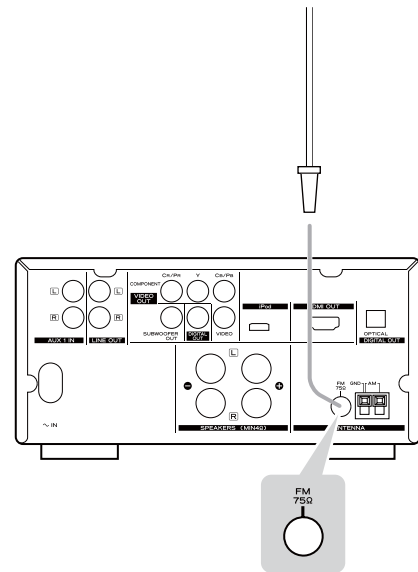

Conecte la antena de FM tipo "cable" suministrada al terminal FM 75Ω y extienda el cable.

Ajuste la antena en una ubicación adecuada como el marco de una ventana o en una pared que proporcione la mejor recepción y después fije la antena en esa posición con chinchetas o similar.

Antena de FM exterior

En una zona donde las señales de FM sean débiles, será necesario utilizar una antena FM exterior de 75 Ω de tipo no balanceada. Generalmente una antena de 3 elementos será suficiente; si vive en una zona donde las señales de FM son especialmente débiles, quizás sea necesario usar una con 5 o más elementos.

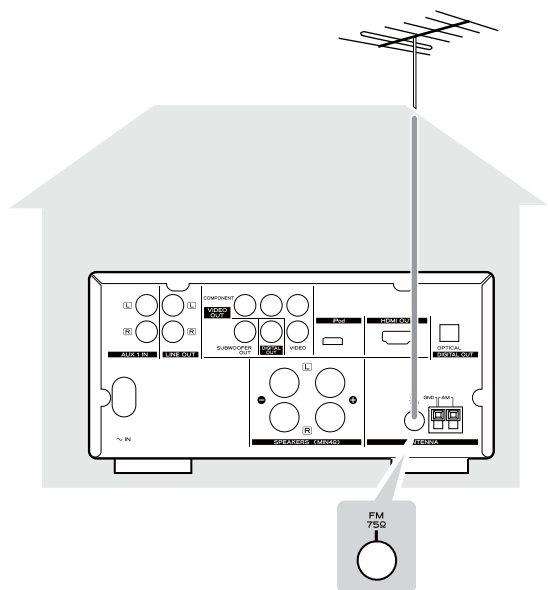

- Desconecte la antena FM interior cuando utilice una antena FM exterior.

Conexión de los altavoces

⚠ **Una vez terminadas todas las conexiones, conecte el enchufe del cable de corriente a una toma de electricidad.**

- Lea las instrucciones de cada componente que vaya a utilizar con esta unidad.
- Asegúrese de que todas las clavijas están bien conectadas. Para evitar ruido y zumbidos, no agrupe los cables de las conexiones.

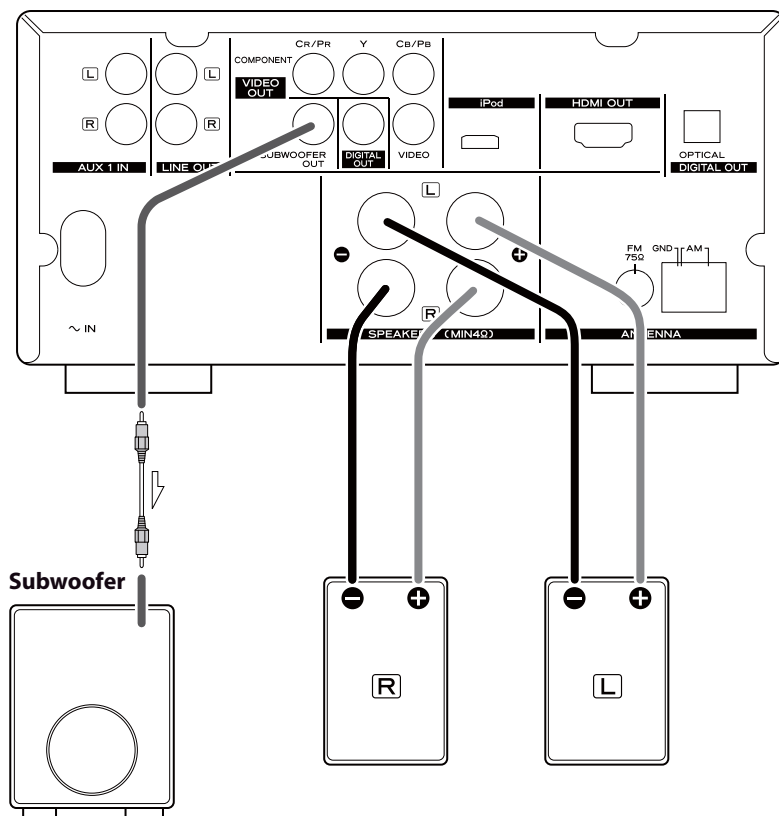

Antes de la conexión

Compruebe la impedancia de los altavoces. Conecte altavoces con una impedancia de 4 Ω o más.

Los terminales de altavoz negros son los negativos "⊖". Generalmente, el lado "⊕" del cable de altavoz está marcado para diferenciarlo del lado "⊖" del cable. Conecte este lado marcado al terminal "⊕" y el lado sin marcar al terminal negro "⊖".

Prepare los cables de los altavoces para la conexión pelando aproximadamente 10 mm (3/8") o menos del aislamiento que lo recubre.

Entrelace los hilos de los cables pelados para compactarlos:

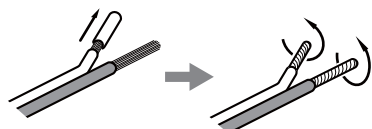

⚠ PRECAUCIÓN

Las partes metálicas de los dos cables separados no deben tocarse o puede producirse un cortocircuito eléctrico. Quitar demasiado aislamiento puede llevar a un cortocircuito si los cables pelados entran en contacto entre sí. Los cables cortocircuitados pueden suponer peligro de incendio o inducir a fallos en el equipo.

Cómo realizar la conexión

1. Gire la cubierta del terminal hacia la izquierda para aflojarla. Las cubiertas de los terminales de altavoces no se pueden sacar completamente de la base.
2. Inserte completamente el cable en el terminal y gire la cubierta del terminal hacia la derecha para fijar la conexión:

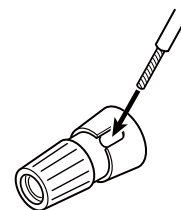

Asegúrese de que no hay parte del cable con protector de aislamiento bajo el terminal, sólo cable con los hilos pelados.

3. Compruebe que la conexión está fija tirando levemente del cable.

Subwoofer

Conecte un subwoofer usando un cable RCA de los disponibles en el mercado.

Use un subwoofer con amplificador incorporado, también denominado "subwoofer autoamplificado".

Conexión a equipos de audio, etc.

⚠ **Una vez terminadas todas las conexiones, conecte el enchufe del cable de corriente a una toma de electricidad.**

- Lea las instrucciones de cada componente que vaya a utilizar con esta unidad.
- Asegúrese de que todas las clavijas están bien conectadas. Para evitar ruido y zumbidos, no agrupe los cables de las conexiones.

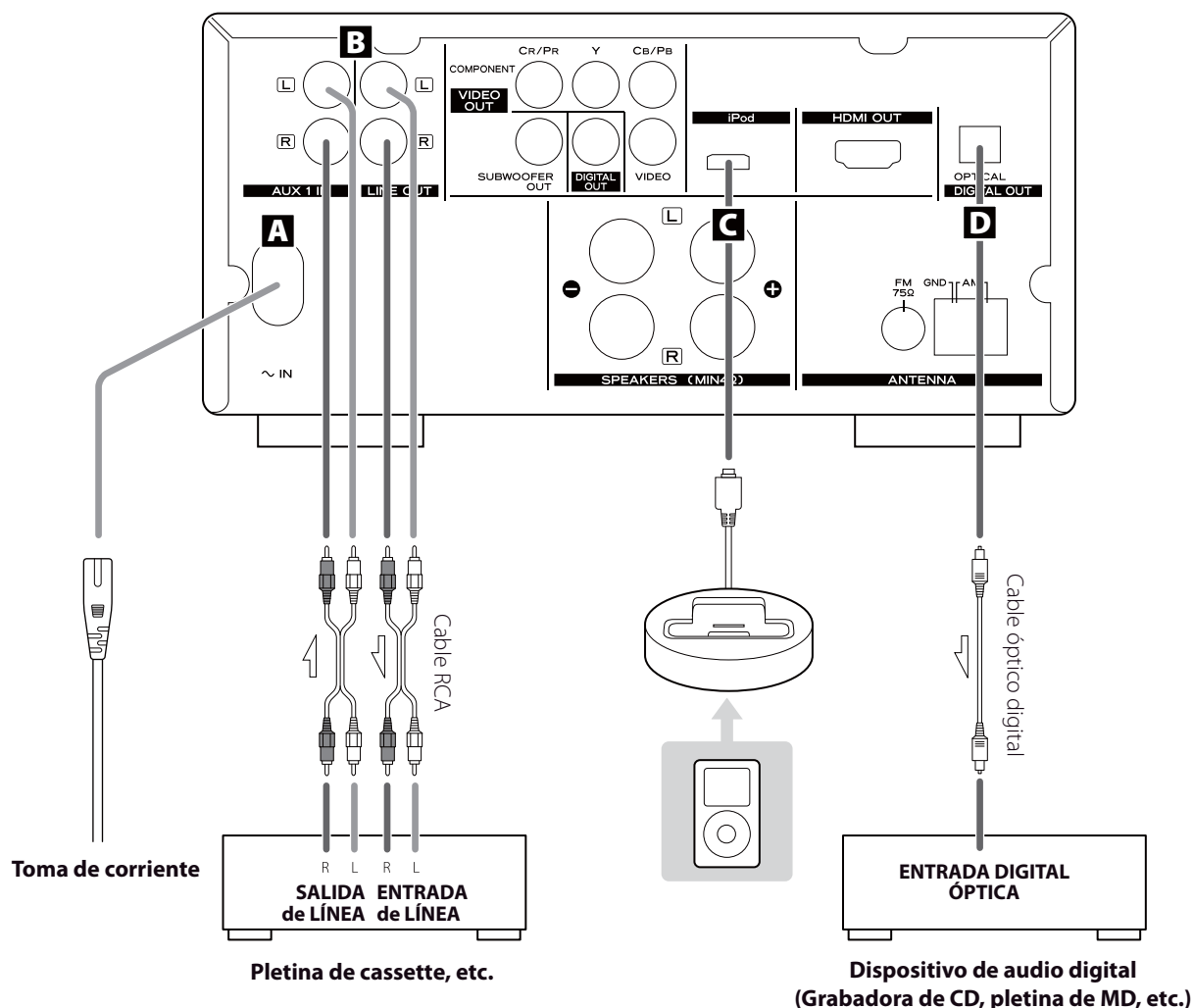

A Receptáculo del cable de corriente

Después de haber hecho todas las demás conexiones, inserte en este receptáculo el cable de corriente suministrado, y después conecte el otro extremo del cable de corriente en la toma de electricidad. Asegúrese de que el voltaje de la corriente se corresponde con el voltaje marcado en el panel posterior de la unidad. Consulte a un electricista cualificado si tiene dudas.

⚠ Con objeto de evitar el riesgo de descarga eléctrica, fuego, etc., utilice solamente el cable de corriente suministrado.

- Si no va a usar la unidad durante algún tiempo, desconecte el cable de corriente de la toma de electricidad.

B Conectores AUX 1/LINE OUT

Por estos terminales entra (AUX 1) o sale (LINE OUT) la señal de audio analógico de 2 canales. Conecte a ellos una platina de cassette etc. usando cables RCA de los disponibles en el mercado.

Asegúrese de conectar:

- Conector blanco ➔ Terminal blanco (L: canal izquierdo)
- Conector rojo ➔ Terminal rojo (R: canal derecho)

C Puerto para iPod

Conecte la base del iPod a este puerto.

D Terminal de salida de audio digital

El audio digital procedente del DVD, CD y Video CD sale desde este terminal.

Conecte amplificadores, incluyendo un decodificador, o dispositivos de audio digital tales como grabadoras de CD, etc., a este terminal usando un cable de audio digital óptico (TOS).

- Seleccione "TODOS (ALL)" o "PCM sólo (PCM only)" en CONFIG. AUDIO DIGITAL (DIGITAL AUDIO SETUP) (página 135).

Conexión a una televisión

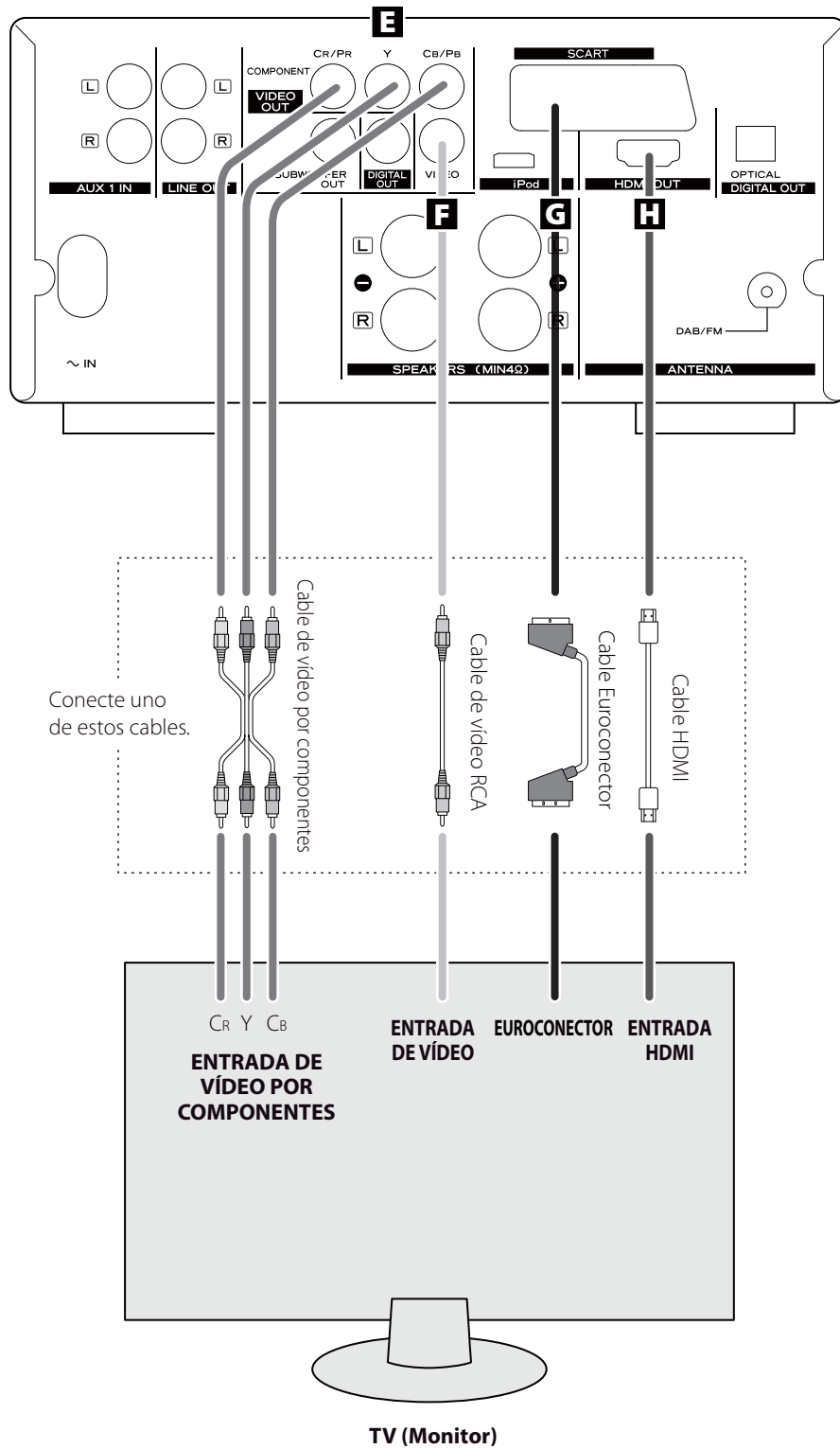

- Ajuste la relación de imagen para adaptarla al formato de la televisión (página 134).
- Esta unidad cuenta con características de protección de copia analógica. Si la unidad está conectada a una televisión a través de una grabadora de vídeo cassette (VCR), la reproducción resultante puede verse afectada. **Conecte la unidad directamente a la televisión.**
- En todos los casos, utilice cables de la más alta calidad para obtener la mejor imagen posible.
- Seleccione el ajuste adecuado en la configuración de SALIDA VÍDEO (VIDEO OUTPUT) (página 136).

E Terminales de salida de vídeo por componentes

Utilice cables de vídeo por componentes de los que existen en el mercado para conectar la unidad a las entradas de vídeo por componentes de una televisión o de un monitor que los incorporen y así disfrutar de una alta calidad de imagen.

Use estos terminales preferentemente antes que las conexiones de vídeo compuesto.

- Si los terminales de vídeo por componentes están conectados a una televisión con capacidad de escaneo progresivo, la salida deberá ajustarse adecuadamente (PROGRESIVO/PROGRESSIVE) (página 136).
- Observe que estos terminales no se pueden conectar a terminales por componentes de alta definición.

F Terminal de salida de vídeo compuesto

Utilice un cable de vídeo RCA de los que existen en el mercado para conectar la unidad al conector de vídeo compuesto de una televisión o de un monitor.

Use esta conexión solamente si no dispone de ningún otro método de conexión.

G EUROCONECTOR

Utilice un cable con Euroconectores (también conocidos como conectores SCART) RGB de 21 puntas de los disponibles en el mercado para conectar la unidad a una televisión o monitor compatible con Euroconectores RGB.

- Seleccione "RGB" en la configuración de SALIDA VÍDEO (VIDEO OUTPUT) (página 136).
- Si su televisión o monitor tiene un Euroconector que no es compatible con RGB, conecte el cable con Euroconector a dicho componente y seleccione "VIDEO" o "Y Cb/Pb Cr/Pr" en la configuración de SALIDA VÍDEO (VIDEO OUTPUT) (página 136).
- Desde este conector se emiten tanto señales de audio como de vídeo.

H Terminal de salida de vídeo/audio HDMI

Utilice un cable HDMI de los disponibles en el mercado para conectar la unidad a una televisión o monitor compatible con HDMI.

- Si la televisión o monitor están equipados sólo con un terminal DVI, necesitará utilizar un adaptador o cable adaptador adecuado. Tenga en cuenta que la televisión conectada de esta manera debe ser compatible con HDCP. Tenga en cuenta también que esta conexión no emite sonido.
- Asegúrese de leer y entender la documentación suministrada con su unidad HDMI.

Formatos de salida HDMI

- 480p (NTSC) o 576p (PAL)
- 720p
- 1080i
- 1080p

- Ver página 137 para más detalles acerca de los formatos de salida de vídeo HDMI.

Para emitir audio desde el terminal HDMI

Si la unidad HDMI es capaz de recibir en sus entradas audio HDMI, se puede emitir audio digital desde los terminales HDMI.

- Seleccione "TODOS (ALL)" o "PCM sólo (PCM only)" en CONGIF. AUDIO DIGITAL (DIGITAL AUDIO SETUP) (página 135).
- Para disfrutar de audio digital envolvente (surround) a partir de discos de vídeo DVD, conecte el terminal HDMI a un amplificador "surround" y ajuste CONGIF. AUDIO DIGITAL (DIGITAL AUDIO SETUP) en "TODOS (ALL)" (página 135).

Identificación de las partes (unidad principal)

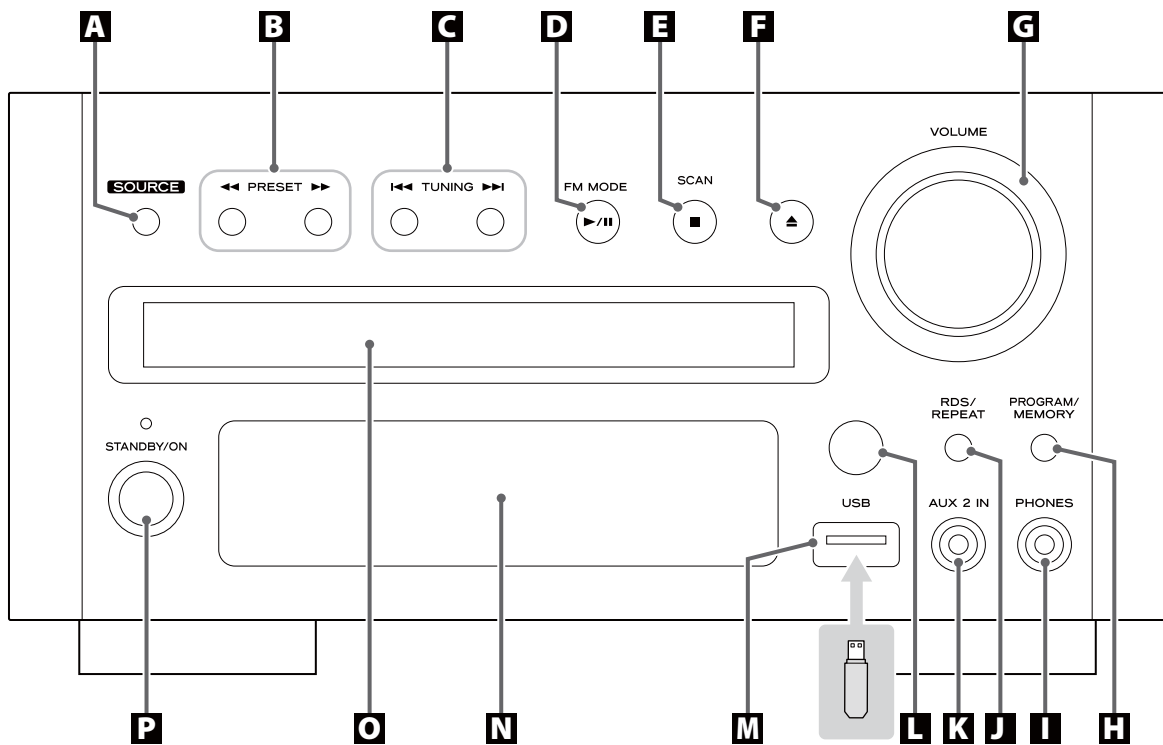

A SOURCE (fuente)

Utilice este botón para seleccionar una fuente.

B Búsqueda (◀◀/▶▶)/PRESET (presintonía)

En el modo de FM o AM, utilice estos botones para seleccionar un canal presintonizado.

En los modos de disco (DISC), USB o iPod, utilice estos botones para buscar una parte de la pista/archivo/canción.

C Salto (◀◀/▶▶)/TUNING (sintonización)

En el modo de FM o AM, utilice estos botones para sintonizar una emisora.

En los modos de disco (DISC), USB o iPod, utilice estos botones para saltar pistas/archivos/canciones.

D Reproducción/Pausa (▶/||)/FM MODE (modo FM)

En el modo de FM, utilice este botón para seleccionar estéreo o monoaural.

En los modos de disco (DISC), USB o iPod, utilice este botón para empezar la reproducción o ponerla en pausa.

E Parada (■)/SCAN (exploración)

En el modo de FM o AM, utilice este botón para presintonizar emisoras automáticamente.

En los modos de disco (DISC) o USB, utilice este botón para detener la reproducción.

F Abrir/Cerrar (▲)

Utilice este botón para abrir y cerrar la bandeja de disco. Cuando se abre la bandeja durante la reproducción, pueden transcurrir unos segundos hasta que el disco se "descarga" y la bandeja de abre.

G VOLUME (volumen)

Gire este mando para ajustar el nivel de volumen.

H PROGRAM (programa)/MEMORY (memoria)

En el modo de FM o AM, utilice este botón para presintonizar emisoras.

En los modos de disco (DISC) o USB, utilice este botón para programar pistas.

I PHONES (auriculares)

Para escuchar con auriculares, primero baje el nivel del volumen al mínimo. Después conecte los auriculares al conector PHONES y ajuste el volumen girando el mando VOLUME.

No saldrá sonido por los altavoces cuando estén conectados los auriculares.

⚠ PRECAUCIÓN

No conecte los auriculares al conector PHONES si los tiene puestos. Es más, no desconecte los auriculares ni encienda o apague la unidad mientras los tenga puestos. En tales casos, los auriculares podrían emitir sonido a alto volumen.

EVITE DAÑOS A SUS OÍDOS – No se ponga los auriculares hasta que los haya conectado.

J RDS

En el modo de FM, utilice este botón para seleccionar una modalidad de RDS (Sistema de Datos por Radio).

REPEAT (repetición)

En los modos de disco (DISC), USB o iPod, utilice este botón para repetir la reproducción.

K AUX 2 IN (entrada auxiliar 2)

Puede conectar un reproductor de audio portátil a este conector.

L Sensor del mando a distancia

Recibe señales del mando a distancia. Dirija el mando a distancia hacia este sensor cuando quiera manejar la unidad con él.

M Conector USB

Puede conectar un dispositivo de memoria USB a este conector.

N Pantalla de la unidad**O Bandeja de disco****P STANDBY/ON (reposo/encendido)**

Utilice este botón para encender la unidad y para apagarla poniéndola en reposo (standby).

El indicador se ilumina en azul cuando la unidad está encendida.

El indicador se ilumina en naranja cuando la unidad está en modo de reposo.

Identificación de las partes (mando a distancia)

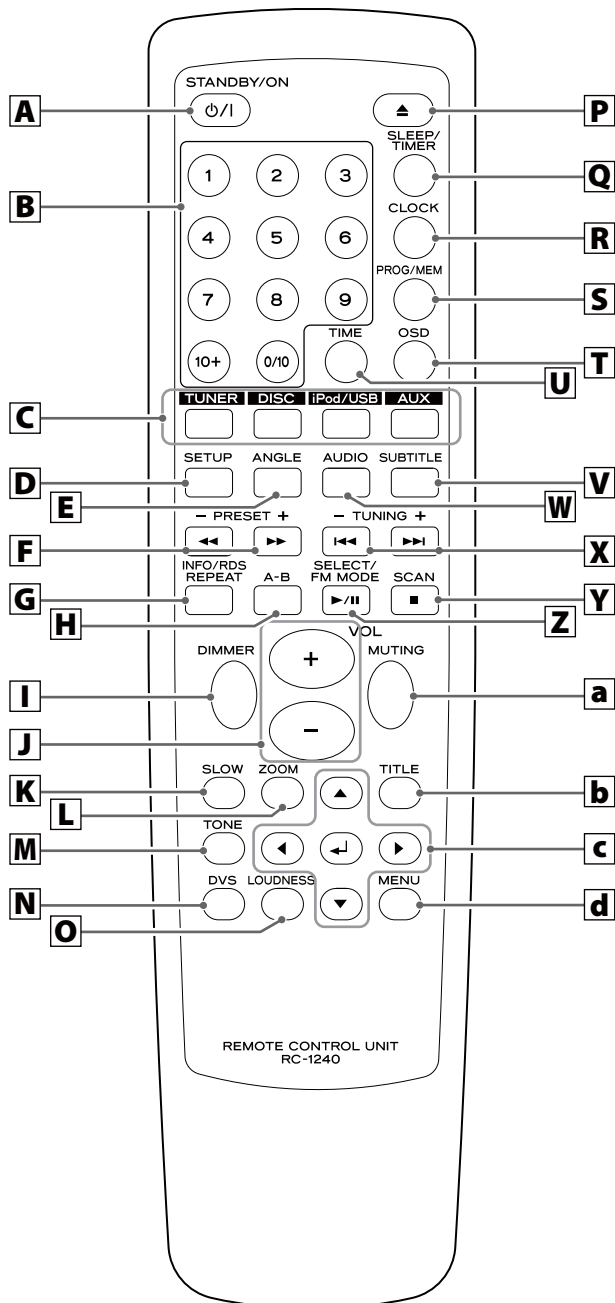

A STANDBY/ON (reposo/encendido)

Utilice este botón para encender y poner en reposo la unidad.

B Botones numéricos

Utilice estos botones para introducir números de pistas, contraseñas, etc.

C Fuente

Utilice estos botones para seleccionar una fuente.

D SETUP (configuración)

Utilice este botón para entrar en el menú de configuración donde puede ajustar los parámetros de la unidad.

E ANGLE (ángulo)

Utilice este botón para seleccionar los ángulos de la cámara durante la reproducción de DVD.

F Búsqueda (←←/→→)/PRESET (presintonía) (+/-)

En el modo de FM o AM, utilice estos botones para seleccionar un canal presintonizado.

En los modos de disco (DISC), USB o iPod, utilice estos botones para buscar una parte de la pista/archivo/canción.

G REPEAT/INFO/RDS

En los modos de disco (DISC), USB o iPod, utilice este botón para repetir la reproducción.

En el modo de FM, utilice este botón para seleccionar una modalidad de RDS (Sistema de Datos por Radio).

H A-B (Repeat)

En los modos de disco (DISC) o USB, utilice este botón para especificar una sección y reproducirla repetidamente.

I DIMMER (atenuador de brillo)

Utilice este botón para cambiar el brillo de la pantalla del panel frontal.

J VOL (+/-) (volumen)

Utilice estos botones para ajustar el nivel del volumen.

K SLOW (cámara lenta)

En el modo de disco (DISC), utilice este botón para reproducir el vídeo a cámara lenta.

L ZOOM

En los modos de disco (DISC) o USB, utilice este botón para agrandar la imagen.

M TONE (tono)

Utilice este botón para ajustar los graves y los agudos conjuntamente con los botones de volumen (VOLUME).

N DVS (Altavoz Virtual Dolby)

En los modos de disco (DISC) o USB, utilice este botón para seleccionar el modo de escucha.

O LOUDNESS (compensador acústico)

Use este botón para compensar la pérdida de graves a bajo volumen.

P Abrir/Cerrar (▲)

Utilice este botón para abrir y cerrar la bandeja de disco. Cuando se abre la bandeja durante la reproducción, pueden transcurrir unos segundos hasta que el disco se "descarga" y la bandeja de abre.

Q SLEEP/TIMER (temporizador de apagado/despertador)

Cuando la unidad está encendida, utilice este botón para ajustar el temporizador de apagado. En el modo de reposo (standby), utilice este botón para ajustar el temporizador despertador.

R CLOCK (reloj)

En el modo de reposo (standby), use este botón para ajustar el reloj.

S PROG/MEM (programa/memoria)

En el modo de FM o AM, use este botón para presintonizar emisoras.

En los modos de disco (DISC) o USB, utilice este botón para programar pistas.

T OSD (pantalla sobreimpresionada)

Utilice este botón para sobreimpresionar en la pantalla de la televisión la información acerca del disco que se está reproduciendo.

U TIME (tiempo)

Utilice este botón para comenzar la búsqueda por tiempo.

V SUBTITLE (subtítulo)

Utilice este botón para seleccionar los subtítulos que aparecerán en la pantalla de la televisión durante la reproducción de DVD.

W AUDIO

Utilice este botón para seleccionar el audio que va a reproducir.

X Salto (◀◀/▶▶)/TUNING (sintonización) (+/-)

En el modo de FM o AM, use estos botones para sintonizar una emisora.

En los modos de disco (DISC), USB o iPod, utilice estos botones para saltar pistas/archivos/canciones.

Y Parada (■)/SCAN (exploración)

En el modo de FM o AM, utilice este botón para presintonizar emisoras automáticamente.

En los modos de disco (DISC) o USB, utilice este botón para detener la reproducción.

Z Reproducción/Pausa (▶/||)/FM MODE (modo FM)

En el modo de FM, utilice este botón para seleccionar estéreo o monoaural.

En los modos de disco (DISC), USB o iPod, utilice este botón para empezar la reproducción o ponerla en pausa.

a MUTING (silenciamiento)

Utilice este botón para silenciar el sonido.

b TITLE (título)

Durante la reproducción PBC (control de reproducción), utilice este botón para mostrar un menú en la pantalla de la televisión.

c Botones del cursor (▲/▼/▶/◀) e Intro (↵)

Utilice estos botones de cursor para navegar por los menús sobreimpresionados en la pantalla de la televisión y el botón "Intro" para confirmar las selecciones.

d MENU

En el modo de disco (DISC), utilice este botón con los DVDs que contengan menú para mostrarlo en la pantalla de la televisión.

Durante la reproducción de archivos MP3/WMA/JPEG, utilice este botón para alternar entre la lista de carpetas y la lista de archivos.

En el modo iPod, utilice este botón para volver al menú previo del iPod. Este botón es equivalente al botón MENU del propio iPod.

Cuando se carga un Video CD (versión 2.0), este botón se utiliza para activar o desactivar la función PBC (control de reproducción).

Nota:

Para simplificar las explicaciones, las instrucciones de este manual pueden referirse a la unidad principal o al mando a distancia solamente. En tales casos, los mismos controles en el mando a distancia y en la unidad principal funcionarán de manera similar.

El mando a distancia suministrado permite el control remoto de la unidad.

Cuando utilice el mando a distancia, diríjalo hacia el sensor situado en el panel frontal de la unidad.

- Incluso aunque el mando a distancia se utilice dentro del margen de efectividad (5 metros/16 pies), el funcionamiento puede ser imposible si hay obstáculos entre la unidad y el mando a distancia.
- Si el mando a distancia se utiliza cerca de otros productos que generen rayos infrarrojos, o si cerca de la unidad se usan otros mandos a distancia que funcionen por rayos infrarrojos, pueden producirse anomalías de funcionamiento. De igual modo, los otros productos también pueden funcionar mal.

Instalación de las pilas

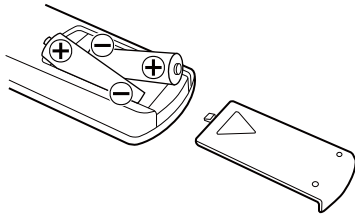

1. Quite la tapa del compartimento de las pilas.
2. Inserte dos pilas "AAA" (R03 o UM-4). Asegúrese de que las pilas se introducen con sus polos positivo "⊕" y negativo "⊖" correctamente posicionados.
3. Cierre la tapa.

Sustitución de las pilas

Si la distancia requerida entre el mando a distancia y la unidad principal disminuye, las pilas están gastadas. En ese caso, sustitúyalas por otras nuevas.

Para más información sobre la recogida de pilas, por favor póngase en contacto con su ayuntamiento o autoridad local, con el servicio de recogida de residuos o con el punto de venta donde compró los artículos.

⚠ Precauciones con respecto a las pilas

El mal uso de las pilas podría originar roturas o fugas susceptibles de causar fuego, daños o la oxidación de objetos cercanos. Por favor, lea con atención y observe las siguientes precauciones:

- Asegúrese de insertar las pilas con la correcta orientación de los polos positivo (⊕) y negativo (⊖).
- Utilice pilas del mismo tipo. Nunca junte tipos de pilas diferentes.
- Se pueden usar tanto pilas recargables como no recargables. Remítase a las precauciones de sus etiquetas.
- Si no se va a usar el mando a distancia durante mucho tiempo (más de un mes), quite las pilas para evitar que pierdan líquido y se sulfaten.
- Si las pilas pierden líquido y se sulfatan, limpie el líquido de dentro del compartimento de las pilas y sustitúyalas por otras nuevas.
- No utilice pilas distintas a las especificadas. No mezcle pilas nuevas con pilas viejas ni junte tipos de pilas diferentes.
- No caliente ni desarme las pilas. Nunca tire las pilas al fuego ni al agua.
- No transporte ni almacene las pilas con otros objetos metálicos. Las pilas podrían cortocircuitarse, sulfatarse o explotar.
- Nunca recargue una pila a menos que confirme que es de tipo recargable.

Ajuste del reloj

Cuando conecte el cable de corriente a la toma de electricidad y encienda la unidad por primera vez, ajuste el reloj.

- 1** Si la unidad está encendida, pulse el botón **STANDBY/ON** para ponerla en reposo (standby).

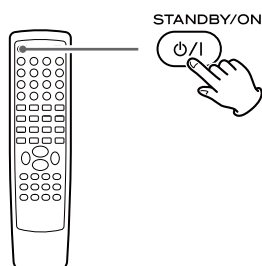

- 2** Pulse el botón **CLOCK**.

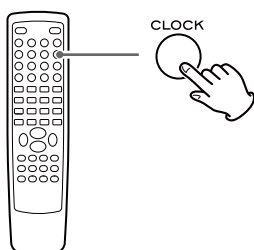

- Si "- :-" parpadea en la pantalla de la unidad, pulse otra vez el botón **CLOCK**.

"Clock Set" (ajuste de reloj) aparece en la pantalla de la unidad y el campo para el valor de las "horas" empieza a parpadear.

- Si no se pulsa ningún botón pasados 30 segundos, el modo de ajuste de reloj se cancelará.

- 3** Pulse los botones de volumen **VOL (+ o -)** para fijar la hora.

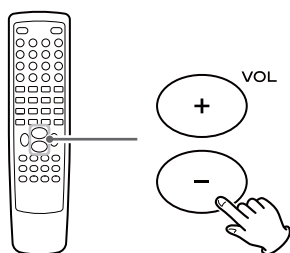

- 4** Pulse el botón **CLOCK**.

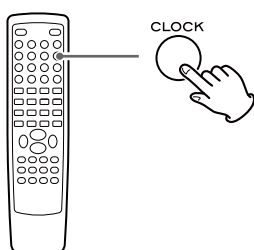

El campo para el valor de los "minutos" empieza a parpadear.

- 5** Pulse los botones de volumen **VOL (+ or -)** para fijar los minutos.

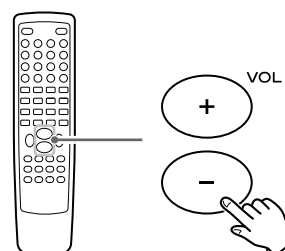

- 6** Pulse el botón **CLOCK**.

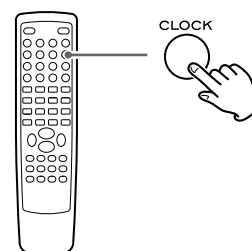

El reloj se pone en marcha.

Una vez ajustado el reloj, realice también los ajustes de la unidad usando el menú de configuración **SETUP** (página 133).

Funcionamiento básico (1)

Este capítulo describe el funcionamiento básico correspondiente a cada uno de los modos operativos de la unidad.

Cuando utilice la unidad por primera vez, ajuste el reloj y configure la unidad (ver página anterior para "Ajuste del reloj" y página 133 para "Ajustes de configuración").

1 Pulse el botón STANDBY/ON para encender la unidad.

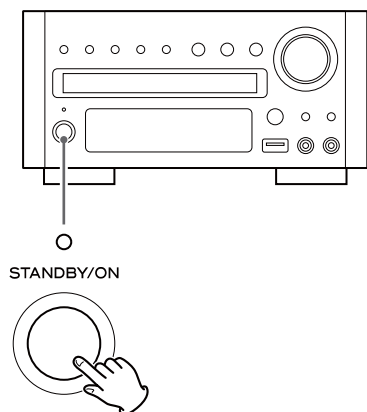

- La unidad se enciende con la fuente que fue seleccionada por última vez.
- También puede usar el botón SOURCE (o los botones TUNER, DISC, iPod/USB o AUX del mando a distancia) para encender la unidad.

2 Pulse el botón SOURCE para seleccionar una fuente.

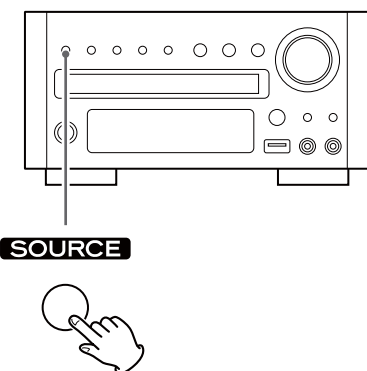

Cada vez que pulse el botón SOURCE, la fuente cambiará como sigue:

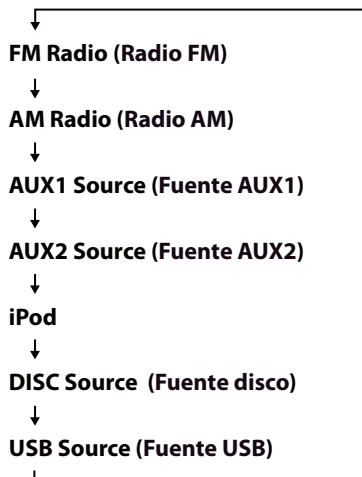

La fuente seleccionada se muestra en la pantalla del panel frontal.

- También puede seleccionar FM o AM pulsando el botón TUNER del mando a distancia una o dos veces.
- También puede seleccionar iPod o USB pulsando el botón iPod/USB del mando a distancia una o dos veces.
- Para escuchar una fuente externa conectada a la entrada AUX IN, seleccione AUX1 o AUX2.
- También puede seleccionar AUX1 o AUX2 pulsando el botón AUX del mando a distancia una o dos veces.

3 Reproduzca la fuente y ajuste el volumen usando el mando giratorio.

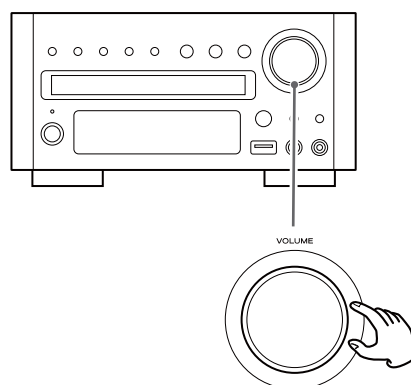

El volumen es ajustable desde MIN a MAX. Usted puede mantener pulsados los botones de volumen VOL - o + del mando a distancia para bajar o subir el volumen de manera continuada.

- Pulse el botón STANDBY/ON para poner la unidad en el modo de reposo (standby) cuando no se esté utilizando.
- Si pulsa el botón STANDBY/ON para poner la unidad en reposo cuando la fuente seleccionada es AUX1 o AUX2, primeramente cesa el sonido de los altavoces y unos 2 segundos después cesa la salida de señal hacia el subwoofer.

Grabación de una fuente

Usted puede grabar una fuente en un CD o en una cinta de cassette conectada al terminal de salida digital DIGITAL OUT o a los conectores de salida de línea LINE OUT.

1. Seleccione la fuente que se va a grabar pulsando el botón SOURCE.
 2. Comience la grabación.
- Los controles de tono y volumen (DVS, LOUDNESS y TONE) no tienen efecto sobre las señales de grabación.

Atenuación de brillo

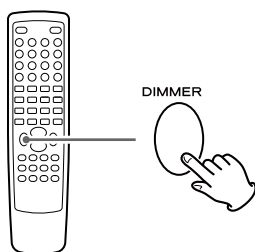

Pulse el botón DIMMER para atenuar la pantalla.
Pulse el botón otra vez para cancelar la función de atenuación.

Silenciamiento

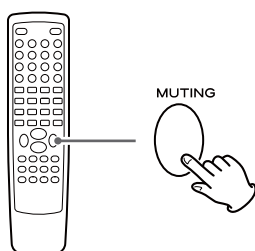

Para silenciar el sonido temporalmente, pulse el botón MUTING.
Pulse el botón MUTING otra vez para restaurar el sonido.

- "MUTING" parpadea en la pantalla del panel frontal de la unidad mientras está activada la función de silenciamiento.
- Si cambia el volumen cuando el sonido está silenciado, automáticamente se desactivará la función de silenciamiento.

Ajuste de graves y agudos

Usted puede cambiar los graves y los agudos del sonido con un ajuste que va desde "-5" a "+5".

1 Si la función LOUDNESS (compensador acústico) está activada, pulse el botón LOUDNESS para desactivarla.

- Cuando se activa la función LOUDNESS, los niveles de agudos y graves se ponen en "0" automáticamente.

2 Pulse el botón TONE repetidamente para seleccionar Bass (graves) o Treble (agudos).

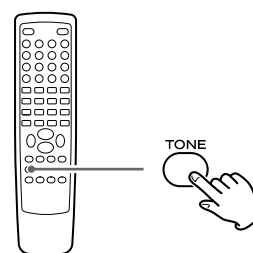

3 Pulse los botones de volumen VOL para ajustar el nivel dentro de los siguientes 5 segundos.

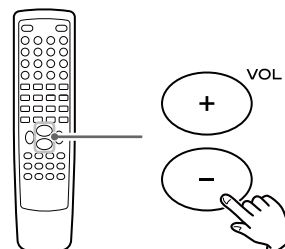

Cuando más alto sea el número asignado a los agudos, más se enfatizarán las altas frecuencias.

Cuando más alto sea el número asignado a los graves, más se enfatizarán las bajas frecuencias.

Funcionamiento básico (2)

DVS (Altavoz Virtual Dolby) (sólo modos DISC/USB)

La tecnología "Altavoz Virtual Dolby" simula un ambiente de escucha de sonido envolvente (surround) de 5.1 altavoces altamente realista con tan sólo dos altavoces. La tecnología "Altavoz Virtual Dolby" también aumenta la amplitud del ambiente de escucha con dos altavoces durante la reproducción en estéreo de CDs y material MP3, y cuando se combina con procesamiento Dolby Pro Logic II, proporciona una experiencia de escucha envolvente virtual a partir de cualquier fuente estéreo de alta calidad.

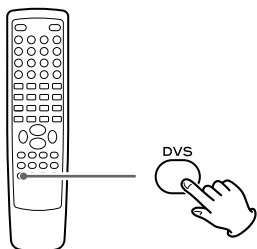

Pulse el botón DVS repetidamente para seleccionar el modo de escucha.

Cada vez que pulse el botón DVS, el modo cambiará como sigue:

→ DVS Ref → DVS Wide → DVS Desactivado

DVS Ref (modo de referencia):

La amplitud de la imagen sonora frontal se define por la distancia real entre los dos altavoces.

DVS Wide (modo de amplitud):

La amplitud de la imagen da la sensación de extenderse más allá de los altavoces.

- Los botones DVS y LOUDNESS no funcionan juntos.

Botón LOUDNESS (compensador acústico)

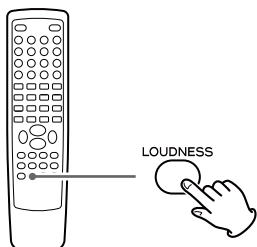

Este botón compensa la pérdida de graves a volúmenes bajos. Desactívelo cuando esté escuchando a volumen normal.

- Cuando la función LOUDNESS está activada, el nivel de graves y agudos se pone automáticamente en "0". Si quiere cambiar el nivel de graves y/o agudos del sonido, desactive la función LOUDNESS.

Pasos iniciales con un iPod

Para reproducir el iPod a través del DR-H338i, primero debe insertar el adaptador para su modelo de iPod.

1 Seleccione el adaptador de base Dock que corresponde a su iPod.

No.4 : 20 GB + U2

iPod con rueda de clic 20 GB,
iPod con rueda de clic Edición Especial U2 20 GB,
iPod con pantalla a color 20/30 GB,
iPod con pantalla a color Edición Especial U2 20 GB,
iPod con vídeo 30 GB,
iPod con vídeo Edición Especial U2 30 GB,
iPod Classic 80/120 GB

No.7 : 60GB(color) + Photo 40/60 GB

iPod con rueda de clic 40 GB,
iPod con pantalla a color (iPod photo) 40/60 GB,
iPod con pantalla a color 60 GB,
iPod con vídeo 60/80 GB,
iPod Classic 160 GB

- Utilice el adaptador suministrado con el iPod o uno de los disponibles en el mercado para usar los demás tipos de iPod.

2 Inserte el adaptador en la base Dock del DR-H338i.

Encaje el borde frontal del adaptador en la base Dock y después presione el borde posterior del adaptador empujando sobre la base Dock hasta que escuche un ligero "clik" que indicará que el adaptador se ha insertado correctamente.

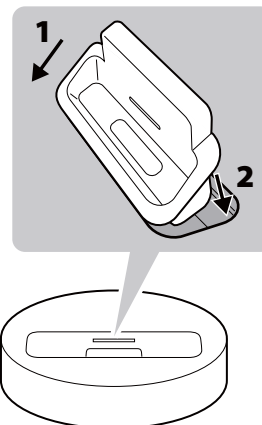

- Para quitar el adaptador, sujételo por los lados izquierdo y derecho y tire suavemente hacia arriba.

Software compatible con su iPod

Si su iPod no funciona con el DR-H338i o con el mando a distancia, una actualización de software podría resolver el problema.

Escuchar un iPod (1)

1 Pulse el botón SOURCE para seleccionar "iPod".

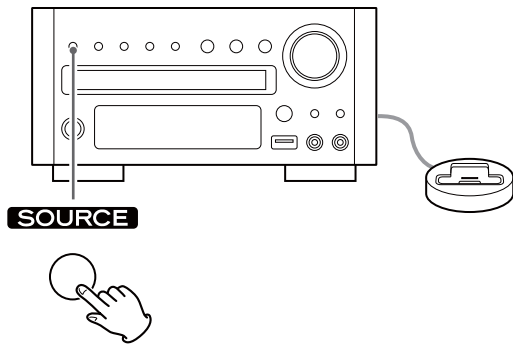

- También puede seleccionar iPod pulsando el botón iPod/USB en el mando a distancia.

2 Inserte el iPod en la base Dock.

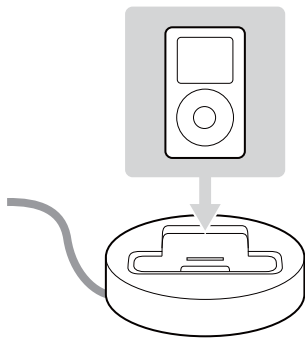

El iPod se enciende automáticamente y empieza la reproducción de la lista musical del iPod.

- Cuando se inserta el iPod mientras otra fuente diferente a "iPod" está seleccionada, el iPod se enciende y entra en el modo de pausa.
- Asegúrese de usar un adaptador de base Dock adecuado (ver página anterior).
- El iPod se recarga cuando está conectado a la base Dock y el DR-H338i está encendido. Mientras la unidad está en reposo (standby), el iPod no se recarga porque el consumo de corriente está minimizado para cumplir la regulación de la IEA (Agencia Internacional de la Energía).
- Cuando los auriculares están conectados al iPod, el sonido sale tanto por los altavoces como por los auriculares.
- La señal de vídeo procedente de un iPod conectado solamente sale por los terminales de salida de vídeo del DR-H338i.

Poner en pausa la reproducción

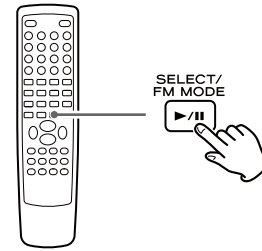

Durante la reproducción, pulse el botón Reproducción/Pausa (▶/⏸). La reproducción se detiene en la posición actual.

- Para reanudar la reproducción, pulse el botón Reproducción/Pausa (▶/⏸) otra vez.

Saltar la reproducción

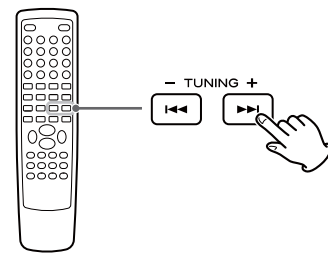

Durante la reproducción, pulse los botones de Salto (⏮/⏭) repetidamente hasta encontrar la canción deseada.

- Cuando se pulsa el botón de Salto (⏮) durante la reproducción, la canción que esté sonando en ese momento se reproducirá desde el principio. Si desea reproducir canciones previas, pulse el botón de Salto (⏮) dos veces o más.

Buscar una parte de una canción

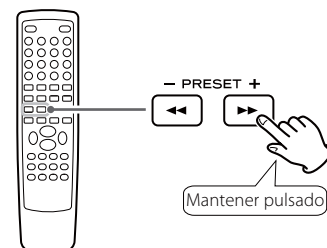

Durante la reproducción, mantenga pulsado el botón de Búsqueda (◀◀ o ▶▶) y suéltelo cuando encuentre la parte que quiera escuchar.

Volver al menú anterior

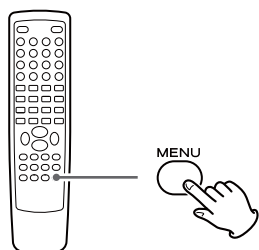

Pulse el botón MENU.
Este botón tiene las mismas funciones que su homólogo equivalente en el iPod.

Seleccionar el apartado del menú

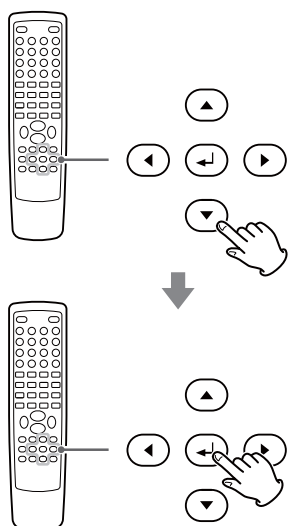

Pulse los botones ▼/▲ para desplazarse hasta el apartado del menú que desee y después pulse el botón "Intro".

Repetir la reproducción

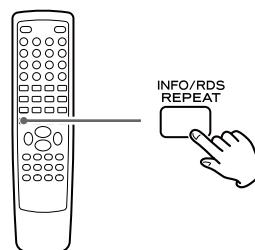

Cada vez que se pulsa el botón REPEAT, el modo de repetición del iPod cambia como sigue:

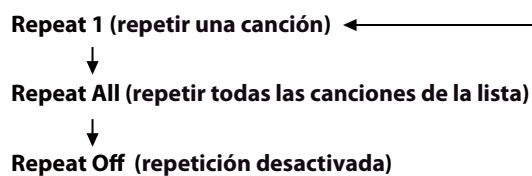

- Cuando selecciona "1", el icono de "Repetir Una" (🔁) aparece en la pantalla del iPod.
- Cuando seleccione "All", el icono de "Repetición" (🔁) aparece en la pantalla del iPod.

Escuchar un disco

- 1** Pulse el botón SOURCE para seleccionar "DISC Source" (fuente disco).

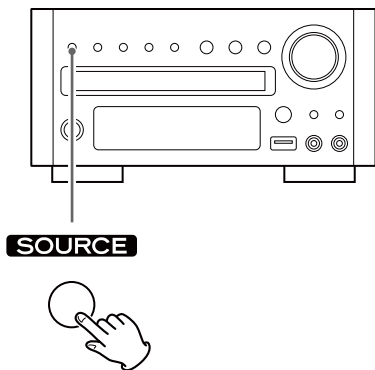

- Cuando no hay disco cargado en la bandeja, en la pantalla de la unidad aparece "NO DISC".

- 2** Pulse el botón Abrir/Cerrar (▲) para abrir la bandeja.

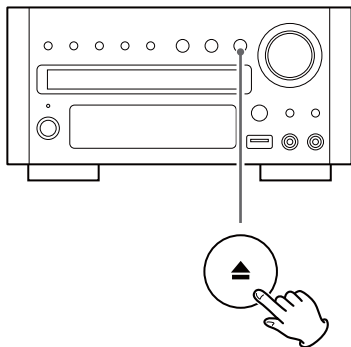

- 3** Inserte el disco con la cara de la etiqueta hacia arriba.

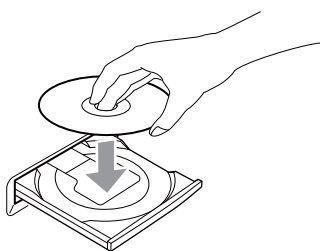

- En el caso de los discos de doble cara, la cara que se va a reproducir debe ponerse hacia abajo.
- Asegúrese de que el disco está centrado en la bandeja con objeto de evitar anomalías de funcionamiento, que la bandeja se obstruya o que el disco se dañe.

- 4** Pulse el botón Abrir/Cerrar (▲) otra vez para cerrar la bandeja.

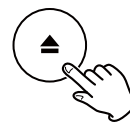

La bandeja se cerrará. Lleve cuidado de no pillarse los dedos con la bandeja.

La unidad tarda unos segundos en cargar el disco.

- Algunos discos pueden empezar la reproducción automáticamente.

- 5** Pulse el botón Reproducción/Pausa (▶/||) para comenzar la reproducción si la reproducción no ha empezado automáticamente.

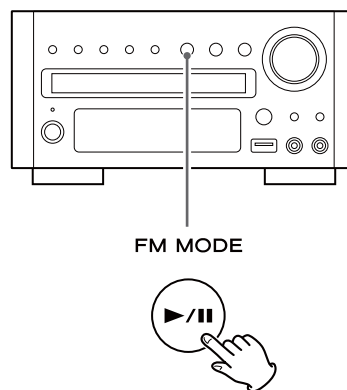

Si en la pantalla de la televisión aparece un menú (algunos discos de vídeo o DVDs pueden mostrar dicho menú) ver "Menú sobreimpresionado" en la página siguiente.

Escuchar una memoria USB

Para información sobre compatibilidad con dispositivos de memoria USB vea la página 104.

- 1** Pulse el botón **SOURCE** para seleccionar "USB Source" (fuente USB).

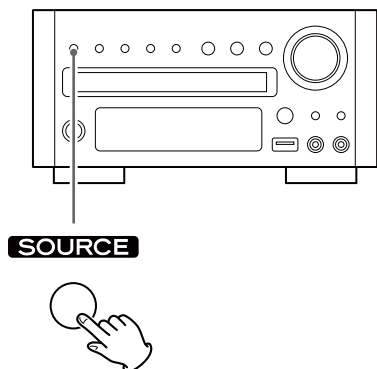

- 2** Conecte el dispositivo de memoria USB al conector USB.

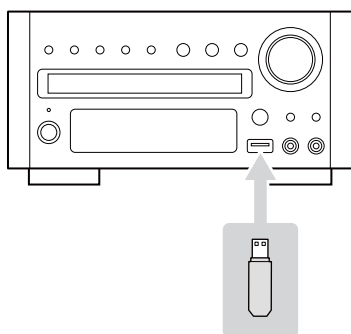

La unidad tarda unos segundos en cargar el dispositivo de memoria USB. Algunos archivos pueden empezar la reproducción automáticamente.

- Puede invertir los pasos **1** y **2**.
- Solamente se pueden utilizar memorias flash USB, NO utilice discos duros USB de alta capacidad con esta unidad.

- 3** Pulse el botón **Reproducción/Pausa (▶/||)** para comenzar la reproducción si la reproducción no ha comenzado automáticamente.

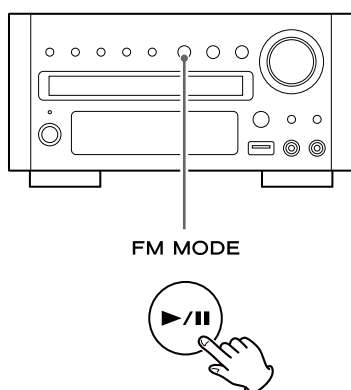

Menú en la pantalla de TV (1)

En la pantalla de la televisión aparece un menú cuando se carga un DVD o Vídeo CD con control de reproducción (PBC).

La forma en la que funciona el menú puede diferir según los discos.

Menús de DVD

Utilice los botones de Cursor (▲/▼/▶/◀) para seleccionar el apartado del menú de un DVD y confirme la selección usando el botón "Intro".

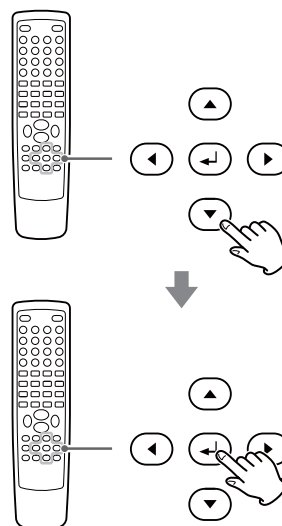

Volver a la pantalla del menú

Pulse o bien el botón MENU o el botón TITLE.

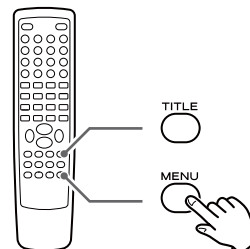

- Dependiendo del disco, pulsando el botón MENU durante la reproducción puede que vuelva a empezar la reproducción desde el primer capítulo.
- Esta función no está disponible con los discos DVD-RW con contenido VR.

Video CDs con PBC

Cuando se carga un Video CD (Versión 2.0) o un Super Video CD con funciones de reproducción de control (PBC), en la pantalla de la televisión aparecerá un menú.

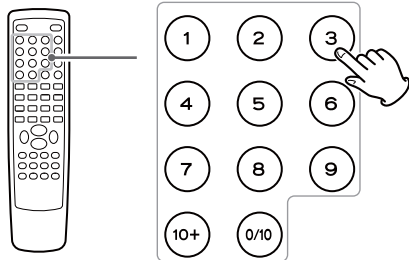

Seleccione un apartado del menú usando los botones numéricos para comenzar la reproducción.

- Pulse el botón ►► para avanzar a la página siguiente. Pulse el botón ◀◀ para regresar a la página anterior.
- Si pulsa el botón TITLE durante la reproducción, el menú aparecerá en la pantalla de la televisión.

Activar o desactivar la función PBC

Pulse el botón MENU para activar o desactivar la función PBC.

Cuando la función PBC está desactivada:

Si pulsa el botón de Reproducción/Pausa (►/||) en el modo de parada, la reproducción comenzará desde la primera pista.

Cuando la función PBC está activada:

Si pulsa el botón de Reproducción/Pausa (►/||) en el modo de parada, en la pantalla de la televisión aparecerá un menú. Seleccione un apartado utilizando los botones numéricos para comenzar la reproducción.

Archivos de audio MP3 y formateados para Windows Media

Cuando se carga un disco o una memoria USB, en la pantalla de la televisión aparece una lista de directorios.

- Puede tardar 30 segundos o más en aparecer la lista de archivos, dependiendo del disco que se esté reproduciendo.

1 Seleccione un directorio pulsando los botones ▲/▼ y pulse el botón "Intro".

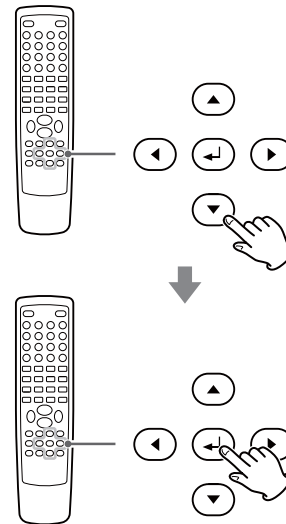

En la pantalla de TV aparecerán los nombres de los archivos.

2 Seleccione un archivo y pulse el botón "Intro" o el botón de Reproducción/Pausa (►/||). La reproducción comenzará desde el archivo seleccionado.

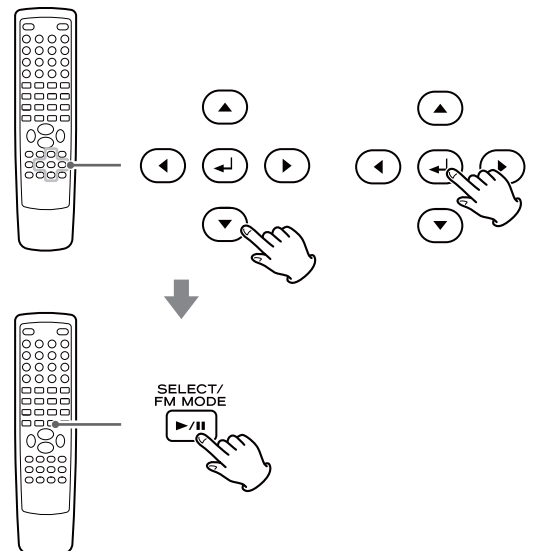

- Pulse el botón MENU para alternar entre la lista de carpetas y la de archivos. Cuando seleccione la lista de archivos, puede seleccionar un archivo sin seleccionar la carpeta.
- Si quiere volver a la carpeta padre, muestre en pantalla la lista de carpetas pulsando el botón MENU, seleccione "....." usando los botones de Cursor y pulse el botón "Intro".
- Dependiendo del disco, podrían aparecer en pantalla carpetas invisibles como "PAPELERA" ("TRASH"). Por favor, ignore las carpetas que no contengan archivos reproducibles.
- Durante la reproducción, en la pantalla del panel frontal de la unidad se muestra el tiempo transcurrido del archivo en reproducción.

Menú en la pantalla de TV (2)

Archivos JPEG

- 1 Elija una imagen de la lista del directorio pulsando los botones ▲/▼.

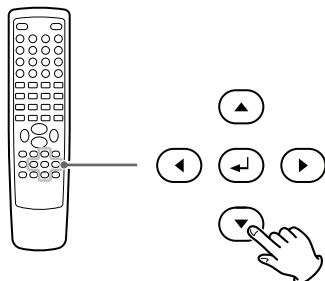

Tras una breve espera, una vista en miniatura de la imagen aparecerá a la derecha.

- 2 Pulse los botones de Cursor para seleccionar una imagen para verla en grande.

- Algunas fotos pueden aparecer distorsionadas debido a la configuración o las características del disco. Las fotos más grandes pueden tardar un poco en aparecer debido a su mayor tamaño de datos.

Ver la imagen a pantalla completa

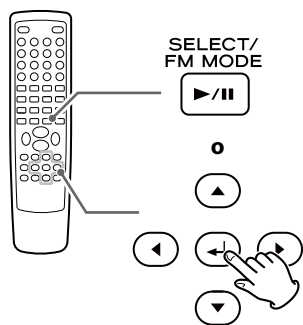

Pulse el botón "Intro" o Reproducción/Pausa (▶/||).

- Cuando vea las imágenes a pantalla completa, pulse los botones de Salto (◀◀/▶▶) para ver la foto anterior o la siguiente. También puede usar los botones ◀/▶ para girar la imagen.
- Cuando vea las imágenes a pantalla completa, pulse el botón de Parada (■) para mostrar en pantalla diversas vistas en miniatura a la vez. Puede utilizar los botones de Cursor para seleccionar una foto en particular y después pulse el botón "Intro" para ver esa imagen a pantalla completa. También puede seleccionar "Slide Show" para ver todas las fotos en serie o "Menu" para realizar los ajustes de configuración. También puede seleccionar ◀PREV o NEXT▶ para desplazarse respectivamente a la anterior o siguiente pantalla de imágenes de vistas en miniatura.
- Pulse el botón MENU para salir de la visualización de vistas en miniatura o de pantalla completa.

Poner la reproducción en pausa (congelar una imagen)

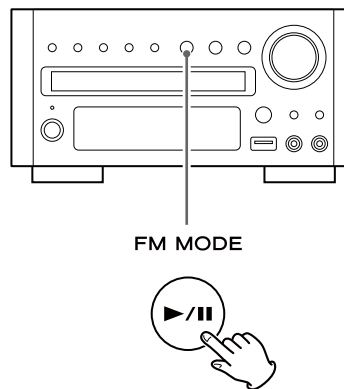

Pulse el botón de Reproducción/Pausa (▶/||) para poner la reproducción de audio en pausa. Cualquier imagen de DVD o Vídeo CD se congelará.

Pulse el botón de Reproducción/Pausa (▶/||) otra vez para reanudar la reproducción.

⚠ PRECAUCIÓN

No deje el reproductor en el modo de pausa durante mucho tiempo. Podría causar daños a la televisión o al propio reproductor.

DVD

Detener la reproducción (modo de reanudación)

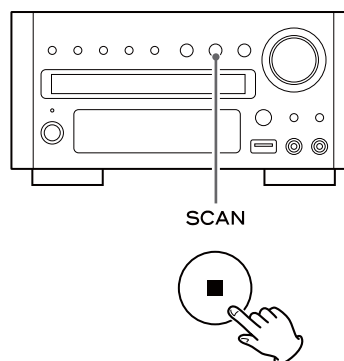

Cuando se pulsa el botón de Parada (■), la reproducción se detiene y en pantalla se muestra "Press Play Key To Continue". Pulsando Reproducción/Pausa (▶/||) la reproducción continúa.

Pulsando cualquiera de los siguientes botones se cancela el modo de reanudación:

Parada (■) en el modo de parada,
Abrir/Cerrar (▲), SOURCE, STANDBY/ON

Saltar la reproducción

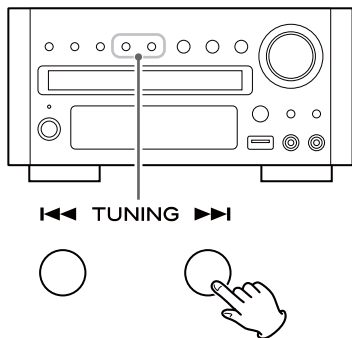

Pulse los botones de Salto (◀◀/▶▶) repetidamente hasta encontrar el capítulo o la pista deseados. El capítulo o pista seleccionados se reproducirán desde el principio.

- Cuando se reproducen Video CDs con control de reproducción PBC, el botón ◀◀ permanece desactivado (página 123).

Búsqueda de una parte de un capítulo o de una pista

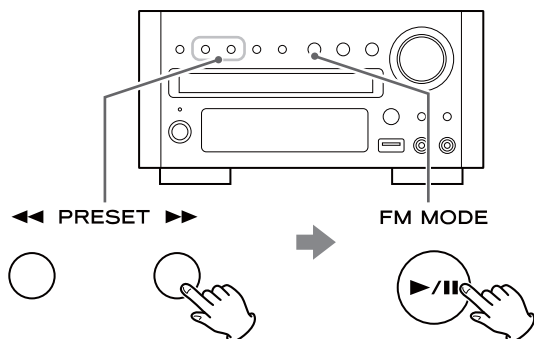

Para buscar rápidamente en el disco, ya sea hacia delante o hacia atrás, pulse los botones de Búsqueda (◀◀ o ▶▶) durante la reproducción.

Pulse el botón Reproducción/Pausa (▶/||) cuando haya encontrado la parte que desee escuchar.

Cada vez que se pulsa el botón de Búsqueda (◀◀ o ▶▶), la velocidad de búsqueda cambia como sigue:

→ x2 → x4 → x8 → x16 → x32 → velocidad normal

- CD/Video CD/MP3: cuando usted usa el avance rápido para ir al final de una pista (o el retroceso rápido para ir al principio de una pista), la función de exploración (scan) será cancelada y continuará la reproducción a velocidad normal.
- El sonido se silencia durante la búsqueda rápida en DVD y Video CD.
- Esta función puede no funcionar con algunos discos.

Selección de un capítulo o una pista

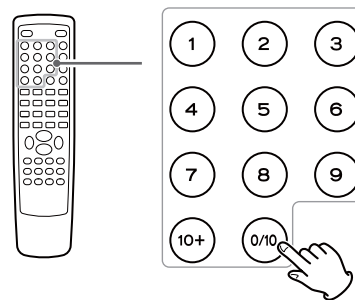

DVD, Vídeo CD y CD

Utilice los botones numéricos para seleccionar pistas o capítulos para su reproducción.

Por ejemplo, para seleccionar la pista nº 35, pulse "10", "10", "10" y "5".

- Los botones numéricos no funcionan durante la reproducción controlada PBC de los Video CDs (página 123).

MP3, WMA, JPEG y DIVX

Para seleccionar un archivo, introduzca cifras de 3 dígitos. Por ejemplo, para seleccionar el nº 5, pulse "0", "0" y "5" (opcionalmente puede pulsar sólo el "5" y después esperar unos segundos.)

Selección de audio

Muchos discos DVDs incluyen audio en diferentes idiomas, así como versiones estéreo y envolvente (surround) multi-canal de la banda sonora.

Los CDs y Video CDs permiten seleccionar los canales izquierdo, derecho o estéreo.

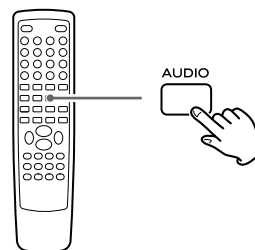

Pulsando el botón AUDIO cambiará entre las diferentes pistas de audio disponibles y el resultado aparecerá en la pantalla de la televisión.

- A veces la reproducción de imagen parecerá congelarse cuando se cambia el audio.
- Quizás sea necesario cambiar el audio en algunos discos usando el menú del disco que aparece en la pantalla de la televisión.
- Algunos discos pueden no tener opción a cambiar el audio como se describe aquí, al igual que hay algunos discos que sólo tienen una configuración de audio. Si intenta seleccionar un audio diferente con estos discos, en la pantalla aparecerá el icono de prohibición "⊘".

Selección de subtítulos

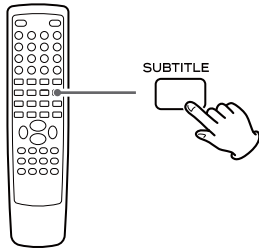

Si pulsa repetidamente el botón SUBTITLE, recorrerá las opciones de idiomas disponibles en un disco.

- Los subtítulos no siempre aparecerán inmediatamente después de haber seleccionado el idioma. Pueden pasar algunos segundos hasta que aparezcan los subtítulos.
- Algunos subtítulos de algunos discos no se pueden quitar ni cambiar usando este botón. Algunos discos pueden tener solamente un idioma de subtítulos y la elección, obviamente, se restringe a esa opción de subtítulos o a que no haya subtítulos.
- Puede que en algunos discos sea necesario cambiar los subtítulos usando el menú en pantalla del disco.
- En algunos discos puede que los subtítulos no se cambien como se describe aquí. Si intenta seleccionar unos subtítulos diferentes en esos discos, en pantalla aparecerá el icono de prohibición "⊘".

Cambiar el ángulo de la cámara

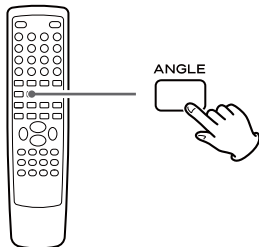

Cuando se reproduce una escena grabada con múltiples cámaras, el icono de ángulo aparece en la pantalla de la televisión. Cada vez que pulse el botón ANGLE mientras el icono de ángulo esté en pantalla, cambiará el ángulo de la cámara.

- Si intenta seleccionar un ángulo diferente con un disco que no tiene ningún otro ángulo grabado, en la pantalla aparecerá el icono de prohibición "⊘".
- El botón ANGLE no funciona durante el modo de pausa.

Zoom de la imagen

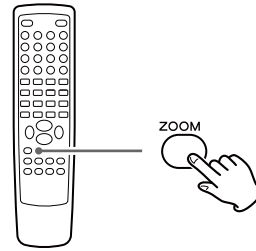

Para acercar la imagen, pulse el botón ZOOM durante la reproducción.

Cada vez que se pulsa el botón ZOOM, el nivel de aumento cambia como sigue:

DVD, DivX, Video CD:

→ 2x → 3x → 4x → 1/2 → 1/3 → 1/4 → desactivado

JPEG:

→ 100% → 125% → 150% → 200% → 75% → 50% → desactivado

- Usted puede cambiar el punto al que se aplica el aumento pulsando los botones de Cursor durante la reproducción con "zoom".
- El efecto "zoom" no funciona con subtítulos ni con pantallas de menú.

Movimiento a cámara lenta

Sólo para discos con vídeo (DVDs y Video CDs)

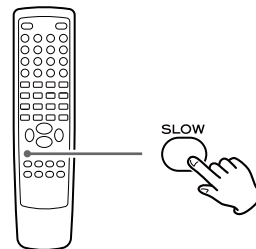

Para reproducir un disco a cámara lenta, pulse el botón SLOW. Cada vez que pulse el botón SLOW, la velocidad cambiará como sigue:

DVD:

→ 1/2 → 1/4 → 1/8 → 1/16 → 1/2 → 1/4 → 1/8 → 1/16
velocidad normal

Video CD/DivX:

→ 1/2 → 1/4 → 1/8 → 1/16
velocidad normal

Para reanudar la reproducción normal, pulse el botón de Reproducción/Pausa (▶/||).

- El sonido se silencia durante la reproducción a cámara lenta.

Reproducción repetida y aleatoria

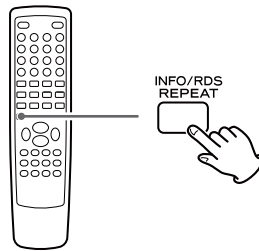

Cada vez que se pulsa el botón REPEAT, el modo cambia:

- Esta función no está disponible para algunos discos. En tales casos en la pantalla de la televisión aparecerá la marca de "prohibición".
- Si se pulsa uno de los siguientes botones, se cancelará el modo de repetición:

STANDBY/ON, Abrir/Cerrar (▲), SOURCE

DVD

→ Repeat Chapter → Repeat Title → Repeat All
Desactivado

Repeat Chapter (repetir capítulo)

El capítulo seleccionado en ese momento se reproducirá repetidamente. Si se selecciona otro capítulo durante la reproducción, se repetirá el capítulo de nueva selección.

Repeat Title (repetir título)

El título seleccionado en ese momento se reproducirá repetidamente.

Repeat All (repetir todo)

Todo el contenido del disco se reproducirá repetidamente.

Video CD

→ Repeat Track → Repeat All
Desactivado

Repeat Track (repetir pista)

La pista seleccionada en ese momento se reproducirá repetidamente. Si se selecciona otra pista durante la reproducción repetida, se repetirá la pista de nueva selección.

Repeat All (repetir todo)

Todo el contenido del disco se reproducirá repetidamente.

- La función de repetición no funciona durante la reproducción controlada PBC de Video CDs (página 123).

CD/MP3/WMA/JPEG/DivX

→ Rep One → Rep All → Shuffle
Desactivado

Rep One (repetir uno)

El capítulo/pista/archivo seleccionado en ese momento se reproducirá repetidamente. Si se selecciona otro capítulo/pista/archivo durante la reproducción repetida, se repetirá el capítulo/pista/archivo de nueva selección.

Rep All (repetir todo)

CD

Todo el contenido del disco se reproducirá repetidamente.

MP3/WMA/JPEG/DivX

Todos los archivos de la carpeta seleccionada en ese momento se reproducirán repetidamente.

Shuffle (aleatoriamente)

CD

El contenido completo del disco se reproducirá al azar.

MP3/WMA/JPEG/DivX

Todos los archivos de la carpeta seleccionada en ese momento se reproducirán al azar.

Reproducción repetida A-B

Se puede repetir la reproducción de una parte o fragmento designada a tal efecto.

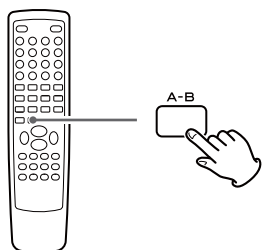

1 Comience la reproducción y designe el punto en el que debería empezar la repetición (punto A) pulsando el botón A-B.

"A" aparece en la pantalla.

2 Cuando se alcance el punto en el que debería terminar la reproducción repetida (punto B), vuelva a pulsar el botón A-B.

"AB" aparece en la pantalla.

La sección del disco designada se reproducirá repetidamente.

- Se puede usar el botón de búsqueda (▶▶) para un avance rápido hasta el punto B después de designar el punto A.
- Debe haber más de 1 segundo entre el punto A y el punto B.
- Para cancelar la Repetición A-B, pulse otra vez el botón A-B.

Cambiar el modo de pantalla de la unidad

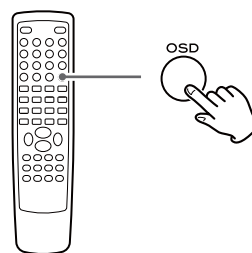

Cada vez que se pulsa el botón OSD (pantalla sobreimpresionada) durante la reproducción, en la pantalla aparece la siguiente información:

DVD

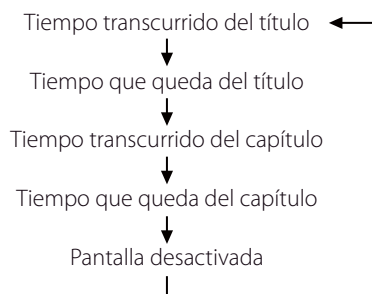

CD/Video CD

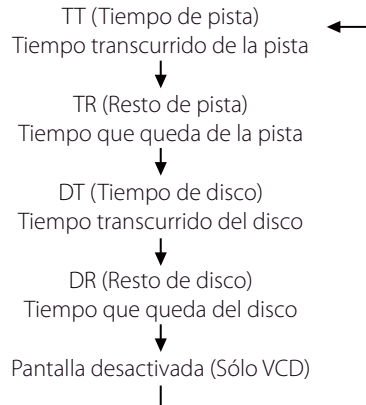

DivX

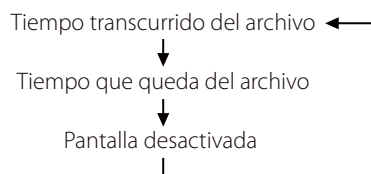

Búsqueda por tiempo (VCD/CD)

Se puede empezar la reproducción desde la hora/minuto especificados.

1 Durante la reproducción, pulse el botón TIME.

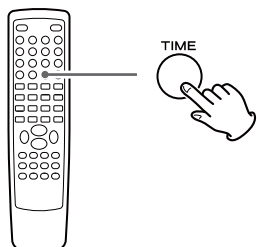

Para buscar en el disco entero

Pulse el botón TIME una vez.

"DT: --: --" se resalta en la pantalla.

Para buscar en la pista seleccionada en ese momento

Pulse el botón TIME dos veces.

"TT: --: --" se resalta en la pantalla.

Para buscar en una pista del disco

Pulse el botón TIME 3 veces.

"T: -- / --" se resalta en la pantalla.

Después, introduzca el número de pista utilizando los botones numéricos.

(Por ejemplo, cuando quiera seleccionar la pista 2, pulse "2").

2 En los siguientes 7 segundos, introduzca la hora y minuto deseados utilizando los botones numéricos.

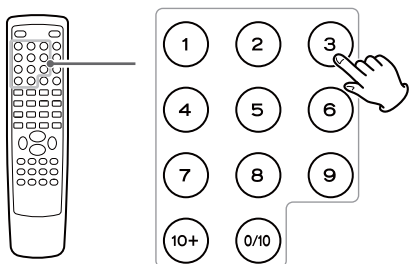

Por ejemplo, si la duración de la pista seleccionada en ese momento es de 3 minutos, introduzca un número inferior a 3 minutos.

La reproducción empieza desde la parte seleccionada.

Búsqueda por tiempo (MP3/WMA)

Se puede empezar la reproducción desde la hora/minuto especificados.

1 Durante la reproducción, pulse el botón TIME dos veces.

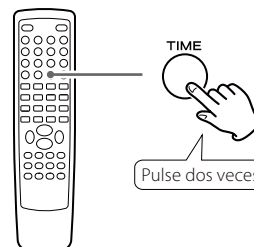

"--: --" se resalta en la pantalla.

2 En los siguientes 7 segundos, introduzca la hora y minuto deseados utilizando los botones numéricos

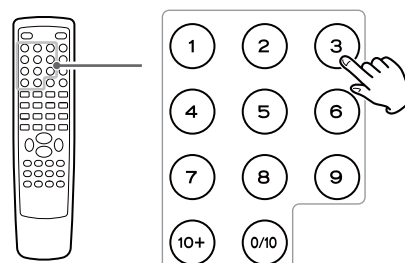

Por ejemplo, si la duración del archivo seleccionado en ese momento es de 3 minutos, introduzca un número inferior a 3 minutos

La reproducción empieza desde la parte seleccionada.

Búsqueda por capítulo/Búsqueda por tiempo (DVD)

Búsqueda por capítulo

Se puede empezar a reproducir desde el inicio del capítulo especificado.

- 1 Durante la reproducción, pulse el botón TIME.

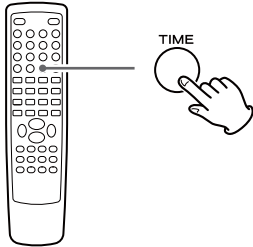

- 2 En los siguientes 7 segundos, introduzca el número de capítulo deseado (2 dígitos) usando los botones numéricos.

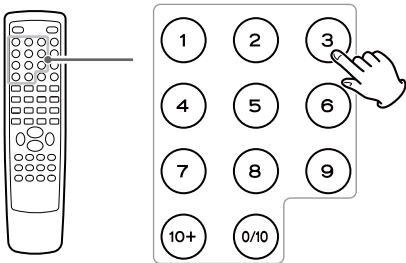

La reproducción comienza desde el principio del capítulo seleccionado.

Búsqueda por tiempo

Se puede empezar la reproducción desde la hora/minuto especificados.

- 1 Durante la reproducción, pulse dos veces el botón TIME.

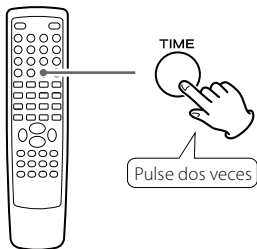

Si quiere buscar dentro del título seleccionado, pulse el botón TIME dos veces.

Si quiere buscar dentro del capítulo seleccionado, pulse el botón TIME 3 veces.

- 2 En los siguientes 7 segundos, introduzca la hora, minuto y segundo deseados usando los botones numéricos.

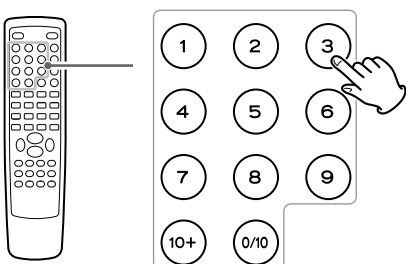

La reproducción empieza desde la parte seleccionada.

Búsqueda por capítulo/Búsqueda por tiempo (DivX)

Búsqueda por capítulo

Se puede empezar a reproducir desde el inicio del capítulo especificado.

- 1 Durante la reproducción, pulse el botón TIME.

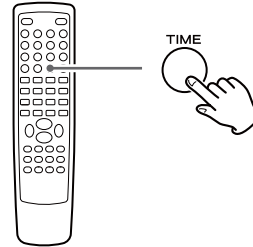

"SELECT ---" ("SELECCIONE ---") aparece en la pantalla.

- 2 En los siguientes 7 segundos, introduzca el número de archivo deseado (3 dígitos) usando los botones numéricos.

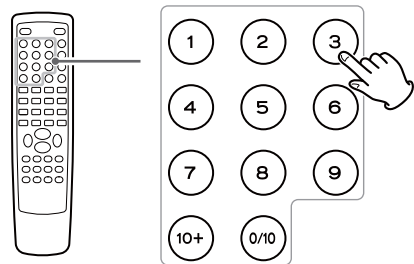

La reproducción comienza desde el principio del archivo seleccionado.

Búsqueda por tiempo

Se puede empezar la reproducción desde la hora/minuto especificados.

- 1 Durante la reproducción, pulse dos veces el botón TIME.

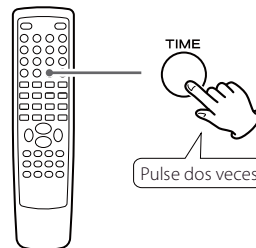

"GO TO :-:-" ("IR A :-:-") aparece en la pantalla.

- 2 En los siguientes 7 segundos, introduzca la hora, minuto y segundo deseados usando los botones numéricos.

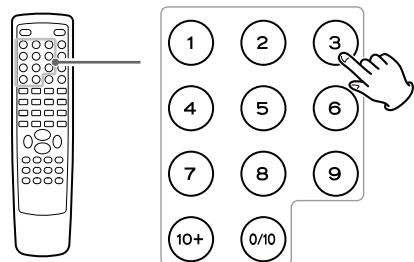

La reproducción empieza desde la parte seleccionada.

Reproducción programada (DVD, VCD, CD)

Se pueden programar hasta un total de 20 capítulos/pistas en el orden deseado.

1 Si está seleccionada otra fuente, pulse el botón DISC para seleccionar "DISC Source" (fuente de disco).

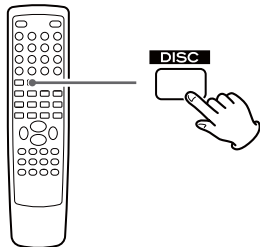

- También puede seleccionar "DISC Source" pulsando el botón SOURCE en la unidad principal.

2 Pulse el botón PROGRAM.

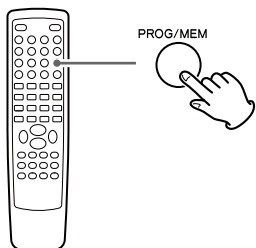

La lista de programación aparece en la pantalla de la televisión.

- Para cancelar el modo de programación, vuelva a pulsar el botón PROGRAM de nuevo o seleccione "EXIT" usando los botones de cursor y pulse el botón "Intro".

3 Introduzca el "número de capítulo y título" o "número de pista" usando los botones numéricos.

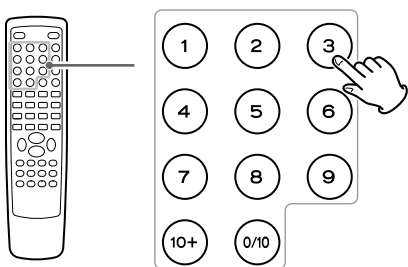

Por ejemplo, para introducir el número 5, pulse "5".

Repita este paso para programar más capítulos/pistas.

- Si comete un error, desplace el cursor sobre el número de pista y escriba encima usando los botones numéricos.
- Para programar más de 11 capítulos/pistas, pulse el botón ►► para avanzar a la siguiente página de programación (o seleccione "►|" usando los botones de Cursor y pulse el botón "Intro"). Pulse el botón ◀◀ para regresar a la página anterior.

4 Cuando haya completado la selección de números de capítulos/pistas, seleccione "START" usando los botones de Cursor y pulse el botón "Intro" para comenzar la reproducción programada.

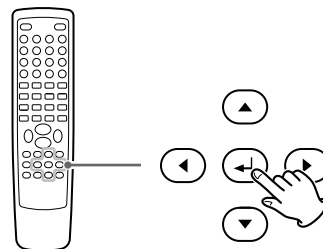

- Durante la reproducción programada no funcionan los botones numéricos.
- Cuando termina la reproducción se borra la programación.
- Si pulsa uno de los siguientes botones, el contenido de la programación también se borrará:

Abrir/Cerrar (▲), STANDBY/ON, Parada (■)
SOURCE (AUX, iPod/USB, TUNER)

Reproducción programada (MP3, WMA, DIVX)

- 1** Si hay otra fuente seleccionada, pulse el botón SOURCE para seleccionar "DISC Source" (fuente de disco) o "USB Source" (fuente USB).

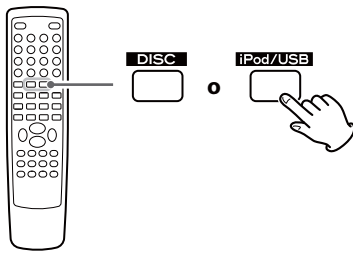

- También puede seleccionar "DISC Source" o "USB Source" usando el botón SOURCE en la unidad principal.

- 2** Seleccione un archivo usando los botones de Cursor y pulse el botón PROGRAM.

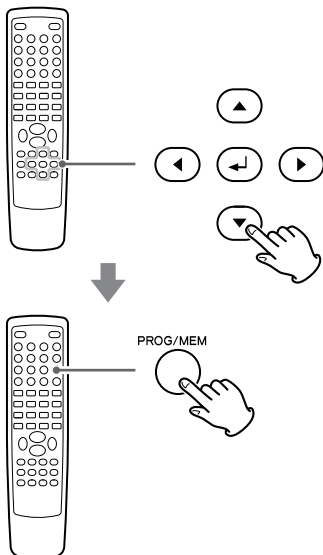

El archivo se añade a la lista de programación.

- 3** Pulse el botón MENU una o dos veces para mostrar en pantalla la lista de programación.

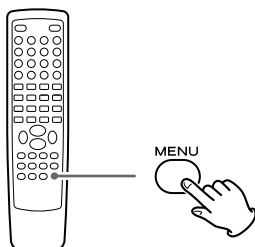

- 4** Resalte el primer archivo en la lista de programación usando los botones de Cursor.

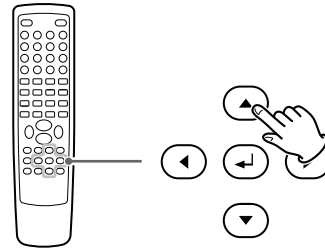

- 5** Pulse el botón "Intro" o el botón de Reproducción/Pausa (▶/||) para comenzar la reproducción programada.

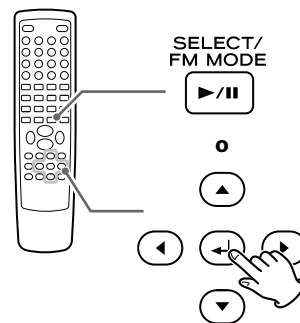

- Si pulsa uno de los siguientes botones, el contenido programado se borrará.

SOURCE (AUX, iPod/USB, TUNER)
Abrir/Cerrar (▲) (en modo de disco "DISC"), STANDBY/ON

Ajustes (Introducción)

Este capítulo describe cómo usar el menú de configuración SETUP. La mayoría de los ajustes de configuración han de hacerse la primera vez que se usa el equipo.

Utilizando el menú de configuración SETUP, usted puede ajustar el tamaño de la imagen, determinar el idioma preferido para el audio, las sobrepresiones en pantalla (OSD), limitar el uso por niños, etc.

Para ver los detalles de cada menú, vea las páginas siguientes.

1 Encienda la unidad y la televisión o monitor conectados.

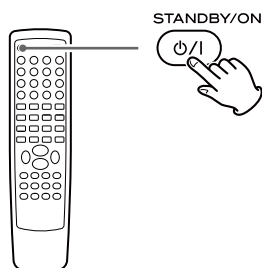

- El menú de configuración SETUP sólo está disponible en el modo de fuente de disco (DISC) o en el modo de fuente USB. Si hay otro modo seleccionado, pulse el botón SOURCE para seleccionar DISC o USB como fuentes.

2 Pulse el botón SETUP.

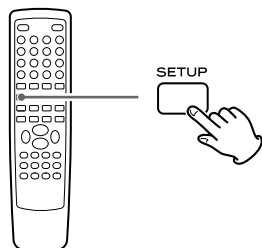

El menú de configuración SETUP aparece en la pantalla de la televisión.

- Para salir del modo SETUP, pulse otra vez el botón SETUP.
- Aunque es posible entrar en el modo SETUP mientras está en marcha la reproducción (o el modo de pausa o modo de reanudación), no todas las funciones del menú estarán disponibles. Para expandir el número de funciones disponibles, pulse el botón de Parada (■) dos veces.

3 Utilice los botones de Cursor para navegar por los menús.

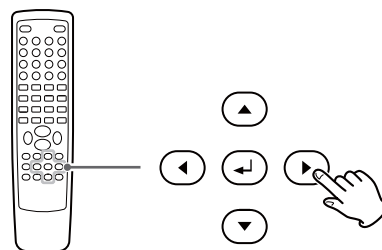

Si no hay cursor visible en la pantalla, use los botones "izquierdo" y "derecho" (◀/▶) para seleccionar una página. Use los botones "arriba" y "abajo" (▲/▼) para resaltar los apartados del menú dentro de la página seleccionada. Pulse el botón "izquierdo" (◀) para regresar al menú superior.

4 Entre al apartado del menú con el botón "derecho" del Cursor (▶).

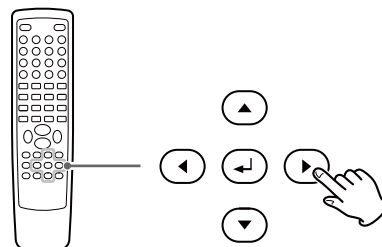

5 Utilice los botones de Cursor "arriba" y "abajo" (▲/▼) para seleccionar las opciones dentro del apartado del menú y pulse el botón "Intro" para confirmar la entrada.

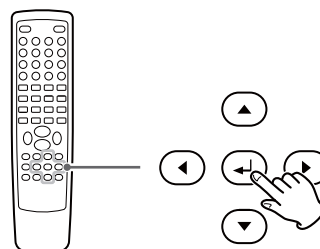

Las funciones de los menús individuales están descritas a partir de la página siguiente. Repita los pasos 3 a 5 según se requiera.

6 Pulse el botón SETUP para salir del modo SETUP.

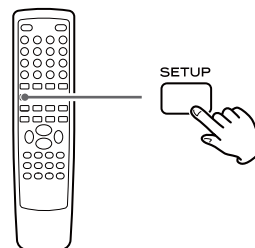

PANTALLA TV/TV DISPLAY

El formato de la televisión o del monitor puede no coincidir con el formato de la película. Para evitar la distorsión en televisiones antiguas, quizás necesite cambiar el formato de aparición de la imagen. Las televisiones utilizan una relación de aspecto 4:3; las televisiones de alta definición utilizan una relación de aspecto 16:9 (como las películas).

Nota:

Quizás necesite leer el manual de su televisión junto con esta sección con objeto de lograr los mejores resultados. Algunos discos no permiten el cambio de la relación de aspecto y por lo tanto tendrá que cambiar la relación de aspecto en la televisión.

Haga este ajuste con la reproducción parada: no se puede hacer mientras se está reproduciendo un disco.

4:3 PS (4:3 PAN SCAN)

Este modo se emplea con las TVs 4:3. Las imágenes 4:3 se ven normalmente. Cuando se ven programas en 16:9, se ve la totalidad de la altura de la imagen y las partes izquierda y derecha son recortadas.



Imagen 4:3



Imagen 16:9

4:3 LB (4:3 LETTER BOX)

Este modo se emplea con las TVs 4:3. Las imágenes 4:3 se ven normalmente. Las imágenes 16:9 se ven con todo su ancho, pero hay unas franjas negras en las partes superior e inferior de la pantalla.



Imagen 4:3



Imagen 16:9

16:9

Se usa con las televisiones de formato ancho (panorámicas) 16:9.



Imagen 4:3



Imagen 16:9

- Algunos discos con formato de pantalla panorámica que no permiten la reproducción en modo Pan Scan se reproducen automáticamente en modo Letter Box.
- Dependiendo del DVD, puede que la selección automática sea "4:3 LB (4:3 LETTER BOX)" en vez de "4:3 PS (4:3 PAN SCAN)" y viceversa.
- Si se selecciona 16:9 (panorámica) y está conectada una TV normal, el contenido 16:9 aparecerá distorsionado durante la reproducción (los objetos parecerán más delgados).

IDIOMA MENÚ/OSD LANGUAGE

Seleccione el idioma deseado para los menús sobrepresionados en la pantalla de la TV del DR-H338i entre los siguientes:

ENGLISH (por defecto)

FRANÇAIS

DEUTSCH

ITALIANO

ESPAÑOL

NEDERLANDS

PROT. PANT./SCREEN SAVER

ACT. (ON) (por defecto)

El salvapantallas se pone en marcha si durante 4 minutos no se ha reproducido nada ni se ha ejecutado ninguna operación.

DES. (OFF)

El salvapantallas no se pone en marcha.

DIVX(R) CODE

Selecciónelo en caso de que necesite el código de registro para reproducir archivos DivX.

Se mostrará el código de registro del reproductor.

CONGIF. AUDIO DIGITAL (SALIDA DIGITAL)/ DIGITAL AUDIO SETUP

DES. (OFF)

Seleccione esta opción cuando no utilice la salida digital. No saldrá ninguna señal por estos terminales.

TODOS (ALL)

Seleccione esta opción cuando la unidad esté conectada a un componente de audio equipado con un decodificador interno de Dolby Digital a través de la salida digital o del terminal de salida HDMI.

PCM sólo (PCM only) (por defecto)

Seleccione esta opción cuando la unidad esté conectada a un componente de audio tal como un amplificador/receptor, una grabadora de CD o una pletina de MD a través de la salida digital o del terminal de salida HDMI.

CONFIG. DOLBY DIGITAL (DUAL MONO)/ DOLBY DIGITAL SETUP

STEREO

El canal izquierdo sale por el altavoz izquierdo y el canal derecho sale por el altavoz derecho.

L-MONO

El canal izquierdo sale por los altavoces frontales izquierdo y derecho.

R-MONO

El canal derecho sale por los altavoces frontales izquierdo y derecho.

PROCESO DE 3D (MODO REVERB)/ 3D PROCESSING

Este ajuste proporciona los siguientes efectos de sonido:

DES. (OFF)

SALA CONC. (CONCERT)

SALA DE ESTAR (LIVING ROOM)

SALA PEQ. (HALL)

BAÑO (BATHROOM)

CUEVA (CAVE)

ESTADIO (ARENA)

IGLESIA (CHURCH)

DRC (Compresión Dinámica del Audio)/ NIGHT MODE

ACT. (ON)

Aplica control del rango dinámico al material con Dolby Digital, reduciendo el volumen de los sonidos altos e incrementando el volumen de los sonidos bajos. Esto es útil para material hablado, escucha nocturna, etc.

DES. (OFF) (por defecto)

Desactiva la compresión dinámica del audio.

- Esta función es efectiva solamente cuando se reproduce un disco DVD grabado con Dolby Digital. Este control no tiene efecto en otros discos.
- El efecto global de este ajuste depende del disco que se esté reproduciendo, así como del amplificador y los altavoces usados para la reproducción.

AUDIO SYNC

Este ajuste puede causar retardos en la señal del sonido en incrementos de 10 milisegundos en un rango de 0 ms a 200 ms (solamente para señales digitales grabadas en un disco o almacenadas en un dispositivo USB; no disponible para señales analógicas procedentes de AUX 1 o 2).

Dependiendo de la televisión, una imagen puede tardar aproximadamente unos 100 ms (0.1 seg.) en aparecer después de recibir en la entrada las señales de vídeo, haciendo que la imagen vaya con retraso con respecto al sonido que se oye en el DR-H338i.

Si esto ocurre o si la sincronización de audio y vídeo no permiten una experiencia de visionado óptima, ajuste el retardo con los botones de Cursor izquierdo (disminuir) y derecho (aumentar) (◀/▶).

SALIDA VÍDEO/VIDEO OUTPUT

Este ajuste es para seleccionar el terminal de salida del vídeo. Solamente se puede seleccionar la salida "Y Cb/Pb Cr/Pr" (salida por componentes).

- Cuando su TV esté conectada al terminal HDMI, no saldrá ninguna señal por los terminales de salida de vídeo por componentes.

MODO TV/TV MODE

Este ajuste permite la selección de vídeo entrelazado (ENTRELAZADO/INTERLACE) o vídeo de escaneo progresivo (PROGRESIVO/PROGRESSIVE) para la señal emitida desde las salidas de vídeo por componentes.

El vídeo de escaneo progresivo proporciona una imagen más clara y mejor. Sin embargo, no lo soportan todas las televisiones o monitores, por lo que debería asegurarse que su TV tiene pleno soporte para ello antes de activar esta opción.

- **Cuando su TV no sea compatible con el escaneo progresivo, nunca seleccione "PROGRESIVO (PROGRESSIVE)".** No se verá imagen alguna en el monitor.
En caso de que seleccione "PROGRESIVO (PROGRESSIVE)" por error, desconecte la conexión del DR-H338i y de la televisión y vuelva a conectarla otra vez. Y cambie el ajuste a "ENTRELAZADO (INTERLACE)" en el menú VIDEO SETUP.

El consumidor debe ser consciente de que no todos los aparatos de televisión de alta definición son totalmente compatibles con este producto y pueden hacer que aparezcan artefactos (defectos) en la imagen. En caso de problemas de imagen de escaneo progresivo 480 (525) o 576 (625) se recomienda que el usuario cambie la conexión a la salida de "definición estándar". Si tiene dudas acerca de la compatibilidad del aparato de TV con este reproductor de DVD modelo 480p (525p) y 576p (625p), por favor póngase en contacto con nuestro centro de atención al cliente.

AJUSTE COLOR (CONFIG. CALIDAD IMAGEN)/ COLOR SETTING

Algunos parámetros de la imagen de vídeo son ajustables.

- 1 Resalte "AJUSTE COLOR (COLOR SETTING)" y pulse el botón derecho.**

- 2 Use los botones izquierdo y derecho (◀/▶) para seleccionar el parámetro.**

NITIDEZ (SHARPNESS)

Ajusta la nitidez de la imagen que se ve en el monitor. Seleccione ALTO (HIGH), MED (MEDIUM) o BAJO (LOW) usando los botones de Cursor y pulse el botón "Intro".

BRILLO (BRIGHTNESS)

Ajusta el brillo de la imagen. Utilice los botones izquierdo y derecho para cambiar el valor y pulse el botón "Intro".

CONTRASTE (CONTRAST)

Ajusta el contraste de la imagen. Utilice los botones izquierdo y derecho para cambiar el valor y pulse el botón "Intro".

GAMMA

Ajusta el valor de gama de la imagen. Seleccione ALTO (HIGH), MED (MEDIUM), BAJO (LOW) o NIN (NONE) usando los botones de Cursor y pulse el botón "Intro".

TONALIDAD (HUE)

Ajusta el balance de verde/rojo de la imagen (solamente para la salida de escaneo progresivo). Utilice los botones izquierdo y derecho para cambiar el valor y pulse el botón "Intro".

SATURACIÓN (SATURATION)

Ajusta el nivel de saturación. Utilice los botones izquierdo y derecho para cambiar el valor y pulse el botón "Intro".

RETARDO DE LUMA (LUMA DELAY)

Ajusta el retardo Luma. Seleccione 0T o 1T usando los botones de Cursor y pulse el botón "Intro".

- 3 Pulse el botón izquierdo (◀) para regresar a la página de CONFIG. VÍDEO (VIDEO SETUP).**

CONFIG. HDMI/HDMI SETUP**AUTO (por defecto)**

Seleccione esta opción para emitir señal de salida cuando su televisión o monitor esté conectado al terminal de salida HDMI.

DES. (OFF)

Seleccione esta opción cuando no utilice el terminal de salida HDMI.

No saldrá ninguna señal por el terminal de salida HDMI.

RESOLUCIÓN/RESOLUTION

Este ajuste solamente está disponible cuando su televisión está conectada al terminal HDMI y el ajuste HDMI está puesto en "AUTO".

Seleccione la resolución adecuada para su televisión o monitor.

480P 60Hz (por defecto)

720P 60Hz

1080i 60Hz

1080P 60Hz

576P 50Hz

720P 50Hz

1080i 50Hz

1080P 50Hz

TIPO TV/TV TYPE**PAL**

Seleccione esta opción cuando la unidad esté conectada a una TV PAL.

AUTO

Seleccione esta opción cuando la unidad esté conectada a una TV MULTI.

NTSC (por defecto)

Seleccione esta opción cuando la unidad esté conectada a una TV NTSC.

**AUDIO,
SUBTÍTULOS/SUBTITLE,
MENÚ DE DISCO/DISC MENU**

Usted puede seleccionar un idioma preferido para el audio, los subtítulos y el menú de disco.

- Cuando seleccione un idioma preferido que no esté grabado en el disco, se seleccionará automáticamente uno de los idiomas grabados.
- Usted puede anular el ajuste de AUDIO del menú SETUP pulsando el botón AUDIO del mando a distancia mientras se está reproduciendo un disco DVD.
- Usted puede anular el ajuste hecho en SUBTÍTULOS (SUBTITLE) del menú SETUP pulsando el botón SUBTITLE del mando a distancia mientras se está reproduciendo un disco DVD.
- Seleccione DES. (OFF) para desactivar los subtítulos. Tenga en cuenta que los subtítulos de algunos discos no se pueden quitar ni siquiera seleccionando DES. (OFF).

PATERNAL/PARENTAL

La reproducción de algunos discos DVDs puede estar limitada según la edad del usuario. El sistema de control "PARENTAL" permite que sean los propios padres quienes determinen el nivel de limitación. El ajuste por defecto es "8".

Notas:

- Cuanto más bajo el nivel, más estricta la limitación.
- Si la clasificación del disco DVD cargado es superior al nivel que usted ha fijado, el sistema le pedirá una contraseña. Introduzca la contraseña y pulse el botón "Intro" para comenzar la reproducción.

1 Seleccione el nivel de control deseado desde el menú y pulse el botón "Intro".

2 Se le pedirá que introduzca su contraseña. Utilice los botones numéricos para introducir 2580 (o su contraseña privada si ya la ha establecido).

- No necesitará introducir contraseña si "MODO DE CONTRASE./PASSWORD MODE" está puesto en DES. (OFF).

PREDETERM./DEFAULT

Todos los apartados del menú SETUP (excepto la contraseña y el control "PARENTAL") serán restablecidos a los valores por defecto.

MODO DE CONTRASE./PASSWORD MODE

Usted puede desbloquear temporalmente los discos para reproducirlos de acuerdo al nivel elegido.

Para cambiar este ajuste, seleccione o bien ON o bien OFF, introduzca su contraseña y pulse el botón "Intro".

ACT. (ON)

Necesitará una contraseña para cambiar el nivel de control "parental".

DES. (OFF)

Podrá cambiar el nivel de control "PARENTAL" sin contraseña.

No podrá desbloquear temporalmente los discos para su reproducción.

CONTRASEÑA/PASSWORD

Usted puede fijar una nueva contraseña para el control "PARENTAL".

La contraseña por defecto es 2580.

1 Seleccione "CAMBIAR (CHANGE)" y pulse el botón "Intro".

2 Introduzca 2580 (o su contraseña privada) usando los botones numéricos.

3 Introduzca la nueva contraseña.

4 Introduzca la misma contraseña otra vez para confirmar.

5 Pulse el botón "Intro".

Tenga en cuenta que necesitará su contraseña para cambiar en nivel de control en el futuro así como para desbloquear temporalmente los discos para su reproducción.

Si olvida su contraseña, utilice 2580.

Escuchar la radio (FM/AM)

- 1** Seleccione "FM Radio" o "AM Radio" usando el botón SOURCE.

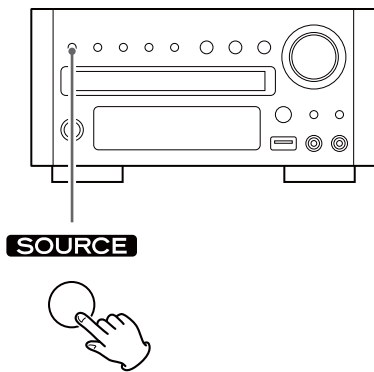

- También puede seleccionar "FM radio" o "AM radio" pulsando el botón TUNER del mando a distancia una o dos veces.

- 2** Mantenga pulsado el botón de sintonización TUNING (◀◀ o ▶▶) durante más de 1 segundo para seleccionar la emisora que quiera escuchar (selección automática).

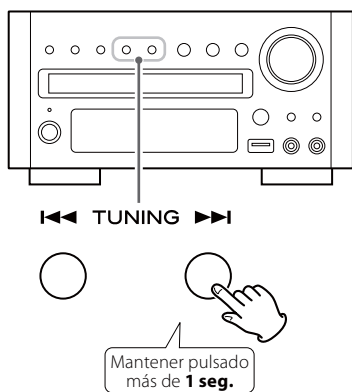

La unidad empieza a buscar una emisora.

Cuando se sintoniza una emisora, el proceso de sintonización se detiene automáticamente.

Repita este paso hasta que encuentre la emisora que desee escuchar.

- Si desea parar el proceso de sintonización, pulse el botón TUNING.

Seleccionar emisoras que no se pueden seleccionar automáticamente (selección manual)

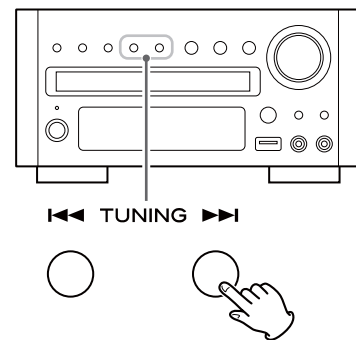

Cuando se pulsa el botón TUNING un momento, la frecuencia cambia en pasos fijos.

Pulse el botón TUNING repetidas veces hasta que encuentre la emisora que desee escuchar.

FM MODE (Modo de FM)

Pulsando este botón se alterna entre el modo Auto (estéreo) y el modo Mono.

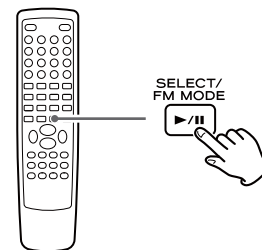

Auto Mode (modo Auto)

Las emisiones de FM estéreo se reciben en estéreo.

Mono Mode (modo Mono)

Para compensar una recepción de FM estéreo débil, seleccione este modo. La recepción se convertirá de este modo en monoaural reduciendo los ruidos molestos.

Si la recepción es pobre

Para conseguir la mejor recepción, gire la antena de FM o la antena de AM hasta que oiga las emisoras con claridad.

Sintonización de presintonías (FM/AM)

Se pueden almacenar hasta un total de 20 emisoras de FM y 20 de AM.

Presintonización automática en memoria

- 1 Seleccione "FM Radio" o "AM Radio" usando el botón SOURCE.

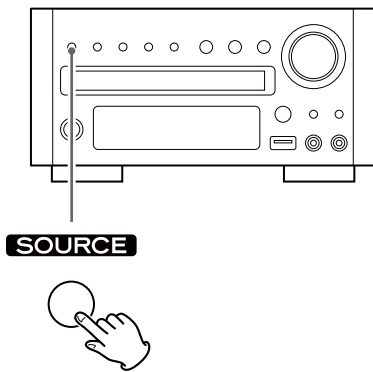

- También puede seleccionar "FM radio" o "AM radio" pulsando el botón TUNER del mando a distancia una o dos veces.

- 2 Pulse el botón SCAN.

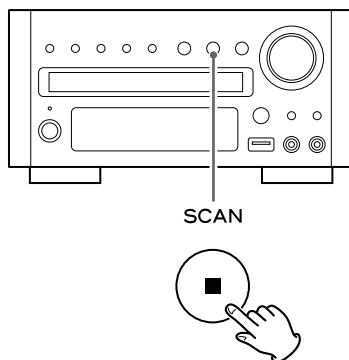

Se almacenarán automáticamente hasta un total de 20 emisoras, las que tengan mejor recepción en la zona.

Presintonización manual en memoria

- 1 Sintonice una emisora que desee escuchar (ver página anterior).

- 2 Pulse el botón MEMORY.

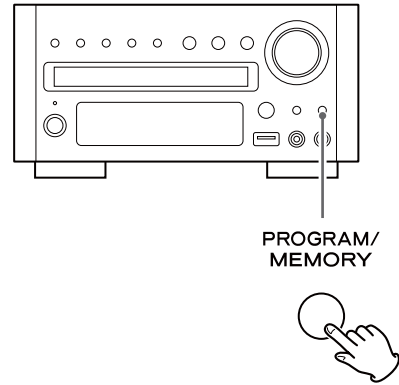

- 3 Seleccione un canal de presintonía para almacenar la emisora usando los botones PRESET y después vuelva a pulsar el botón MEMORY otra vez.

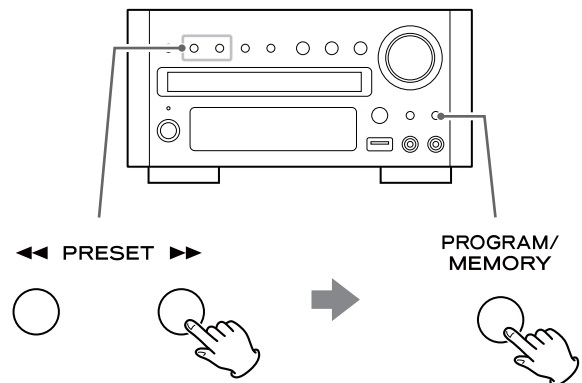

La emisora queda almacenada.

Cómo seleccionar emisoras presintonizadas

En el modo de FM o AM, seleccione un canal de presintonía usando los botones PRESET.

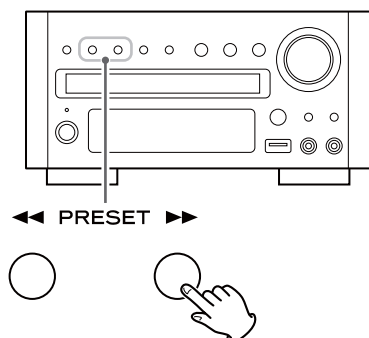

El Sistema de Datos por Radio (RDS) es un servicio de radiodifusión que permite a las emisoras enviar información adicional junto con la señal normal de la programación de radio.

1 Sintonice una emisora de radio de FM con RDS (página 139).

2 Pulse el botón RDS.

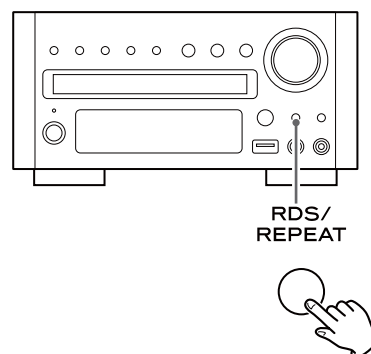

Cada vez que se pulsa el botón RDS, el modo de RDS cambia como sigue:

PS (nombre del servicio de programa)

Muestra automáticamente el nombre de la emisora de FM cuando se reciben datos PS.

PROG TYPE (tipo de programa)

Muestra el tipo de programa. Si no hay datos PTY en la pantalla aparecerá "NO PTY".

RDS CLOCK (reloj RDS)

Muestra la información horaria proporcionada desde la emisora.

Si no hay datos horarios, en la pantalla aparecerá "NO CT".

Escuchar una fuente externa

- 1** Conecte una pletina de cassette, etc., a la entrada auxiliar **AUX 1 IN** del DR-H338i usando cables RCA de los disponibles en el mercado. O conecte la salida de auriculares (**PHONES**) o la salida de audio de un reproductor de audio portátil a la entrada auxiliar **AUX 2 IN** del DR-H338i.

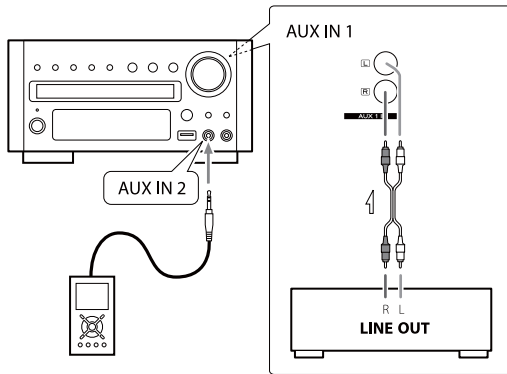

- Cuando conecte el reproductor de audio portátil a la entrada **AUX 2 IN** del DR-H338i, utilice el cable con mini-conector estéreo suministrado.

- 2** Pulse el botón **SOURCE** para seleccionar **"AUX1 Source"** (fuente Auxiliar 1) o **"AUX2 Source"** (fuente Auxiliar 2).

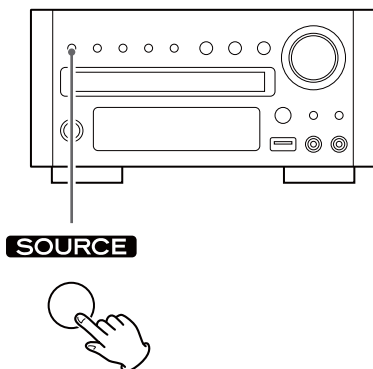

- También puede seleccionar como **"AUX1 Source"** o **"AUX2 Source"** pulsando el botón **AUX** del mando a distancia una o dos veces.

- 3** Reproduzca la fuente y ajuste el volumen usando el control giratorio **VOLUME** del DR-H338i y el control de volumen del reproductor de audio.

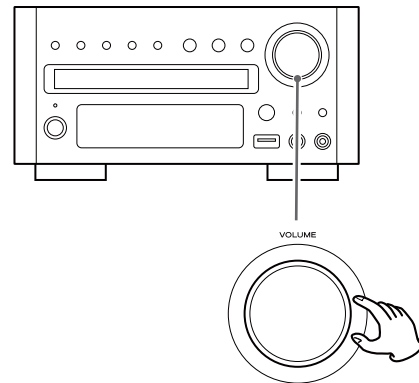

Cuando vaya a utilizar la salida de auriculares (**PHONES**) de su mini-reproductor, usted deberá ajustar el volumen del propio mini-reproductor o puede que no escuche sonido procedente del DR-H338i.

- Si sube mucho el volumen del mini-reproductor puede hacer que el sonido procedente del DR-H338i suene distorsionado. Si se da el caso, reduzca el volumen del mini-reproductor hasta que la distorsión desaparezca y después ajuste el nivel de volumen del DR-H338i hasta un nivel de escucha confortable.

Temporizador de apagado

La corriente se puede apagar después de transcurrida una cantidad de tiempo especificada.

Pulse el botón SLEEP repetidamente hasta que aparezca la hora deseada en la pantalla de la unidad.

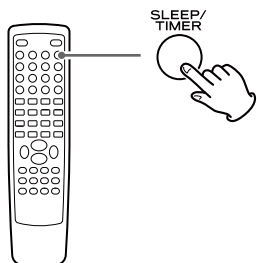

SLEEP-10, 20, 30, 60 o 90

La corriente se desconectará 90 (60, 30, 20, o 10) minutos más tarde.

SLEEP OFF

El temporizador de apagado está desconectado.

- Si desea comprobar el tiempo que falta, pulse el botón SLEEP una vez. El tiempo que falta aparecerá en pantalla durante 3 segundos y después se volverá a la pantalla normal.

Temporizador despertador (1)

La unidad puede ser programada para encenderse a una hora especificada.

- Ajuste el reloj antes de ajustar el temporizador (página 115).

1 Si la unidad está encendida, pulse el botón **STANDBY/ON** para apagarla poniéndola en reposo (standby).

2 Pulse el botón **CLOCK**.

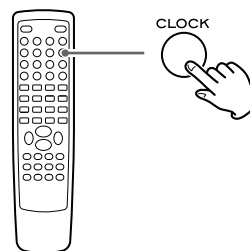

3 Pulse el botón **TIMER**.

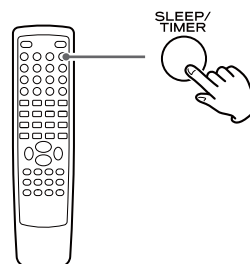

"Timer Set" (ajustar temporizador) aparece en la pantalla y el valor de las "horas" empieza a parpadear.

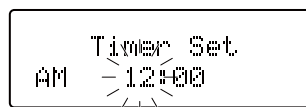

- Si no se pulsa ningún botón durante 30 segundos, el modo de ajuste del temporizador se cancelará.

4 Pulse los botones de volumen **VOL** para fijar la hora de comienzo (valor "horas") y después pulse el botón **TIMER**.

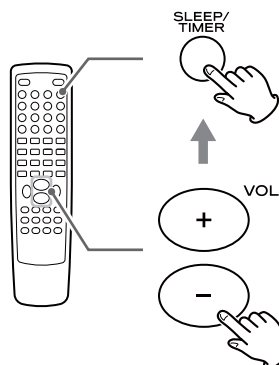

El valor "minutos" empezará a parpadear.

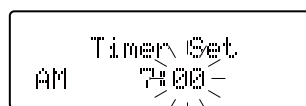

Temporizador despertador (2)

- 5** Pulse los botones de volumen VOL para seguir fijando la hora de comienzo (valor "minutos") y después pulse el botón TIMER.

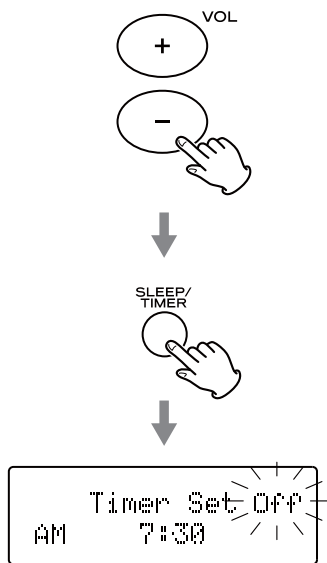

"Off" (desactivado) empieza a parpadear.

- 6** Pulse los botones de volumen VOL para activar (ON) o desactivar (OFF) la función del temporizador y después pulse el botón TIMER.

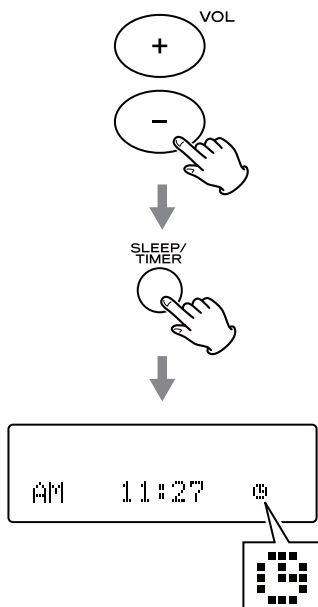

Seleccione "On" para activar la función del temporizador. El indicador de temporizador (🕒) aparecerá en la pantalla de la unidad.

Cuando no utilice el temporizador, seleccione "Off" (el indicador de temporizador desaparecerá de la pantalla).

- 7** Encienda la unidad y prepare la fuente.

Para reproducir un disco seleccione "DISC Source" (fuente disco) usando el botón SOURCE y ponga un disco.

Para reproducir un dispositivo de memoria USB seleccione "USB Source" (fuente USB) usando el botón SOURCE y conecte un dispositivo de memoria USB.

Para escuchar la radio en FM, seleccione "FM Radio" usando el botón SOURCE y sintonice una emisora.

Para escuchar la radio en AM, seleccione "AM Radio" usando el botón SOURCE y sintonice una emisora.

- 8** Pulse el botón STANDBY/ON para apagar la unidad poniéndola en reposo (standby).

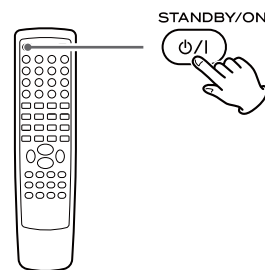

El reloj y el indicador de temporizador (🕒) aparecerán en la pantalla de la unidad.

- La unidad se encenderá a la hora especificada todos los días.
- La unidad se encenderá con la fuente seleccionada por última vez.

No olvide apagar la unidad poniéndola en reposo o el temporizador no funcionará.

Cuando el temporizador alcance la hora de encendido, la unidad se pondrá automáticamente en "SLEEP-60" y la corriente se apagará entrando en reposo 60 minutos después.

Si usted desea escuchar ininterrumpidamente, pulse el botón SLEEP repetidamente para seleccionar "SLEEP OFF" después de alcanzar la hora de encendido.

Solución de posibles fallos (1)

Si tiene problemas con su equipo, lea esta información y compruebe si puede resolver el problema por usted mismo antes de llamar a su distribuidor o a un servicio técnico TEAC.

General

No hay corriente.

- ➔ Compruebe la conexión a la toma de corriente. Compruebe y asegúrese de que la fuente de corriente (toma de electricidad) no es un enchufe con interruptor, y si es el caso, que está encendido. Asegúrese de que hay corriente en la toma enchufando otro aparato, por ejemplo una lámpara o un ventilador.
- ➔ Pulse el botón STANDBY/ON para encender la unidad.

El mando a distancia no funciona.

- ➔ Pulse el botón STANDBY/ON para encender la unidad.
- ➔ Si las pilas están gastadas, cámbielas.
- ➔ Utilice el mando a distancia dentro del rango de efectividad (5 metros/16 pies) y apunte con él al panel frontal.
- ➔ Elimine los obstáculos entre el mando a distancia y la unidad principal.
- ➔ Si hay una luz intensa cerca de la unidad, apáguela.

Se oye un fuerte ruido o zumbido.

- ➔ Coloque la unidad tan lejos como pueda de una televisión.
- ➔ Asegúrese de que los cables de las conexiones y los de los altavoces están lo más alejados posibles de la toma de corriente.

DISCO/USB

No se reproducen.

- ➔ Vuelva a cargar el disco con la cara de la etiqueta HACIA ARRIBA.
- ➔ Utilice un disco reproducible (página 102).
- ➔ Si el disco está sucio, limpie la superficie del disco.
- ➔ Se ha cargado un disco vacío. Cargue un disco pregrabado.
- ➔ Compruebe el código de región del DVD (página 102).
- ➔ Si la unidad tiene condensación, deje la unidad encendida durante una o dos horas (página 101).

El icono de PROHIBICIÓN "⊘" aparece en la pantalla de la TV.

- ➔ El disco o la unidad no permiten la operación.
- ➔ Tenga en cuenta que durante la reproducción de parte de un título (advertencias, logo del fabricante, etc.), el disco prohíbe la mayoría de las operaciones.
- ➔ Si hay otra operación en curso, espere un poco y vuelva a intentarlo.

No se puede acceder a algunos apartados del menú de configuración.

- ➔ Aunque se puede entrar a la pantalla del menú SETUP mientras es está reproduciendo (o en modo de reanudación), no todas las funciones del menú estarán disponibles. Expandir el número de funciones disponibles pulsando el botón de Parada (■) dos veces.

Se detiene la exploración (función del botón SCAN).

- ➔ La exploración no funciona dentro de los menús.

El sonido salta.

- ➔ Sitúe la unidad en un sitio estable para evitar golpes y vibraciones.
- ➔ Si el disco está sucio, limpie la superficie del disco.
- ➔ No use discos rayados, deteriorados o deformados.

No hay sonido o sólo se escucha a muy bajo volumen.

- ➔ Ajuste el volumen.
- ➔ Compruebe la conexión a los altavoces.
- ➔ Compruebe el ajuste de CONFIG. AUDIO DIGITAL (DIGITAL AUDIO SETUP) (página 135).
- ➔ El sonido se silencia durante el modo de pausa, la cámara lenta y el avance/retroceso rápido. Pulse el botón de Reproducción/Pausa (▶/⏸) para reanudar la reproducción normal.

No hay salida de audio digital.

- ➔ Compruebe que el ajuste de CONFIG. AUDIO DIGITAL (DIGITAL AUDIO SETUP) está puesto en "TODOS (ALL)" o "PCM sólo (PCM only)" (página 135).

No es posible la grabación de audio digital en otro dispositivo.

- ➔ Compruebe que el ajuste de CONFIG. AUDIO DIGITAL (DIGITAL AUDIO SETUP) está puesto en "PCM sólo (PCM only)" (página 135).
- ➔ El material con protección de copia no puede copiarse digitalmente.

No hay imagen/imagen distorsionada.

- ➔ Compruebe la conexión a la televisión (monitor).
- ➔ Consulte las instrucciones de la televisión (monitor) para asegurarse de que ha seleccionado la entrada correcta, etc.
- ➔ Si está usando una conexión HDMI, asegúrese de que está bien configurada (página 137).
- ➔ Cuando su TV/monitor no sea compatible con el sistema de escaneo progresivo, nunca ponga el ajuste TV MODE en "PROGRESIVO (PROGRESSIVE)" (página 136).

Ruido en la imagen.

- ➔ Si el vídeo de este equipo tiene que pasar a través de un aparato de vídeo tradicional (VCR) para llegar a la TV, la protección contra copia de algunos discos DVD podría afectar a la calidad de imagen. Por favor, conecte esta unidad directamente a la TV.

La imagen está distorsionada o monocromática.

- ➔ Asegúrese de que el ajuste de PAL-NTSC coincide con las características de su TV/monitor (página 137).
- ➔ Ajuste la relación de aspecto que corresponda a la televisión/monitor en uso (página 134).

La relación de aspecto de la pantalla no se puede cambiar.

- ➔ La relación de aspecto podría venir fijada por el disco.

La imagen y el sonido no coinciden.

- ➔ En algunos aparatos de TV puede haber una breve pausa desde que se recibe la señal de vídeo hasta que aparece la imagen. Si el sonido procedente de los altavoces no coincide con la imagen de la TV, minimice el nivel de volumen del DR-H338i y dé salida al sonido de la televisión.
- ➔ Intente corregir el problema de sincronización entre imagen y sonido usando el procedimiento descrito en la página 135 "AUDIO SYNC".

Sintonizador FM/AM

No se oye ninguna emisora o la señal es demasiado débil.

- ➔ Sintonice bien las emisoras.
- ➔ Gire la antena de FM o AM para conseguir la mejor recepción posible.

En el modo de FM, aunque la emisión es estéreo, suena en monoaural.

- ➔ Pulse el botón FM MODE.

Reproductor iPod

No se puede insertar el iPod.

- ➔ Compruebe si está insertado el adaptador apropiado en la base Dock (página 118).
- ➔ Quite el polvo o cualquier obstáculo que pueda haber en la base Dock o en el iPod.

El iPod no reproduce.

- ➔ Quite el iPod de la base Dock, espere unos segundos e insértelo otra vez.
- ➔ La actualización del software puede resolver el problema.

No puede operar con el iPod como componente del equipo.

- ➔ Seleccione iPod como fuente de sonido.

No puede operar con el iPod.

- ➔ Asegúrese de que el interruptor HOLD del iPod is no está puesto en HOLD.

Si no se consigue un funcionamiento correcto, desenchufe el cable de corriente de la toma de corriente y vuélvalo a enchufar. Esto reinicia el micro-ordenador interno que puede sufrir alteraciones durante tormentas eléctricas, cortes eléctricos, etc.

Si desenchufando el cable de corriente no se soluciona el problema, intente el siguiente procedimiento para reiniciar el micro-ordenador interno:

1. Encienda la unidad.
2. Pulse el botón de Parada (■) mientras mantiene pulsado el botón de Reproducción/Pausa (▶/||).

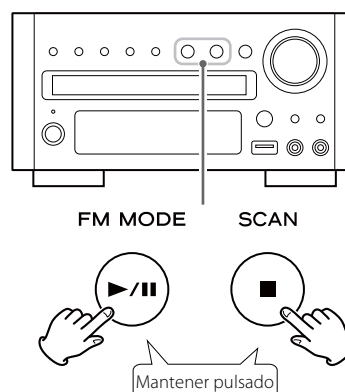

3. Suelte el botón de Parada (■) cuando aparezca "DR-H338i***" en la pantalla de la unidad.
4. Suelte el botón de Reproducción/Pausa (▶/||).
5. Pulse el botón de Parada (■).

TEAC

TEAC CORPORATION	1-47 Ochiai, Tama-shi, Tokyo 206-8530 Japan Phone: (042) 356-9156
TEAC AMERICA, INC.	7733 Telegraph Road, Montebello, California 90640 U.S.A. Phone: (323) 726-0303
TEAC CANADA LTD.	5939 Wallace Street, Mississauga, Ontario L4Z 1Z8, Canada Phone: (905) 890-8008
TEAC MEXICO, S.A. DE C.V.	Río Churubusco 364, Colonia Del Carmen, Delegación Coyoacán, CP 04100, México DF, México Phone: (5255)5010-6000
TEAC UK LTD.	Suites 19 & 20, Building 6, Croxley Green Business Park, Hatters Lane, Watford, Hertfordshire, WD18 8TE, U.K. Phone: (0845) 130-2511
TEAC EUROPE GMBH	Bahnstraße 12, D-65205 Wiesbaden-Erbenheim, Deutschland Phone: 0611-71580

This appliance has a serial number located on the rear panel. Please record the serial number and retain it for your records.

Model name: DR-H338i Serial number _____