

TEAC

COMPACT
disc
DIGITAL AUDIO

AD-800

Compact Disc Player/Reverse Cassette Deck

OWNER'S MANUAL
MODE D'EMPLOI
MANUAL DEL USUARIO

ENGLISH

FRANÇAIS

ESPAÑOL

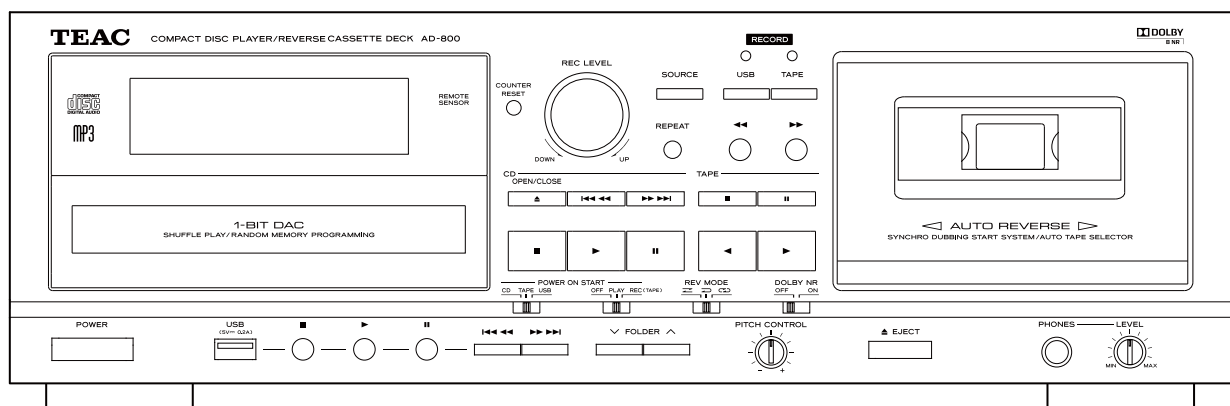



The lightning flash with arrowhead symbol, within an equilateral triangle, is intended to alert the user to the presence of uninsulated “dangerous voltage” within the product’s enclosure that may be of sufficient magnitude to constitute a risk of electric shock to persons.



The exclamation point within an equilateral triangle is intended to alert the user to the presence of important operating and maintenance (servicing) instructions in the literature accompanying the appliance.

IMPORTANT SAFETY INSTRUCTIONS

- 1) Read these instructions.
- 2) Keep these instructions.
- 3) Heed all warnings.
- 4) Follow all instructions.
- 5) Do not use this apparatus near water.
- 6) Clean only with dry cloth.
- 7) Do not block any ventilation openings. Install in accordance with the manufacturer’s instructions.
- 8) Do not install near any heat sources such as radiators, heat registers, stoves, or other apparatus (including amplifiers) that produce heat.
- 9) Do not defeat the safety purpose of the polarized or grounding-type plug. A polarized plug has two blades with one wider than the other. A grounding type plug has two blades and a third grounding prong. The wide blade or the third prong are provided for your safety. If the provided plug does not fit into your outlet, consult an electrician for replacement of the obsolete outlet.
- 10) Protect the power cord from being walked on or pinched particularly at plugs, convenience receptacles, and the point where they exit from the apparatus.
- 11) Only use attachments/accessories specified by the manufacturer.
- 12) Use only with the cart, stand, tripod, bracket, or table specified by the manufacturer, or sold with the apparatus. When a cart is used, use caution when moving the cart/apparatus combination to avoid injury from tip-over.
- 13) Unplug this apparatus during lightning storms or when unused for long periods of time.
- 14) Refer all servicing to qualified service personnel. Servicing is required when the apparatus has been damaged in any way, such as power-supply cord or plug is damaged, liquid has been spilled or objects have fallen into the apparatus, the apparatus has been exposed to rain or moisture, does not operate normally, or has been dropped.



- Do not expose this apparatus to drips or splashes.
- Do not place any objects filled with liquids, such as vases, on the apparatus.
- Do not install this apparatus in a confined space such as a book case or similar unit.
- The apparatus draws nominal non-operating power from the AC outlet with its POWER or OFF/ON switch not in the ON position.
- The apparatus should be located close enough to the AC outlet so that you can easily grasp the power cord plug at any time.
- The mains plug is used as the disconnect device, the disconnect device shall remain readily operable.
- Products with Class I construction are equipped with a power supply cord that has a grounding plug. The cord of such a product must be plugged into an AC outlet that has a protective grounding connection.
- If the product uses batteries (including a battery pack or installed batteries), they should not be exposed to sunshine, fire or excessive heat.
- CAUTION for products that use replaceable lithium batteries: there is danger of explosion if a battery is replaced with an incorrect type of battery. Replace only with the same or equivalent type.
- Caution should be taken when using earphones or headphones with the product because excessive sound pressure (volume) from earphones or headphones can cause hearing loss.

WARNING: TO PREVENT FIRE OR SHOCK HAZARD, DO NOT EXPOSE THIS APPLIANCE TO RAIN OR MOISTURE.

CAUTION

- DO NOT REMOVE THE EXTERNAL CASES OR CABINETS TO EXPOSE THE ELECTRONICS. NO USER SERVICEABLE PARTS ARE WITHIN.
- IF YOU ARE EXPERIENCING PROBLEMS WITH THIS PRODUCT, CONTACT TEAC FOR A SERVICE REFERRAL. DO NOT USE THE PRODUCT UNTIL IT HAS BEEN REPAIRED.
- USE OF CONTROLS OR ADJUSTMENTS OR PERFORMANCE OF PROCEDURES OTHER THAN THOSE SPECIFIED HEREIN MAY RESULT IN HAZARDOUS RADIATION EXPOSURE.

IN NORTH AMERICA USE ONLY ON 120 V SUPPLY.

Supply of this product does not convey a license nor imply any right to distribute MPEG Layer-3 compliant content created with this product in revenue-generating broadcast systems (terrestrial, satellite, cable and/or other distribution channels), streaming applications (via Internet, intranets and/or other networks), other content distribution systems (pay-audio or audio-on-demand applications and the like) or on physical media (compact discs, digital versatile discs, semiconductor chips, hard drives, memory cards and the like). An independent license for such use is required. For details, please visit <http://mp3licensing.com>.

MPEG Layer-3 audio coding technology licensed from Fraunhofer IIS and Thomson.

Manufactured under license from Dolby Laboratories. Dolby and the double-D symbol are trademarks of Dolby Laboratories.

For U.S.A.

This equipment has been tested and found to comply with the limits for a Class B digital device, pursuant to Part 15 of the FCC Rules. These limits are designed to provide reasonable protection against harmful interference in a residential installation. This equipment generates, uses, and can radiate radio frequency energy and, if not installed and used in accordance with the instructions, may cause harmful interference to radio communications. However, there is no guarantee that interference will not occur in a particular installation. If this equipment does cause harmful interference to radio or television reception, which can be determined by turning the equipment off and on, the user is encouraged to try to correct the interference by one or more of the following measures:

- Reorient or relocate the equipment and/or the receiving antenna.
- Increase the separation between the equipment and receiver.
- Connect the equipment into an outlet on a circuit different from that to which the receiver is connected.
- Consult the dealer or an experienced radio/TV technician for help.

CAUTION
Changes or modifications to this equipment not expressly approved by TEAC CORPORATION for compliance will void the user's warranty.

This product has been designed and manufactured according to FDA regulations "title 21, CFR, chapter 1, subchapter J, based on the Radiation Control for Health and Safety Act of 1968", and is classified as class 1 laser product. There is not hazardous invisible laser radiation during operation because invisible laser radiation emitted inside of this product is completely confined in the protective housings. The label required in this regulation is as follows:

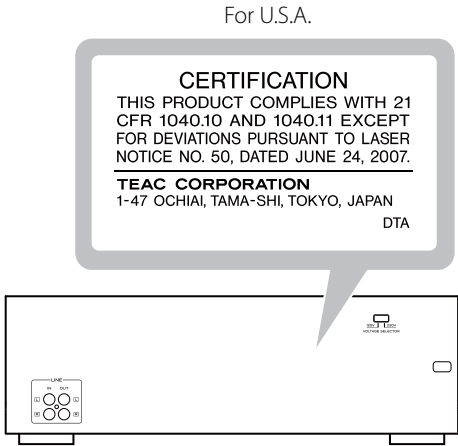

Optical pickup
 Type : SF-P101VZ
 Manufacturer : Sanyo Electric Co., Ltd
 Laser output : Less than 1 mW on the objective lens
 Wavelength : 790 ±30 nm

Contents

Thank you for choosing this TEAC product. Read this manual carefully to get the best performance from this unit.

What You Can Do with This Unit	5
Before Use	5
Discs	7
USB Storage Devices	8
MP3 Files	8
Cassette Tapes	9
Identifying the Parts (Main Unit)	10
Identifying the Parts (Remote Control Unit)	12
Remote Control Unit	13
Display	14
Connections	16
Basic Operation	17
Listening to a CD	18
Repeat Playback (CD/USB)	20
Shuffle Playback (CD/USB)	20
Programmed Playback (CD/USB)	21
Listening to a Cassette Tape	24
Listening to Files on a USB Storage Device (MP3)	26
Recording on a USB Storage Device	28
Erasing Files from a USB Storage Device	31
Recording on a Cassette Tape	32
Timer-Controlled Playback and Recording	34
Troubleshooting	37
MP3 Playback Order	38
Specifications	39

What You Can Do with This Unit

Playback

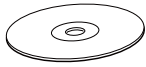

CD/CD-R/CD-RW (Audio CD/MP3 disc)

→ "Listening to a CD" on page 18

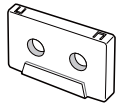

Cassette tape

→ "Listening to a cassette tape" on page 24



MP3 files on a USB storage device (USB Flash memory, etc.)

→ "Listening to Files on a USB Storage Device (MP3)" on page 26

Recording

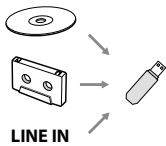

Record on a USB storage device from a CD, a cassette tape or an external source

→ "Recording on a USB Storage Device" on page 28

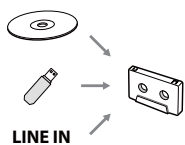

Record on a cassette tape from a CD, a USB storage device or an external source

→ "Recording on a Cassette Tape" on page 32

Timer operation

Requires a commercially-available timer

"Timer-Controlled Playback"
→ page 34



"Timer-Controlled Recording"
→ page 34



Before Use (1)

What's in the box

Confirm that the standard accessories are included.

Remote control unit (RC-1257)

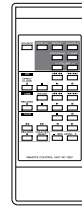

Batteries (AAA) for remote control unit x 2



Stereo RCA pin cable x 2

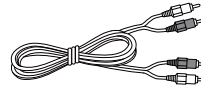

Distributor list

Owner's manual (this document)

- Keep this manual in a safe place for future reference.

Quick start guide for recording

Warranty card

⚠ CAUTION

- Do not move the unit during CD playback. During CD playback, the disc rotates at high speed. Do not lift or move the unit during playback. Doing so might damage the disc or the unit.
- The voltage supplied to the unit should match the voltage that is printed on the rear panel. If you are in any doubt regarding this matter, consult an electrician.
- Do not open the cabinet as this might result in damage to the circuitry or electrical shock. If a foreign object should get into the unit, contact your dealer or service company.
- When removing the power plug from the wall outlet, always pull directly on the plug, never yank on the cord.
- Always remove the disc before relocating or moving this unit. Moving the unit with a disc inside it could cause malfunction.

Placement of the unit

- Choose the location where you install the unit carefully. Avoid placing it in direct sunlight or close to a source of heat. You should also avoid locations that are subject to vibrations or exposed to excessive dust, heat, cold or moisture.
- As the unit may become warm during operation, always leave sufficient space around it for ventilation.
- Do not place the unit on an amplifier, a receiver or any other device that generates heat.
- When the unit is turned on, if a TV is turned on nearby lines might appear on the TV screen depending on the frequency of the TV broadcast. This is not a malfunction of the unit or the TV. If you see such lines, move the unit and the TV further apart.

Beware of condensation

When the unit is moved from a cold to a warm place, or used after a sudden temperature change, there is a danger of condensation; vapor in the air could condense on the internal mechanism, making correct operation impossible. To prevent this, or if this occurs, leave the unit turned on for one or two hours. Then the unit will stabilize at the temperature of its surroundings.

Maintenance

If the surface of the unit gets dirty, wipe it with a soft cloth or use diluted mild liquid soap. Allow the surface of the unit to dry completely before using.

⚠ For safety, disconnect the power cord from the outlet before cleaning.

- Never spray liquid directly on this unit.
- Do not use thinner or alcohol as they could damage the surface of the unit.

Cleaning and demagnetizing the cassette deck

Cleaning

A dirty head can cause poor sound quality or the sound to skip. Dirt on the tape tracking roller might catch the tape. Clean the head, pinch roller, and capstan with a cotton applicator dampened with a commercially-available cleaning solution about every ten hours of use.

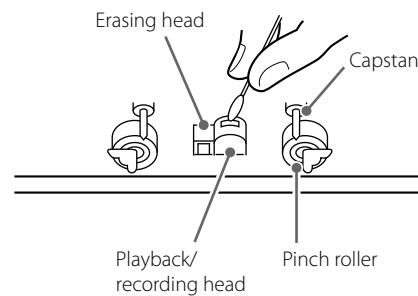

Demagnetizing

When the head is magnetized, it increases noise and hinders the transmission of high notes.

If these problems occur, demagnetize the head using a commercially-available head eraser.

- Do not put a cassette tape in the cassette holder of the unit until the cleaning solution on the head dries.

Discs that can be played by this unit

CDs (12-cm and 8-cm) that bear the "COMPACT disc DIGITAL AUDIO" logo can be played by this unit.



- The logo should be on the disc label or the CD jacket.

CD-R and CD-RW discs that have been correctly recorded in the audio CD format and finalized, as well as finalized CD-R and CD-RW discs that contain MP3 files, can be played by this unit.

This unit can play these types of discs without an adapter. It cannot play any other type of disc.

⚠ Playback of any other type of disc could cause loud noise and damage to speakers as well as harm hearing. Never try to play any other type of disc.

- Depending on the quality of the disc and/or the condition of the recording, some discs might not be playable.
- Video CDs, CD-ROMs and similar types of discs can be read by the unit, but they will make no sound when played back.
- Super Audio CDs cannot be read or played back by this unit.
- Video and audio DVDs, DVD-ROMs and other types of DVDs cannot be read or played back by this unit.

⚠ CAUTION

If you put a video or audio DVD, DVD-ROM or other type of DVD into the disc tray, the unit will attempt to read the disc and rotate at high speed. If you accidentally insert such a disc, wait until the unit stops spinning before ejecting it in order to avoid possibly damaging the disc. Do not attempt to remove the disc when "READING" appears on the display.

- Copy-protected discs and other discs that do not conform to the CD standard might not play correctly in this player. If you use such discs in this unit, TEAC Corporation and its subsidiaries will not be responsible for any consequences or guarantee the quality of reproduction. If you experience problems with such non-standard discs, you should contact their issuers.

About CD-R/CD-RW discs

This unit can play back CD-R and CD-RW discs that have been recorded in the audio CD format (CD-DA) and the MP3 format.

- Discs created by a CD recorder must be finalized before use with this unit.
- Depending on disc quality and recording conditions, playback of some discs might not be possible. Please see the manual for the device that you used to create the disc.
- If you are uncertain about the handling of a CD-R or CD-RW disc, please contact the seller of the disc directly.

CAUTION

- Do not play any disc that is warped, deformed or damaged. Playing such discs could cause irreparable harm to the playing mechanisms.
- Printable CD-R and CD-RW discs are not recommended because their label sides could be sticky and damage the unit.
- Do not stick paper or protective sheets on discs and do not use any protective coating sprays.
- Never use a stabilizer. Using commercially-available CD stabilizers with this unit will damage the mechanisms and cause them to malfunction.
- Do not use irregularly-shaped discs (octagonal, heart-shaped, business card size, etc.). Such CDs could damage the unit.

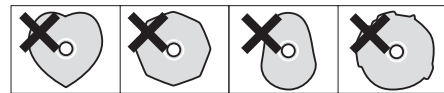

Handling precautions

- Always place the disc on the disc tray with the label side up. Only one side of a Compact Disc can be played or used for recording.
- To remove a disc from a standard storage case, press down on the case through the center of the disc and lift the disc out, holding it carefully by its edges.



How to remove a disc



How to hold a disc

Storage precautions

- Discs should be returned to their cases after use to avoid dust and scratches that could cause the laser pickup to "skip."
- Do not expose discs to direct sunlight or high temperature or humidity for extended periods. Long exposure to high temperatures will warp discs.
- CD-R and CD-RW discs are more sensitive to the effects of heat and ultraviolet rays than ordinary CDs. It is important that they not be stored in locations where they will be exposed to direct sunlight. They should also be kept away from sources of heat, such as radiators and heat-generating electrical devices.

Continued on the next page →

Discs (2)

Maintenance

- If a disc becomes dirty, wipe its surface radially from the center hole outward towards the outer edge with a soft, dry cloth.



- Never clean discs using chemicals such as record sprays, antistatic sprays and fluids and thinners. Such chemicals will do irreparable damage to the disc's plastic surface.

If you are in any doubt as to the care and handling of a CD-R or CD-RW disc, read the precautions supplied with the disc or contact the disc manufacturer.

USB Storage Devices

CAUTION

Never turn the unit off or disconnect a USB storage device when it is being accessed, for example, during writing, playback, recording or the erasure of files.

Doing so could damage the AD-800 and the connected USB storage device.

Compatibility

- Only USB flash memory can be used.
- Some flash memory players that charge from a USB terminal cannot be used for playback.
- Hard disk drives, CD/DVD drives, and other devices connected via USB cannot be used.
- This unit cannot copy or move files.
- Playable formats: FAT12, FAT16, FAT32
- NTFS, HFS and HFS+ formats cannot be used.
- Max. number of playable folders: 255
- Max. number of playable/recordable files: 999
- Depending on the conditions of a USB storage device, this unit might not be able to play the files on it or skipping might occur.

Recording

This unit can record sound from CDs, cassette tapes and connected external devices, including tuners, to USB storage devices in MP3 format. See page 28 for details.

MP3 Files

This unit can play MP3 files that are on CD-R/CD-RW discs and external USB storage devices.

- This unit can play back mono and stereo MP3 files that are in the MPEG-1 Audio Layer 3 format with a sampling rate of 16-48 kHz and a bit rate of 320 kbps or less.
- This unit is not compatible with discs that have been recorded using multiple sessions. Only the first session can be played back.
- See page 28 for information about the file format recorded with this unit.

File information display

The display of this unit can only show single-byte letters and numbers.

- If the file information uses Japanese, Chinese or other double-byte characters, playback is possible but the name will not be shown correctly. In such cases, "****" is displayed.

Precautions when preparing MP3 files using a computer or other device

- Always include the extension in the file name. This unit recognizes MP3 files by their ".mp3" file extensions.
- Always close the session (complete disc creation). This unit cannot play discs if the session has not been closed.
- Carefully read the manual for the software that you are using when you create an MP3 disc.

Files that are unplayable or only partially playable

- Files without extensions cannot be played. Files that are not in the MP3 format cannot be played even if they have ".mp3" file extensions.
- Variable bit rate files might not play back correctly.
- If a disc or USB storage device has more than 999 files or 255 folders, this unit can only play the first 999 files and files in the first 255 folders.
- Depending on disc conditions, this unit might not be able to play a disc or skipping might occur.

Cassette Tapes

Tape types

There are several types of cassette tapes.

Cassette tapes that can be played by this unit

Normal (type I) Chrome (type II) Metal (type IV)

Cassette tapes that can be recorded on by this unit

Normal (type I) Chrome (type II)

CAUTION

- Do not open a cassette or pull out the tape.
- Do not touch the tape.

Storage precautions

- Keep cassette tapes away from magnets or magnetized items because they may cause noise or erase recorded contents.
- Do not leave cassette tapes in a dusty place.
- Do not store cassette tapes in a place with high temperature or humidity.

Types of cassette tapes that should be avoided

The following types of cassette tapes might prevent the unit from operating or functioning normally. The tape of such cassette tapes could be caught in the unit and cause unexpected problems.

Deformed cassette tapes

Cassettes that are deformed, that have tape that does not track properly, or that generate abnormal noise during fast-forwarding or rewinding.

Long-duration tapes

Tapes that allow recording for 90 minutes or longer sometimes get caught by the capstan because they are extremely thin and stretch easily. Avoid using them whenever possible.

Slackening of tapes

Slack tape could get caught in the capstan or other parts. Eliminate slack by using a pencil or similar tool before use.

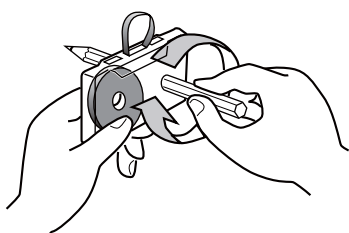

Automatic tape type detection function

This cassette deck can detect what type of tape is being used based on the detection holes in the cassette shell. Be sure to use cassettes with detection holes.

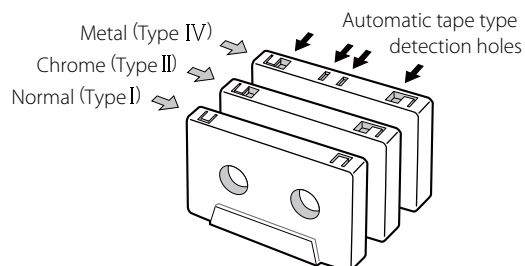

Accidental erasure prevention tabs

Tabs in the top of the cassette shell allow you to prevent important recordings from being erased by mistake. There are two tabs in each cassette shell—one for "side A" and one for "side B."

Once these tabs have been removed using a screwdriver or similar tool, there is no chance of the recording function being activated by accident.

Accidental erasure prevention tab for "side A"

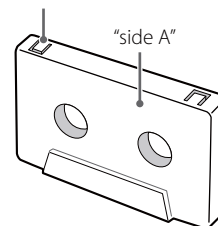

- To record on a cassette that has had its tab broken off, put a piece of adhesive tape over the hole. Be careful not to block the tape type detection holes.

Dolby NR (noise reduction)

Dolby NR is designed to reduce tape hiss, which is noise introduced during the recording and playback processes. This cassette deck is equipped with Dolby B-type noise reduction.

Use the DOLBY NR switch to turn the Dolby NR on and off.

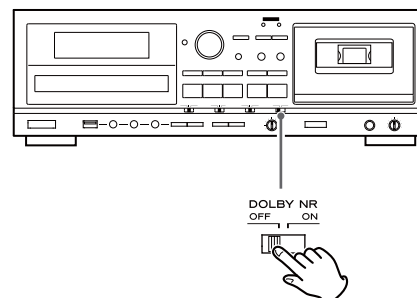

- The Dolby NR system affects both recording and playback quality. For playback, be sure to set the DOLBY NR switch to the same position used when the recording was made.

Identifying the Parts (Main Unit)

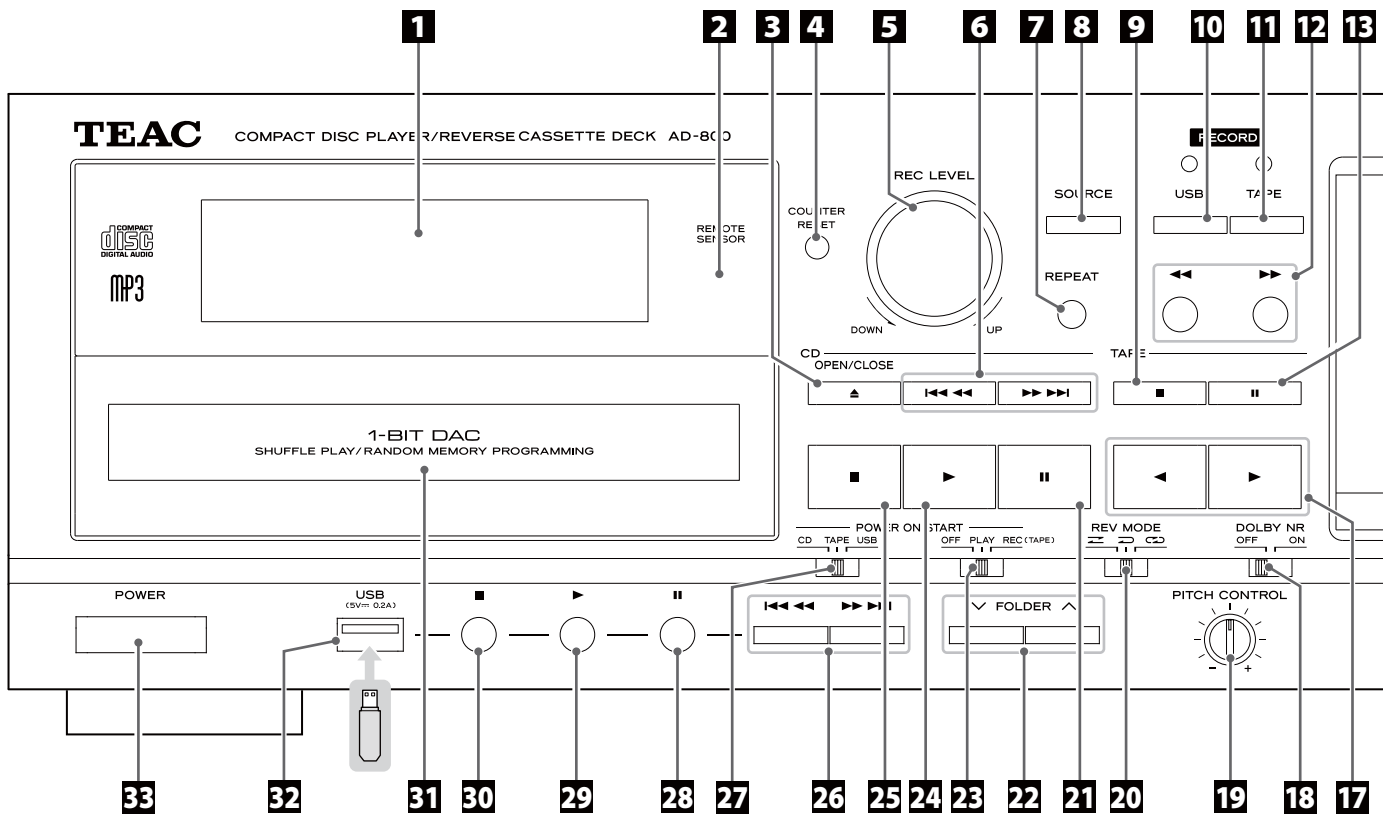

1 Display

See "Display" on page 14.

2 Remote sensor

When operating the remote control, point it towards here.

3 CD OPEN/CLOSE (▲)

Press this button to open and close the disc tray.

4 TAPE COUNTER RESET

Press this button to reset the tape counter to "0000".

5 REC LEVEL knob

Turn this knob to adjust the recording level.

6 CD Skip (|◀◀/▶▶|)/Search (◀◀/▶▶)

Press these buttons to skip through tracks/files.
Hold down these buttons to search for part of a track/file.

7 CD USB REPEAT

Use this button to set the repeat function (page 20).

8 SOURCE

Use this button to select the source (page 17).

9 TAPE Stop (■)

Press this button to stop cassette tape playback.
Press this button to stop recording to a tape.

10 RECORD USB

Use to record to an external USB storage device. Press it once to enable recording standby, and press it again to start recording (page 29).

Press it during recording to divide the file at that point (page 30).

11 RECORD TAPE

Use to record to a tape. Press it once to enable recording standby, and press it again to start recording (page 32).

12 TAPE Fast-forward/Rewind (◀◀/▶▶)

Press these buttons to fast-forward/rewind the cassette tape.

13 TAPE Pause (||)

Press this button to pause cassette tape playback or recording.
Press this button again to resume playback or recording.

14 TAPE Cassette tape compartment

15 PHONES jack/LEVEL knob

To listen with headphones, turn the LEVEL knob to minimize the volume level before connecting the headphones plug to the PHONES jack. Then, adjust the volume after connecting the plug.

⚠ CAUTION

Do not connect headphones to the PHONES jack while wearing them. Moreover, do not disconnect headphones or turn the unit on or off while wearing them. Very loud sound could be output from the headphones.

AVOID DAMAGING YOUR HEARING—Do not put on headphones until after plugging them in.

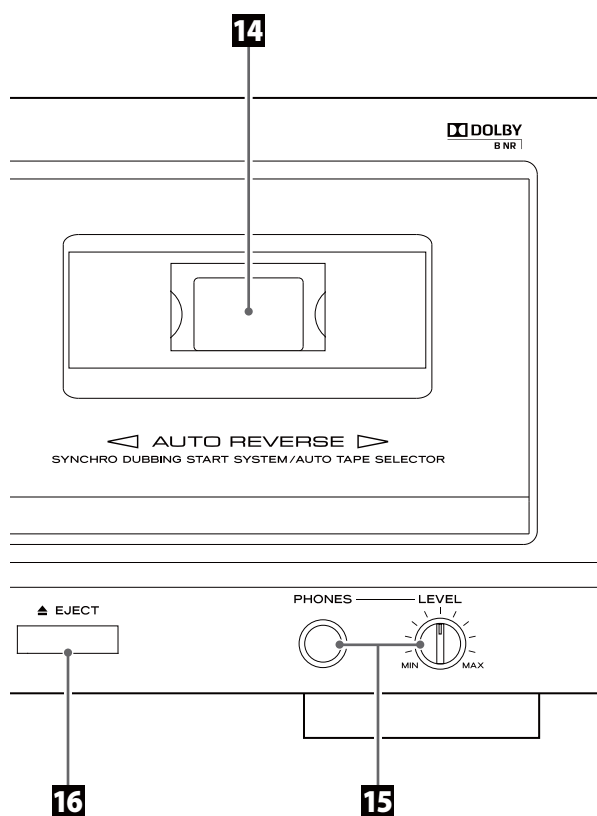

16 TAPE EJECT (▲)

When the tape is stopped, press this button to open the cassette tape compartment.

17 TAPE Reverse/Forward play (◀/▶)

Press these buttons to start playback of the back/front side of a tape.

Press during tape playback/recording standby to restart playback/recording.

18 TAPE DOLBY NR switch

Use this switch to turn Dolby noise reduction on and off (pages 9 and 25).

19 TAPE PITCH CONTROL knob

Turn this knob to vary the playback speed (page 26).

20 TAPE REV (Reverse) MODE switch

Use this switch to select the reverse mode (page 24).

21 CD Pause (II)

Press this button to pause CD playback. To resume playback, press this button again.

22 CD USB FOLDER (∨/∧)

Use these buttons to select folders (pages 19 and 28).

23 POWER ON START OFF-PLAY-REC (TAPE)

Use this switch to select the timer setting (play, record or off). To use this when set to play or record, connect a commercially-available audio timer to this unit (page 35).

24 CD Play (▶)

Press this button to start CD playback.

25 CD Stop (■)

Press this button to stop CD playback.

26 USB Skip (◀◀/▶▶)/Search (◀◀/▶▶)

Press these buttons to skip through files.

Hold down these buttons to search for part of a file.

27 POWER ON START CD-TAPE-USB

Use this switch to set the sound source that is active when the power is turned on.

Use this switch to set the media used for timer playback/recording. (The timer recording can only record to cassette tape.)

To use timer playback/recording, connect a commercially-available audio timer to this unit (page 35).

28 USB Pause (II)

Press this button to pause USB playback or recording.

Press this button again to resume playback or recording.

29 USB Play (▶)

Press this button to start USB playback.

When in USB recording standby, press this to start recording.

30 USB Stop (■)

Press this button to stop USB playback.

Press this button also to stop recording to USB.

31 CD Disc tray

32 USB USB port

Connect an external USB storage device here.

33 POWER

Press this button to turn the unit on or off.

⚠ CAUTION

Never turn the unit off or disconnect a USB storage device when it is being accessed, for example, during writing, playback, recording or the erasure of files.

Doing so could damage the AD-800 and the connected USB storage device.

Identifying the Parts (Remote Control Unit)

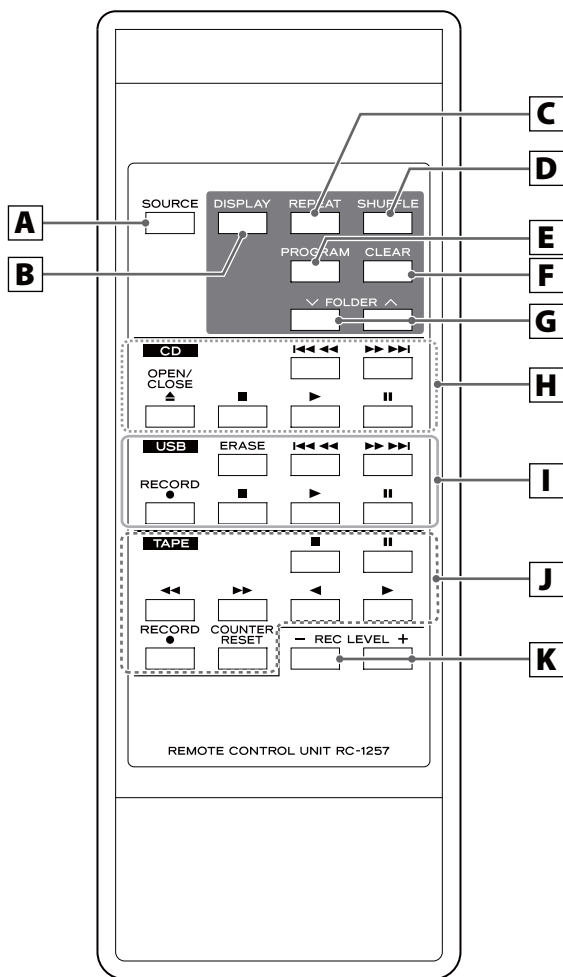

A SOURCE

Use this button to select a source (page 17).

B **CD** **USB** DISPLAY

Press this button to change the display information (page 15).

C **CD** **USB** REPEAT

Use this button to set the repeat function (page 20).

D **CD** **USB** SHUFFLE

Use this button to start shuffle playback (page 20).

E **CD** **USB** PROGRAM

Use this button to program tracks/files (page 21).

F **CD** **USB** CLEAR

Use this button to clear programmed tracks/files (page 23).

G **CD** **USB** FOLDER (V/^)

Use these buttons to select MP3 folders (pages 19 and 28).

H **CD**

Skip (|<</>>|)/Search (<</>>)

Press these buttons to skip through tracks/files.
Hold down these buttons to search for part of a track/file.

OPEN/CLOSE (▲)

Press this button to open and close the disc tray.

Stop (■)

Press this button to stop playback.

Play (▶)

Press this button to start playback.

Pause (||)

Press this button to pause playback. To resume playback, press this button again.

I **USB**

ERASE

Use this button to erase files from a USB storage device (page 31).

Skip (|<</>>|)/Search (<</>>)

Press these buttons to skip through files.
Hold down these buttons to search for a part of a file.

RECORD (●)

Use this to record to an external USB storage device. Press it once to enable recording standby, and press it again to start recording. (page 29)

Press it during recording to divide the file at that point (page 30).

Stop (■)

Press this button to stop playback.

Press this button to stop recording to USB.

Play (▶)

Press this button to start playback.

When in USB recording standby, press this to start recording.

Pause (⏸)

Press this button to pause playback or recording.

Press this button again to resume playback or recording.

J TAPE

Stop (■)

Press this button to stop playback.

Press this button to stop recording to a tape.

Pause (⏸)

Press this button to pause playback or recording.

Press this button again to resume playback or recording.

Fast-forward/Rewind (◀▶)

Press these buttons to fast-forward/rewind the tape.

Reverse/Forward play (◀▶)

Press these buttons to start playback of the back/front side of a tape.

Press during tape playback/recording standby to restart playback/recording.

RECORD (●)

Use to record to a tape. Press it once to enable recording standby, and press it again to start recording (page 32).

COUNTER RESET

Press this button to reset the tape counter to "0000".

K REC LEVEL (-/+)

Use these buttons to adjust the recording level.

NOTE

To simplify explanations, instructions in this manual might refer only to the main unit or the remote control. In such cases, the same controls on the remote control and main unit will operate similarly.

Remote Control Unit (1)

The included remote control allows this unit to be operated from a distance.

When using the remote control, point it towards the remote sensor on the front panel of the main unit.

- Even if the remote control unit is used within its effective range, operation by remote control might not be possible if there are any obstacles between the unit and the remote control.
- If the remote control unit is operated near other devices that generate infrared rays, or if other remote controls that use infrared rays are operated near the unit, this unit and the other devices might not operate correctly.

Battery installation

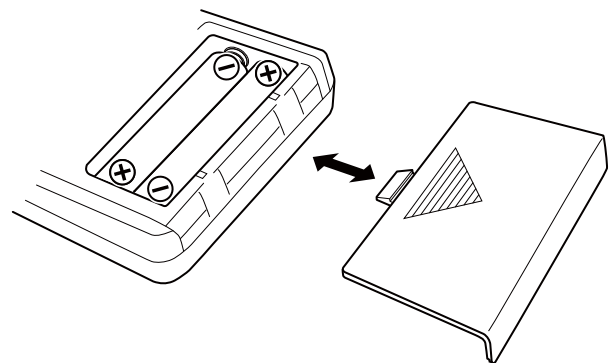

1. Remove the battery compartment cover.
2. Insert two AAA (R03) dry batteries. Make sure that they are inserted with their positive (+) and negative (-) poles oriented correctly.
3. Close the cover.

Battery replacement

If the distance from the main unit that the remote control works effectively decreases, the batteries are probably exhausted. Replace the batteries with new ones when this happens.

For more information about the collection of batteries, please contact your local municipality, your waste disposal service or the place where you purchased them.

Remote Control Unit (2)

Precautions concerning batteries

- ⚠ Misuse of batteries could cause them to rupture or leak leading to fire, injury or the staining of nearby things. Please read and observe the following precautions carefully.
- Be sure to insert the batteries with correct positive (⊕) and negative (⊖) orientations.
- Use batteries of the same type. Never use different types of batteries together.
- Both rechargeable and non-rechargeable batteries can be used. Refer to the precautions on their labels.
- If the remote control will not be used for a long time (more than a month), remove the batteries to prevent them from leaking.
- If the batteries leak, wipe away the leakage inside the battery compartment and replace the batteries with new ones.
- Do not use batteries of types other than those specified. Do not mix new batteries with old ones or use different types of batteries together.
- Do not heat or disassemble batteries.
- Never throw batteries into fire or water.
- Do not carry or store batteries with other metallic objects. The batteries could short circuit, leak or explode.
- Never try to recharge a battery unless you can confirm that it is a rechargeable type.

Display

CD mode

During playback

Audio CD

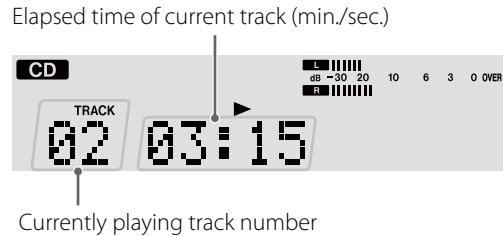

MP3 disc

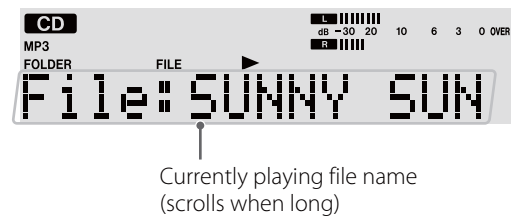
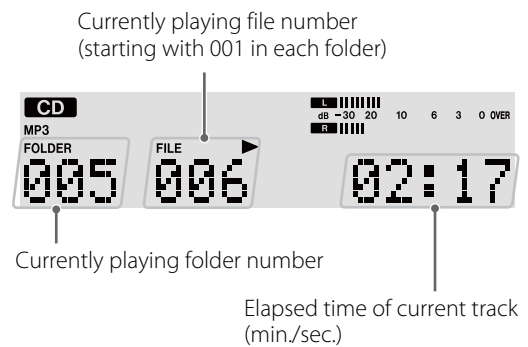

When playback is stopped

Audio CD

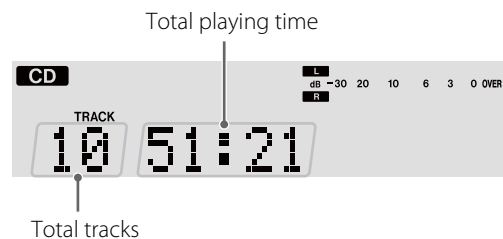

MP3 disc

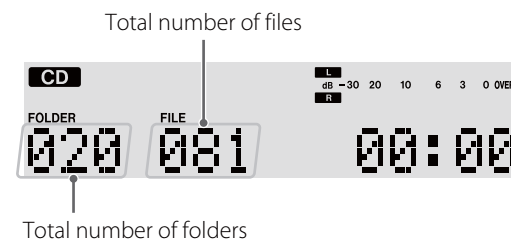

TAPE mode



USB mode

During playback

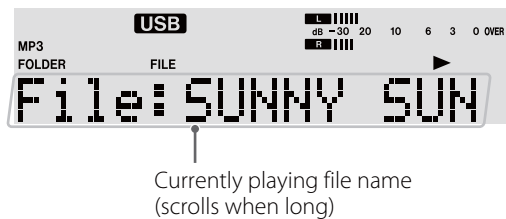
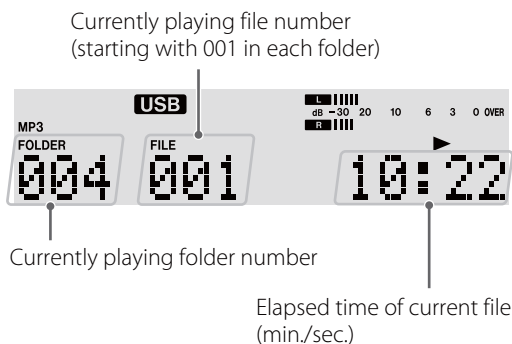

When playback is stopped

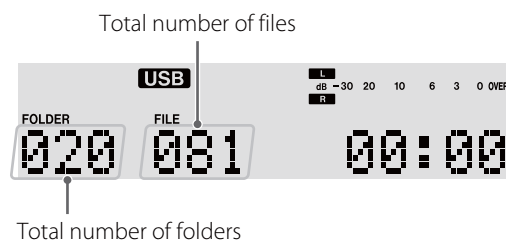

Recording mode

(Example: Recording on a cassette tape from a USB storage device)

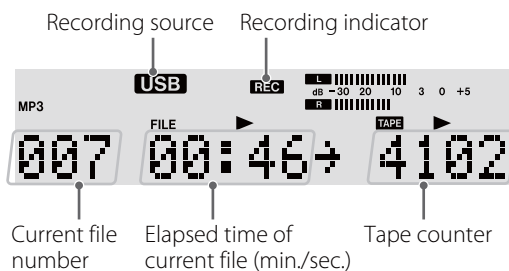

Changing the display (CD/USB mode)

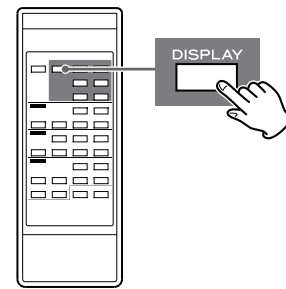

During playback in CD mode or USB mode, each time the DISPLAY button is pressed, the display changes as follows:

Audio CD

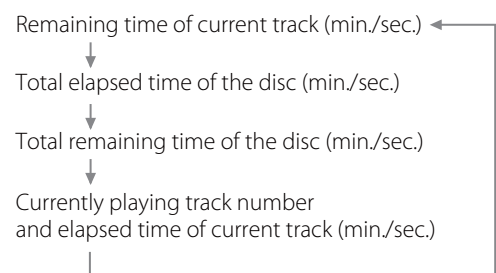

MP3 disc/USB

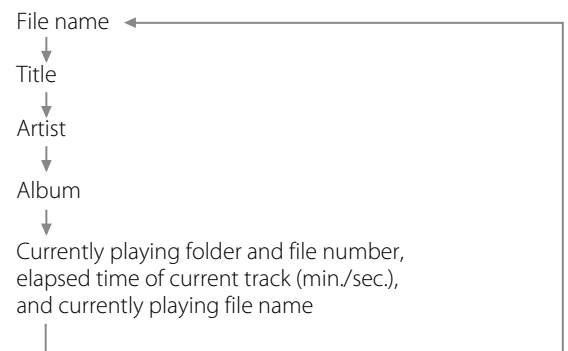

- "No title", "No album" or "No artist" appears when there is no information.
- "****" appears when the unit cannot read the information.
- The display of this unit can only show single-byte letters and numbers. If a file name uses Japanese, Chinese or other double-byte characters, playback is possible but the name will not be shown correctly. In such cases, "****" is displayed.

Connections

⚠ **After all connections are complete, connect the power cord's plug to the AC wall socket.**

- Read the instructions of each device that you intend to use with this unit.
- Be sure to connect each plug securely. To avoid hum and noise, do not bundle the connection cords.

AD-800 (back side)

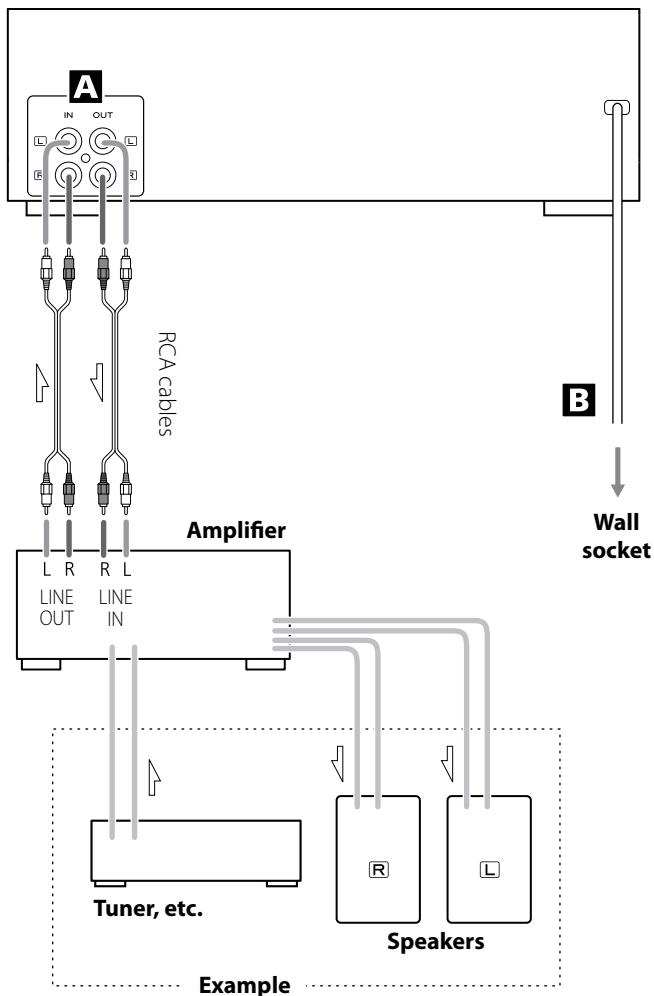

A LINE IN/OUT jacks

These jacks transmit an analog 2-channel audio signal. Connect the components using the included RCA pin cables.

Be sure to connect:

- White plug** → **White jack** (L: left channel)
- Red plug** → **Red jack** (R: right channel)

B AC Power Cord

After all other connections are complete, connect the plug to an AC wall outlet.

⚠ Be sure to connect the power cord to an AC outlet that supplies the correct voltage.

⚠ Hold the power plug when plugging it into an outlet or unplugging it. Never pull or yank on the power cord.

Voltage Selection

(General export/North America models only)

⚠ Be sure to remove the power cord from the AC outlet before changing the position of the voltage selector switch.

1. Locate the VOLTAGE SELECTOR switch on the rear panel.
2. Using a flat-bladed screwdriver, set it to the appropriate position (230 V or 120 V) for the power supply used in your area.

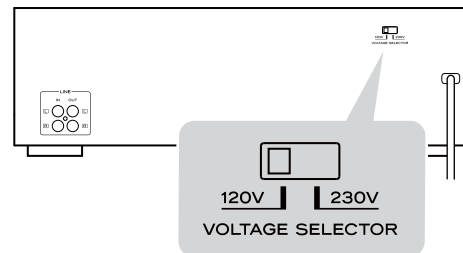

IN NORTH AMERICA USE ONLY ON 120 V SUPPLY.

Basic Operation

Turning the unit on or off

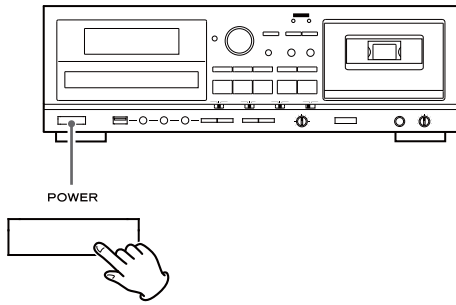

Press the POWER button to turn the unit on or off. When the unit turns on, the display lights.

Check the POWER ON START switches that determine what the unit does when the power is turned on.

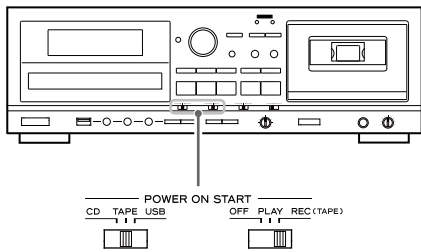

When the power is turned on, and the POWER ON START (OFF-PLAY-REC) switch for the timer is set to PLAY or REC

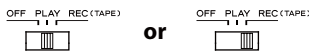

The source set with the POWER ON START (CD-TAPE-USB) switch starts playback/recording.

The timer recording can only record to cassette tape (page 35).

When the power is turned on, and the POWER ON START (OFF-PLAY-REC) switch for the timer is set to OFF



The source set with the POWER ON START (CD-TAPE-USB) switch becomes the active source.

- When you do not want to use the timer, be sure to set the OFF-PLAY-REC switch to the OFF position to prevent accidentally recording over an important cassette tape.

Selecting a source for playback/recording

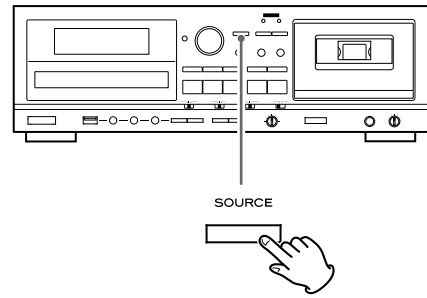

Each time the SOURCE button is pressed, the source changes as follows:

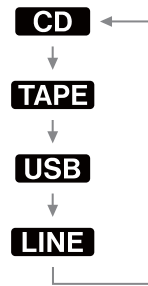

The selected source is shown on upper left of the display.

- During recording, the source cannot be changed.
- Pressing the play button for a source also selects and starts playback of that source.
- Select "LINE" to use an external source connected to the LINE jacks.

Listening with headphones

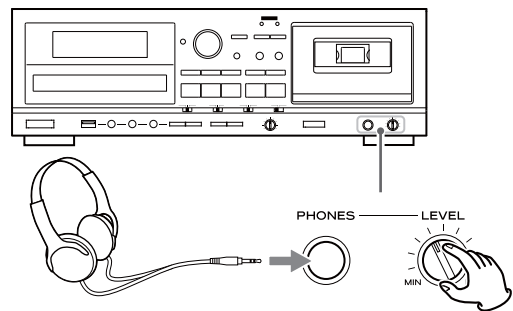

To listen with headphones, turn the LEVEL knob to minimize the volume level before connecting the headphones plug to the PHONES jack. Then, adjust the volume after connecting the plug.

⚠ CAUTION

Do not connect headphones with the PHONES jack while wearing them. Moreover, do not disconnect headphones or turn the unit on or off while wearing them. Very loud sound could be output from the headphones.

AVOID DAMAGING YOUR HEARING—Do not put on headphones until after plugging them in.

Listening to a CD

- 1** Press the **SOURCE** button repeatedly to select "CD".

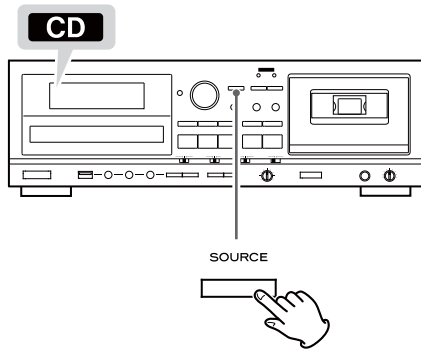

- When a different source is selected, pressing the CD Play (▶) button automatically selects the CD and, if a disc is loaded, starts playback.

- 2** Press the **CD OPEN/CLOSE** (▲) button to open the disc tray.

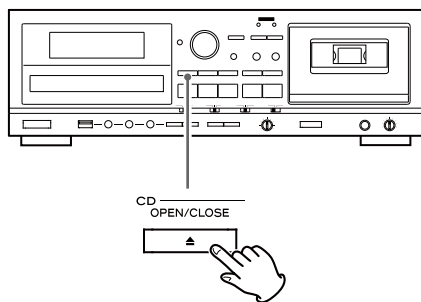

- 3** Place a disc on the tray with the label side up.

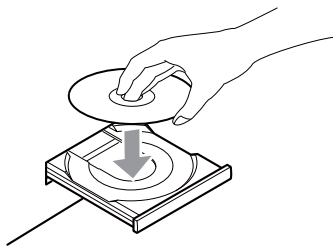

- Always confirm that the disc is centered on the tray. The disc must be centered on the disc tray. If a disc is not correctly loaded, it might not be possible to open the tray again after it has been closed.

CAUTION

- Do not load more than one disc.
- Do not force the tray by hand when opening and closing it.
- Do not attach adhesive labels or similar materials to either side of a disc.
- Do not use irregularly-shaped discs.

Failure to follow any of the above cautions could cause malfunction.

- 4** Press the **CD OPEN/CLOSE** (▲) button again to close the tray.

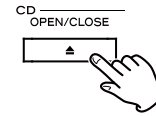

CAUTION

Be careful not to let your finger be pinched by the tray.

Loading a disc takes a few seconds.

During loading, "READING" appears on the display and no buttons will work. Wait until the total number of tracks/files is displayed.

- When no disc is loaded, "NO DISC" is displayed.

- 5** Press the **CD Play** (▶) button to start playback.

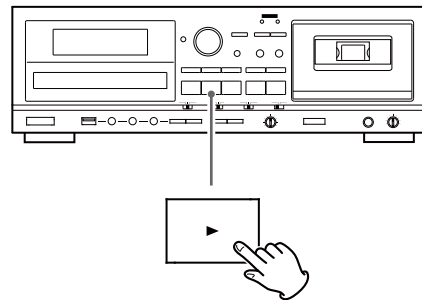

Playback starts from the first track/file on the disc.

- If you load a disc, and then press the CD Play (▶) button without having first closed the disc tray, the disc tray closes and playback starts.
- When playback of all the tracks/files has finished, the unit stops automatically.
- MP3 files that are not placed in folders are automatically put in the "ROOT" folder. Playback starts from the first file in the ROOT folder.
- See page 38 for information about the playback order of MP3 discs.

Suspending playback temporarily (Pause mode)

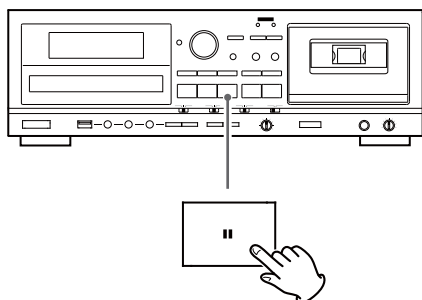

Press the CD Pause (||) button during playback to stop playback at the current position.

To resume playback, press the CD Pause (||) button again or press the CD Play (▶) button.

Stopping playback

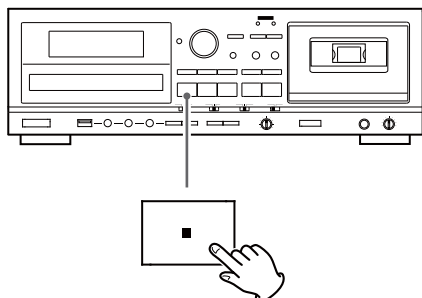

Press the CD Stop (■) button to stop playback.

Opening the disc tray

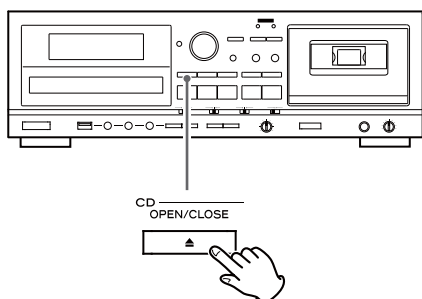

Press the CD OPEN/CLOSE (▲) button to open the disc tray.

- You can also open the tray when in modes other than CD mode.

Search for a part of a track/file

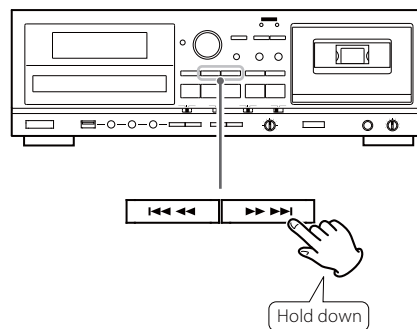

During playback, hold down a CD Search (◀◀ or ▶▶) button to search a part of a track/file. Release it when you find the beginning of the part you want to hear.

Skipping to an earlier or later track/file

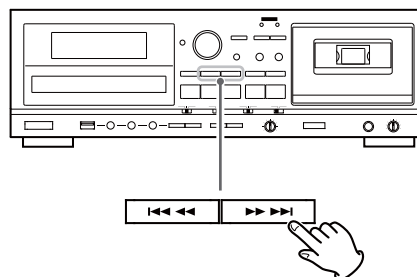

During playback

Press a CD Skip (◀◀/▶▶) button repeatedly until the desired track/file is selected. The selected track/file will be played from the beginning.

- If the ◀◀ button is pressed once during playback, the track/file being played will be played again from its beginning. To return to the beginning of the previous track/file, press the ◀◀ button twice.

When playback is stopped or paused

Press a CD Skip (◀◀/▶▶) button repeatedly to select the track/file you want to hear. Then, press the CD Play (▶) button or CD Pause (||) button to start playback of the selected track/file.

Selecting a folder (MP3 disc)

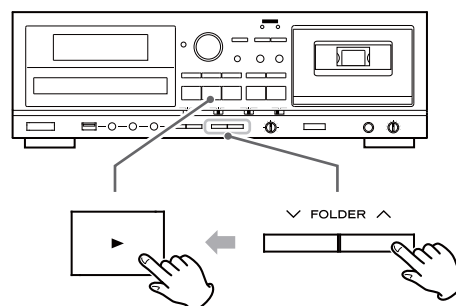

Press the FOLDER (▽/△) buttons to select a folder. Then, press the CD Play (▶) button to start playback.

Repeat Playback

This function can be used in CD and USB modes.

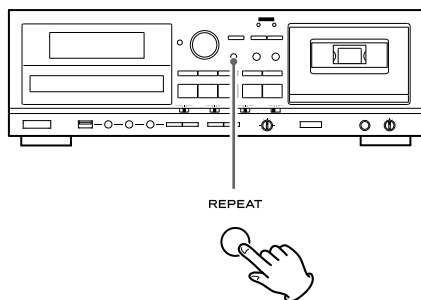

Press the REPEAT button to cycle through the following playback modes:

Audio CD

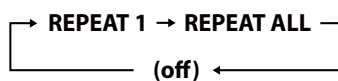

MP3

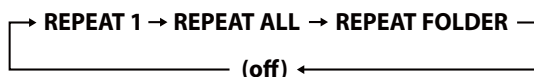

- If any of the following buttons are pressed, the repeat mode will be canceled.

In CD mode

POWER, SOURCE, CD OPEN/CLOSE (▲), REPEAT, SHUFFLE

In USB mode

POWER, SOURCE, REPEAT, SHUFFLE

- The repeat function does not work during shuffle playback.

REPEAT 1 (Repeat one track/file)

The track/file being played will be played repeatedly.

"REPEAT 1" appears on the display.

- If you use the CD/USB Skip (I◀◀ or ▶▶I) buttons to select a different track/file, that track/file will be played repeatedly.
- You can select a track/file to be repeated when playback is stopped. Press the REPEAT button, select a track/file using the CD/USB Skip (I◀◀ or ▶▶I) buttons, and then press the CD/USB Play (▶) button or CD/USB Pause (||) button to start playback.

REPEAT ALL (Repeat all tracks/files)

All the tracks/files on the disc will be played repeatedly.

"REPEAT ALL" appears on the display.

- During program playback, the programmed tracks/files will be played repeatedly.

REPEAT FOLDER (Repeat all the files in a folder) (MP3 only)

All the files in the selected folder will be played repeatedly.

"REPEAT FOLDER" appears on the display.

Shuffle Playback

This function can be used in CD and USB modes.

Use this function to play the tracks/files on a disc/USB storage device in random order.

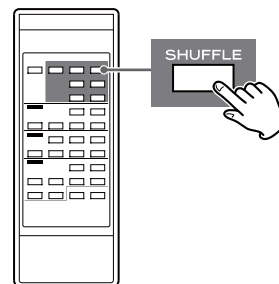

Pressing the SHUFFLE button turns the shuffle mode on and off.

During shuffle playback, "SHUFFLE" appears on the display. To stop shuffle playback, press the CD/USB Stop (■) button.

- If you press the ▶▶I button during shuffle playback, the next track/file will be randomly selected and played. If you press the I◀◀ button, the currently played track/file will be played from the beginning. During shuffle playback, a track/file that has completed playback will not be played again.
- The shuffle function does not work during repeat playback.
- The shuffle function does not work during program playback.
- If any of the following buttons are pressed, shuffle mode will be cancelled.

In CD mode

POWER, SOURCE, CD OPEN/CLOSE (▲), REPEAT, SHUFFLE

In USB mode

POWER, SOURCE, REPEAT, SHUFFLE

Programmed Playback (1)

This function can be used in CD and USB modes.

Up to 30 tracks/files can be programmed in the desired order.

1 When playback is stopped, press the PROGRAM button to enter program mode.

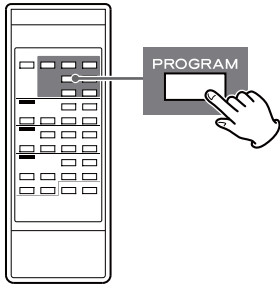

"PROGRAM" blinks and "P-01" appears on the display.

Example when in CD mode



- To stop programming, press the CD/USB Stop (■) button.

2 (When programming MP3 files)

Press the CD/USB Skip (I◀◀ or ▶▶I) buttons to select a folder, then press the PROGRAM button.

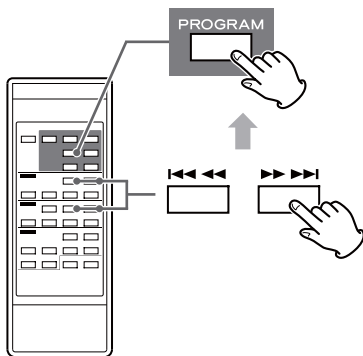

- MP3 files not located in a specific folder are in the "001" (ROOT) folder.

3 Press the CD/USB Skip (I◀◀ or ▶▶I) buttons to select a track/file, then press the PROGRAM button.

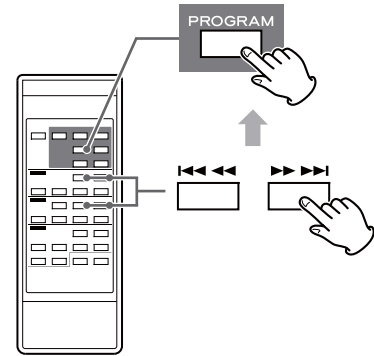

The track/file is programmed, and "P-02" is displayed.

- Repeat steps 2 and 3 to program more tracks/files.
- You can program up to 30 tracks/files.
- To stop programming, press the CD/USB Stop (■) button. Programming is cancelled, but the program contents are retained in memory. If you want to restart program playback, press the PROGRAM button, and then press the CD/USB Play (▶) button.

4 When the selection of track/file numbers is completed, press the CD/USB Play (▶) button to start program playback.

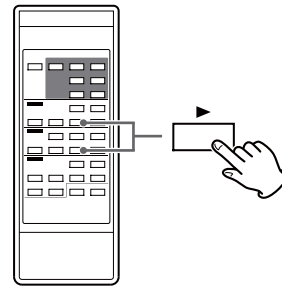

To stop program playback, press the CD/USB Stop (■) button.

- After program playback finishes, press the CD/USB Play (▶) button to play the program again.
- You can use the CD/USB Skip (I◀◀ and ▶▶I) buttons during program playback to select and play other tracks/files in the program.
- The shuffle function does not work during program playback.
- "REPEAT 1" and "REPEAT ALL" playback are possible during program playback. When set to "REPEAT ALL" mode, the programmed tracks/files will be played repeatedly.

Programmed Playback (2)

Adding tracks/files to the end of the program

When playback is stopped, press the PROGRAM button repeatedly until "TRACK 00" appears on the display.

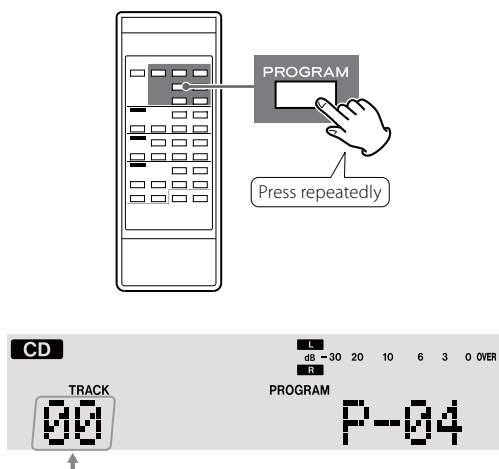

Select a track/file number you want to add using the CD/USB Skip (I◀◀ and ▶▶I) buttons, and then press the PROGRAM button.

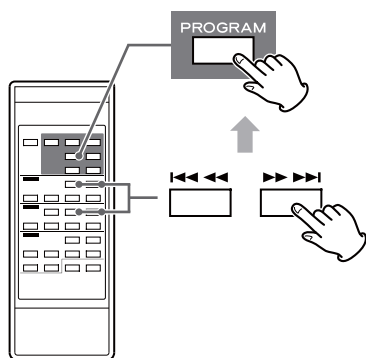

The track/file is added to the end of the program.

Overwriting part of the program

When playback is stopped, press the PROGRAM button repeatedly until the program number of the track that you want to change appears on the display.

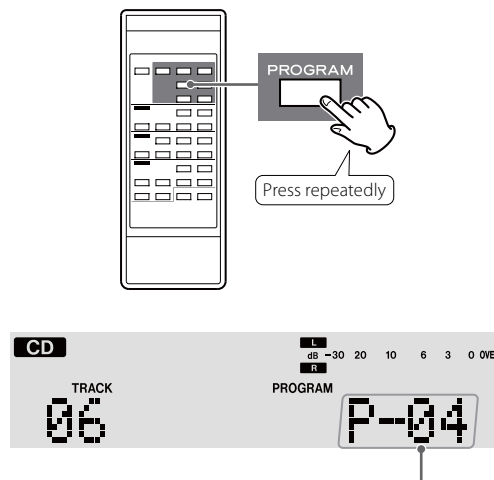

Program number to be changed

Select the track/file number that you want to add using the CD/USB Skip (I◀◀ and ▶▶I) buttons, and then press the PROGRAM button.

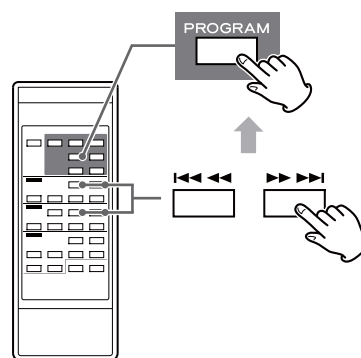

The selected track/file is added to the program, replacing the track that had been at that program number before.

Checking the program order

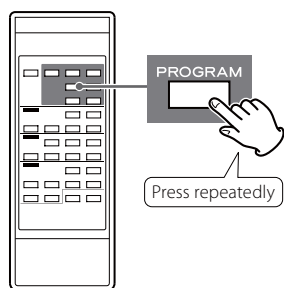

When playback is stopped, press the PROGRAM button repeatedly. The numbers of the programmed tracks/files and their program numbers will be shown in order.

Deleting tracks/files from the program

When playback is stopped, press the PROGRAM button repeatedly **until the program number of the track to be deleted appears** on the display.

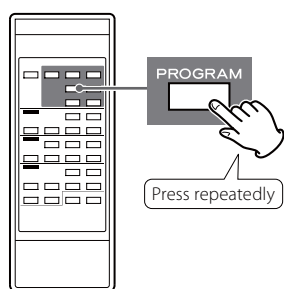

Program number to be deleted

Press the CLEAR button.

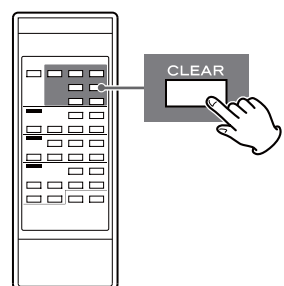

The track/file is deleted from the program.

Clearing the program

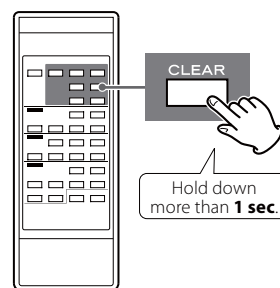

When playback is stopped, press and hold the CLEAR button more than 1 second.

The PROGRAM indicator disappears and all the contents of the program are cleared.

- If the PROGRAM indicator is not shown, press the PROGRAM button to activate program mode before pressing the CLEAR button.
- If one of the following buttons is pressed, the contents of the program are also cleared.

In CD mode

POWER, CD OPEN/CLOSE (▲), SOURCE

In USB mode

POWER, SOURCE

Exiting program mode

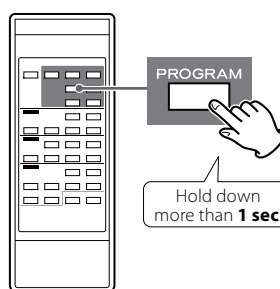

When playback is stopped, press and hold the PROGRAM button more than 1 second. The PROGRAM indicator will disappear.

- This does not clear the contents of the program. Press the PROGRAM button again and then press the CD/USB Play (▶) button if you want to restart program playback.

Listening to a Cassette Tape (1)

You can play Normal (type I), Chrome (type II) and Metal (type IV) tapes with this unit.

1 Press the SOURCE button repeatedly to select "TAPE".

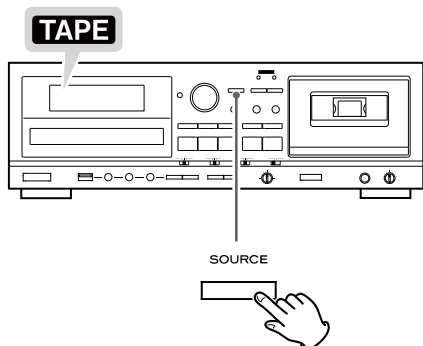

- When a different source is selected, starting tape playback automatically selects the tape.

2 Press the TAPE EJECT (▲) button to open the cassette tape compartment.

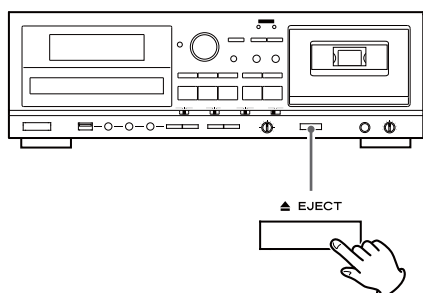

3 Put a cassette tape in the compartment.

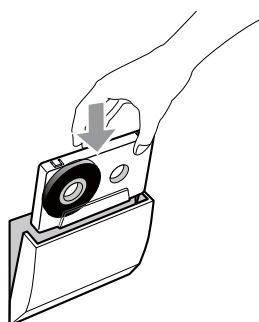

Insert the cassette tape with its open edge facing down and the side that you want to play facing you. Then, close the cassette compartment by pushing its door in.

CAUTION

- Do not use deformed or slack cassette tapes.
- Do not force the door of the compartment by hand when opening it.

Failure to follow any of the above cautions could cause malfunction.

NOTE

For the sake of simplicity, we refer to the tape side facing you as "side A" and to the tape side facing away as "side B" in this manual.

When you insert a cassette with "side A" and "side B" reversed, read "side A" as "side B" and "side B" as "side A".

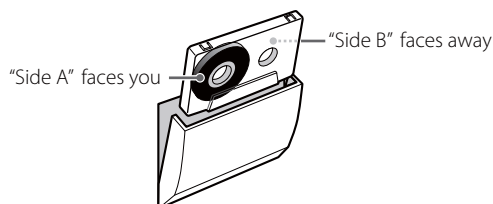

4 Set the reverse mode setting using the REV MODE switch.

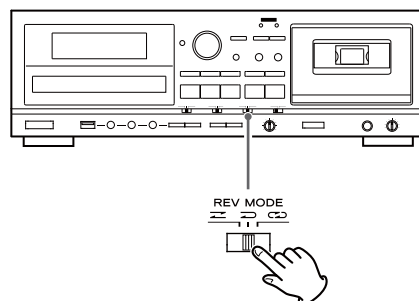

You can select one of three settings.

↔ One way mode

Set the switch to this position to play back only one side.

↔ Two way mode

Set the switch to this position to play back both sides of the tape in succession. When playback reaches the end of "side A", the playback direction is automatically reversed, and playback continues on "side B".

↻ Repeat mode

Set the switch to this position to repeat playback of both sides of the tape as many as 5 times.

5 Set the DOLBY NR (noise reduction) switch.

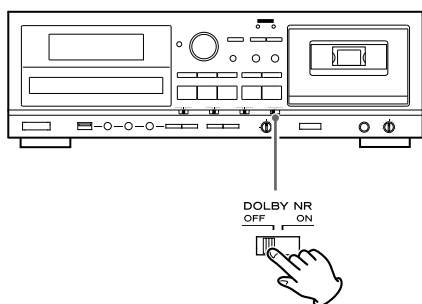

Set the switch to the ON position when playing back tapes recorded with Dolby NR.

To play tapes recorded without Dolby NR, set the switch to the OFF position.

About Dolby NR

Dolby NR is designed to reduce tape hiss, a noise introduced during the recording and playback processes. This cassette deck is equipped with Dolby B-type noise reduction.

6 Press the Forward (▶) or Reverse (◀) play button to start playback.

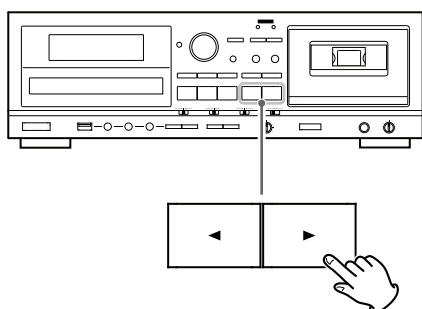

Forward (▶) play

Pressing this button starts playback of "side A".



When the reverse mode is set to  Playback stops when the end of "side A" is reached.

When the reverse mode is set to  Playback continues on "side B", stopping at the end of "side B".

When the reverse mode is set to  Playback cycles through both tape sides 5 times.

Reverse side (◀) play

Pressing this button starts playback of "side B".

When the reverse mode is set to  or  Playback stops when the end of "side B" is reached.

When the reverse mode is set to  "Side B" is played back, and then playback cycles through both tape sides 4 times.

Pausing playback temporarily

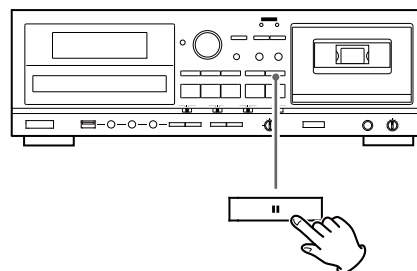

Press the TAPE Pause (||) button during playback to stop playback at the current position.

To resume playback, press the TAPE Pause (||) button again or press the Forward/Reverse play (◀ or ▶) button.

Stopping playback

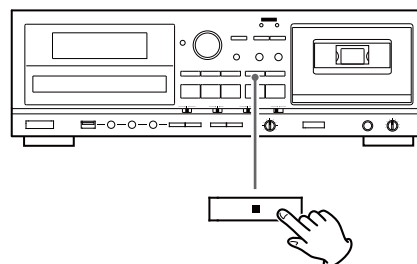

Press the TAPE Stop (■) button to stop playback.

Opening the cassette tape compartment

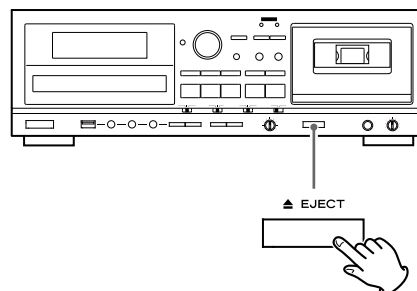

When the tape is stopped or paused, press the TAPE EJECT (▲) button to open the cassette tape compartment.

- You can also open the compartment when in modes other than TAPE mode.

Listening to a Cassette Tape (2)

Fast-forwarding/Rewinding a tape

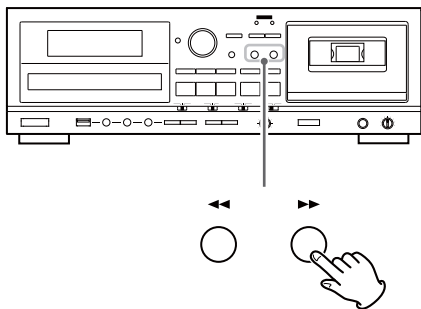

Press the Fast-forward (▶▶) button or the Rewind (◀◀) button to wind the tape rapidly.

Winding stops when the end of the tape is reached. To stop winding before the end, press the TAPE stop (■) button.

- You can wind the tape when CD/USB/LINE is selected as a source. These buttons do not, however, function when in a recording mode.

Pitch control

This control varies the pitch of the music during playback.

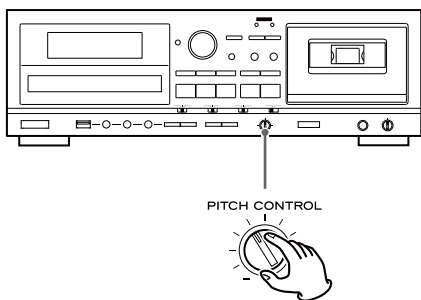

Turning the PITCH CONTROL knob clockwise increases the playback speed and raises the pitch by a maximum of +10%. Turning the PITCH CONTROL knob counterclockwise reduces the playback speed and lowers the pitch by a maximum of -10%.

- This control does not work during recording.

Tape counter

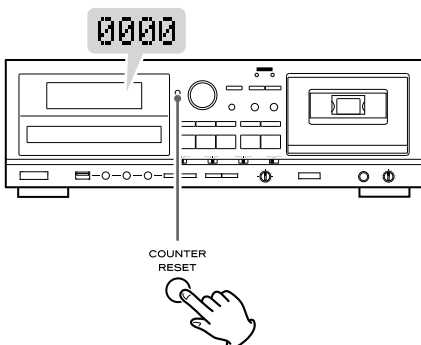

Press the COUNTER RESET button to reset the tape counter to "0000". You can use this function to easily locate any desired point on the tape.

Listening to Files on a USB Storage Device (MP3) (1)

⚠ CAUTION

Never turn the unit off or disconnect a USB storage device when it is being accessed, for example, during writing, playback, recording or the erasure of files. Doing so could damage the AD-800 and the connected USB storage device.

- 1 Press the SOURCE button repeatedly to select "USB".

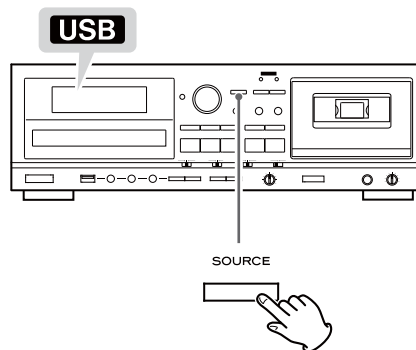

- When a different source is selected, starting USB playback automatically selects the USB mode.

- 2 Connect an external USB storage device to the USB port of this unit.

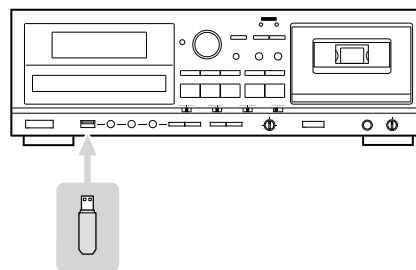

Reading the USB device takes a few seconds.

- If no MP3 file is on the USB device, "NO MUSIC FILE" is displayed.

3 Press the USB Play (▶) button to start playback.

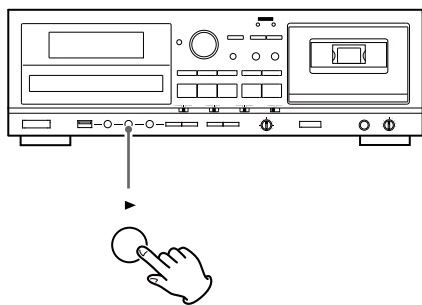

- When playback of all the files has finished, the unit stops automatically.
- MP3 files that are not put in folders are automatically put in the "ROOT" folder. Playback starts from the first file in the ROOT folder.
- See page 38 for information about the playback order of MP3 files.

Pausing playback temporarily

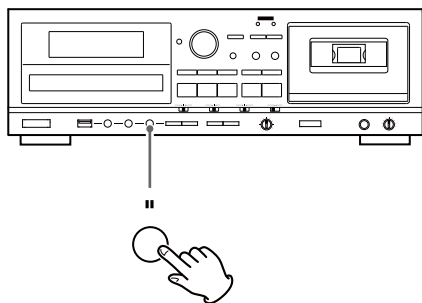

Press the USB Pause (||) button during playback to stop playback at the current position.
To resume playback, press the USB Pause (||) button again or press the USB Play (▶) button.

Stopping playback

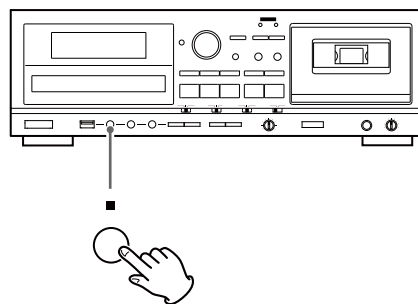

Press the USB Stop (■) button to stop playback.

Search for a part of a file

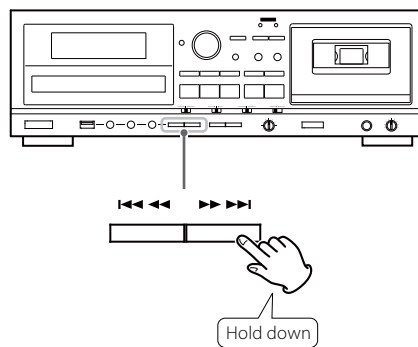

During playback, hold down a USB Search (I◀◀ or ▶▶I) button to search for a part of a file. Pressing and holding a Search button increases the search speed.
Release it when you find the beginning of the part that you want to hear.

Listening to Files on a USB Storage Device (MP3) (2)

Skipping to an earlier or later file

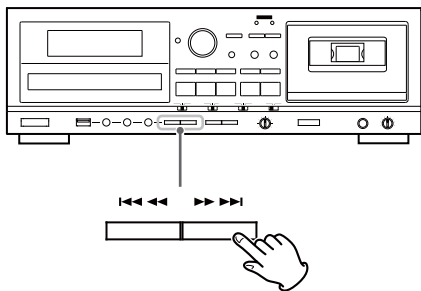

During playback

Press a USB Skip (I◀◀/▶▶I) button repeatedly until the desired file is selected. The selected file will be played from the beginning.

- If the I◀◀ button is pressed once during playback, the file being played will be played again from the beginning. To return to the beginning of the previous file, press the I◀◀ button twice.

When playback is stopped or paused

Press a USB Skip (I◀◀/▶▶I) button repeatedly to select the file you want to hear. Then, press the USB Play (▶) button or USB Pause (||) button to start playback of the selected file.

Selecting a folder

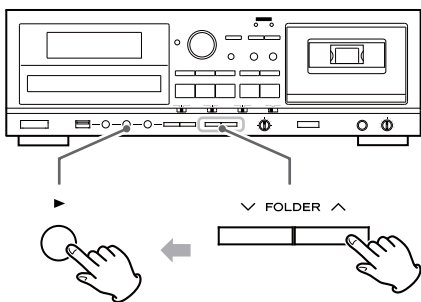

Press the FOLDER (∇/∧) buttons to select a folder. Then, press the USB Play (▶) button to start playback.

Repeat, shuffle and programmed playback

These functions can be used in USB mode. Please see the following sections for details about using them.

- Repeat playback** → page 20
- Shuffle playback** → page 20
- Programmed playback** → page 21

Recording on a USB Storage Device (1)

This unit can record sound from a CD, cassette tape or connected external device in MP3 format to a USB storage device.

- This unit can also record to cassette tape, but it cannot record to both USB and tape at the same time.
- This unit cannot record to a USB storage with the timer recording function.

⚠ CAUTION

Do not disconnect the USB storage device during recording. Do not turn the unit off or disconnect the power cord during recording. Doing so might cause damage to the AD-800 and the connected USB storage device.

About recorded MP3 files

- When recording, "RECORD" folder is automatically created and a subfolder for each source ("CD", "TAPE" or "LINE") is also created in the "RECORD" folder. MP3 files are added to the corresponding subfolder.
- File names are assigned automatically with a numerical endings in order.

When recorded from a CD

"CD001.MP3", "CD002.MP3" ...

If there are, for example, files named "CD004.MP3" and "CD009.MP3" in the USB folder already, and you make a recording, the next new file will be named "CD010.MP3".

When recorded from a cassette tape

"T001.MP3", "T002A.MP3" ...

When record from an external source

"L001.MP3"

- During recording from a tape or LINE input, you can divide the file manually (page 30). In this case, consecutive numbers are added to the ends of the file names.

Example:

If "T001.MP3" is divided, files named "T001.MP3" and "T002.MP3" are created.

- This unit can record up to 999 files to a USB device. However, if the USB device already contains files, those files are included in the maximum total of 999 files when recording.
- The maximum time possible for a recorded file is 240 minutes, and a new file is created when the time exceeds 240 minutes. When a new file is created, recording will pause for a few seconds.
- When recording from a CD containing MP3 files, the maximum recording time is 3 hours.
- Tracks recorded onto a USB storage device are converted to MP3 files at a bit rate of 128 kbps.

1 Connect an external USB storage device to the USB port of this unit.

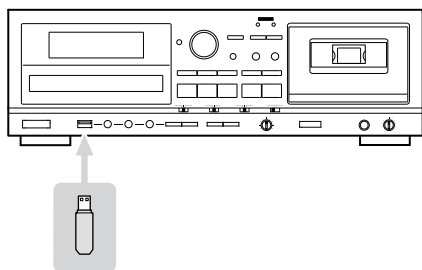

- You cannot record to an external USB storage device if there is no free space or the device is locked.
- Before recording, check the remaining capacity of the USB storage device using a PC. You cannot check the remaining memory capacity with this unit.

2 Press the SOURCE button repeatedly to select the source to be recorded (CD, TAPE, or LINE).

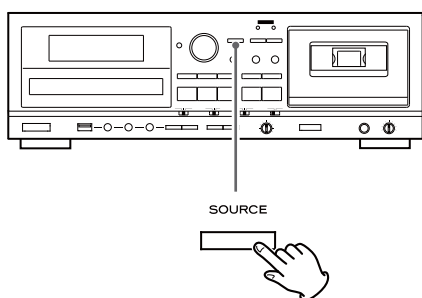

3 Press the RECORD USB button to start recording standby.

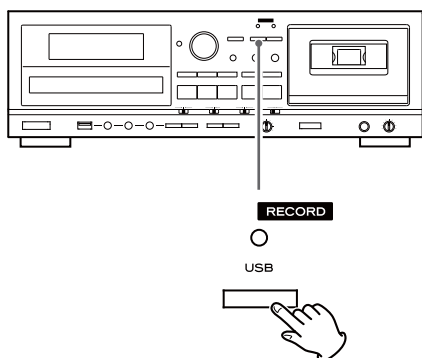

The red indicator above the RECORD USB button and the **REC** icon on the display blink.

- To stop recording, press the USB Stop (■) button.

4 (When recording from a tape or an external source) Adjust the recording level.

Before recording, adjust the recording level. Failure to do so could cause the recorded sound to be distorted or noisy.

1. Play the source (cassette tape or external source) to be recorded.
2. Use the REC LEVEL knob to adjust the recording level so that the loudest sound never lights the "OVER" indicator on the peak level meter.

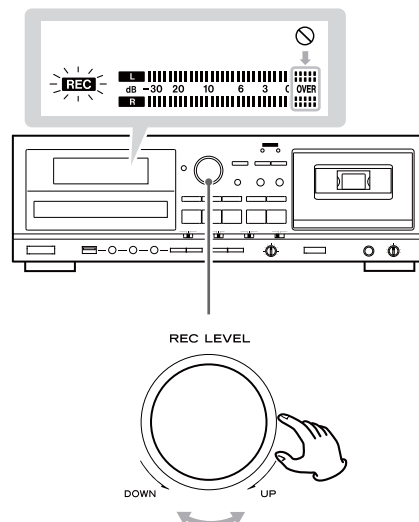

- Different sources to be recorded have different volumes. In order to record at the optimal volume for each source, it is necessary to adjust the recording level for each source.
- When recording from a CD, the recording level does not need to be changed, and it cannot be adjusted.

5 Prepare the recording source.

Recording from a CD

To record all the tracks/files on a CD, stop the disc first. To record only some of the tracks/files on a CD, pause at the beginning of the part that you want to record. You can also record tracks in programmed order. For information about how to set the program, see page 21.

Continued on the next page →

Recording on a USB Storage Device (2)

Recording from a cassette tape

To record the entire tape, rewind the tape to its starting point. To record from the middle of a tape, stop or pause at the point from where you want to start recording.

Select the DOLBY NR (noise reduction) setting (page 9).

To record from a single tape side, set the REV MODE switch to , and set the playback direction using the Forward (▶) or Reverse (◀) play button. Then press the TAPE Stop (■) button.

To record from both tape sides, set the REV MODE switch to , and set the playback direction to ▶. If you set the recording direction to ◀, recording will be of "side B" only.

Recording from an external source

Prepare to start playback of the source device.

- Example:** Set the source selection of an amplifier.
Set the playback media in a connected player.
To record from a tuner, tune in a station.

6 Press the RECORD USB button again to start recording.

When recording from an external source, you must also start playback of that source.

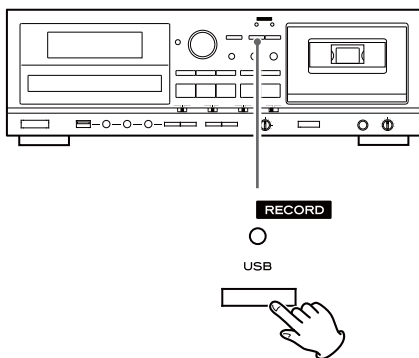

The red indicator above the RECORD USB button and the **REC** icon on the display stop blinking.

⚠ CAUTION

Do not turn the unit off or disconnect the power cord during recording. Doing so could damage the unit and connected devices.

- If the USB storage device runs out of open space during recording, recording stops automatically.
- To pause recording temporarily, press the USB Pause (⏸) button. A second press of the button resumes recording.

Recording from a CD or a cassette tape

When source playback stops, recording also automatically stops. To stop recording, press the USB Stop (■) button. Doing this also stops playback of the recording source.

Recording from an external source

When source playback stops, recording does not automatically stop. Press the USB Stop (■) button to stop recording.

Manual file division

When recording from a tape or a device connected to the LINE inputs, you can manually divide the MP3 file as it is being recorded. This function cannot be used when recording from a CD. A recorded CD will automatically be divided at each track.

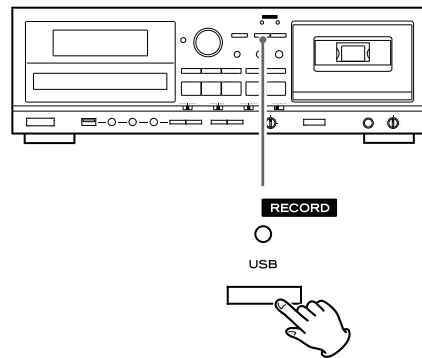

During recording, press the RECORD USB button at the point where you want to divide the recorded file. File division takes about 10 seconds.

When recording from a tape:

During file division, the tape stops, but almost no gap in the recording should occur.

When recording from the LINE inputs:

During file division, a gap will occur in the recording.

- This unit cannot divide an already recorded MP3 file. This function only works during recording.
- Consecutive numbers are added to the end of the file names after division.

Example:

If "T001.MP3" is divided, files named "T001.MP3" and "T002.MP3" are created.

Erasing Files from a USB Storage Device

CAUTION
Do not disconnect the USB storage device during erasing. Do not turn the unit off or disconnect the power cord during erasing. Doing so might cause damage to the AD-800 and the connected USB storage device.

Erasing all files

CAUTION
Using this function will erase all the contents of a USB storage device. Non-audio files that are not recognized by this unit will also be erased. Confirm that this is acceptable before beginning this operation.

1 Press the SOURCE button repeatedly to select "USB".

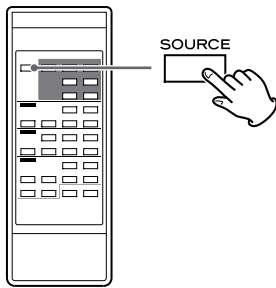

2 Connect an external USB storage device to the USB port of this unit.

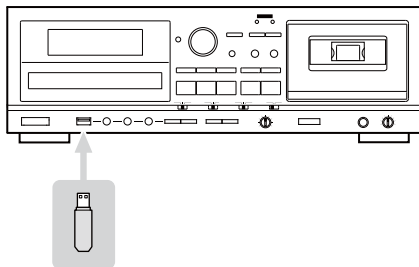

3 Press the ERASE button for more than 2 seconds.

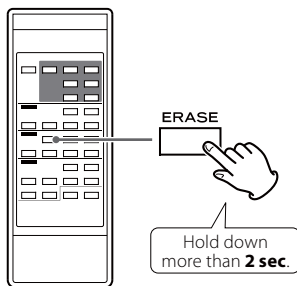

"Erase all?" appears on the display.

4 Within 6 seconds, press the ERASE button again.



The USB storage device is completely erased. "NO MUSIC FILE" appears on the display.

Erasing a file

1 Start playing the file that you want to delete (page 26).

2 Press the ERASE button.

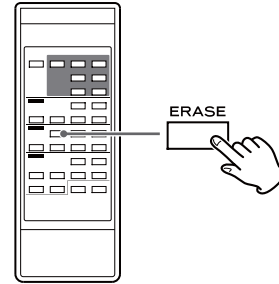

"Erase file?" appears on the display.

3 Within 6 seconds, press the ERASE button again.

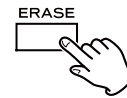

"Erasing" appears on the display, the file currently being played is erased, and playback stops.

Recording on a Cassette Tape (1)

This unit can record sound from a CD, USB storage device, or connected external device to a cassette tape. You can record on Normal (type I) and Chrome (type II) tapes with this unit. Metal (type IV) cannot be recorded with this unit.

- You can record to one or both sides of the tape.
- This unit can also record to a USB storage device, but it cannot record to both USB and tape at the same time.

1 Put a cassette tape in the compartment.

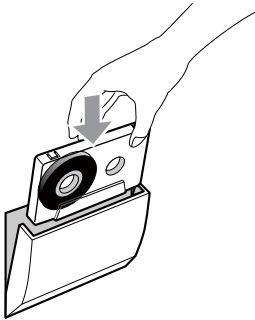



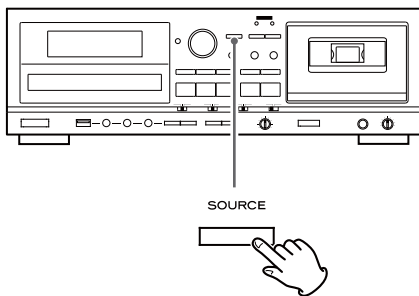

- If the erasure prevention tabs of the cassette tape have been broken off, put pieces of adhesive tape over the hole(s).



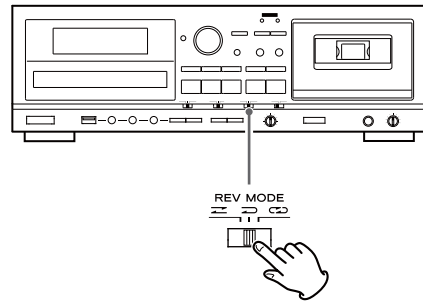

2 Press the SOURCE button repeatedly to select the source to be recorded (CD, USB, or LINE).



3 Set the reverse mode setting using the REV MODE switch, and set the recording direction.



To record on a single tape side, set the REV MODE switch to , and set the recording direction using the Forward () or Reverse () play button. Then press the TAPE Stop () button.

To record on both tape sides, set the REV MODE switch to  or , and set the recording direction to . If you set the recording direction to , only "side B" will be recorded on.

4 Set the DOLBY NR (noise reduction) switch ON or OFF.

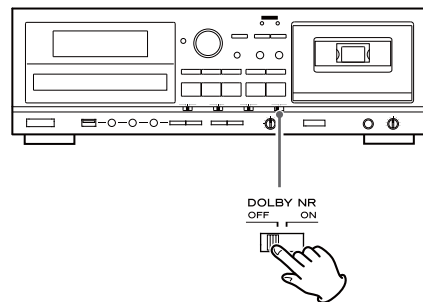

For information about the DOLBY NR function, see page 9.

5 Press the RECORD TAPE button to start recording standby.

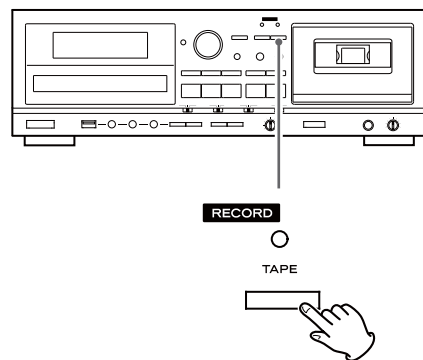

The red indicator above the RECORD TAPE button and the **REC** icons on the display blink.

- To stop recording, press the TAPE Stop () button.

6 Adjust the recording level.

Before recording, adjust the recording level. Failure to do so could cause the recorded sound to be distorted or noisy.

1. Play the source (external source) to be recorded.
2. Use the REC LEVEL knob to adjust the recording level so that the loudest sound does not continually exceed the "0" indicator on the peak level meter.

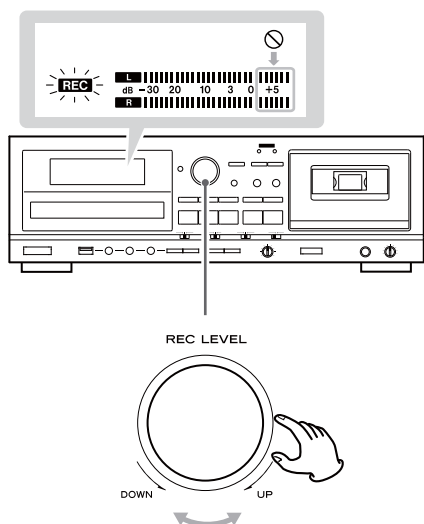

- Different sources to be recorded have different volumes. In order to record at the optimal volume for each source, it is necessary to adjust the recording level for each source.

7 Prepare a recording source.

Recording from a CD

To record all the tracks/files on a CD, stop the disc first. To record only some of the tracks/files on a CD, pause at the beginning of the part that you want to record.

You can also record tracks in programmed order. For information about how to set the program, see page 21.

Recording from a USB storage device

To record the entire contents of the USB device, stop the unit. To record from the middle of the USB device, pause at the point from where you want to start recording.

You can also record tracks in programmed order. For information about how to set the program, see page 21.

- See page 38 for information about the playback order of MP3 files.

Recording from an external source

Prepare to start playback of the source device.

- Example:** Set the source selection of an amplifier.
Set the playback media in a connected player.
To record from a tuner, tune in a station.

8 Press the RECORD TAPE button again to start recording.

When recording from an external source, you must also start playback of the source.

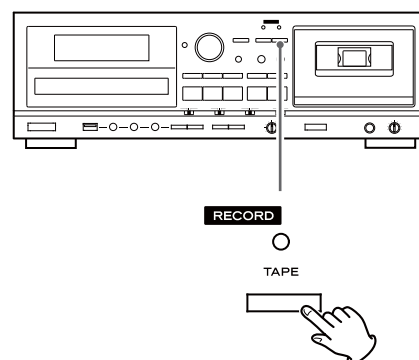

The red indicator above the RECORD TAPE button and the **REC** icon on the display stop blinking.

⚠ CAUTION

Do not turn the unit off or disconnect the power cord during recording. Doing so could damage the unit and connected devices.

- To stop recording temporarily, press the TAPE Pause (⏸) button. Press the button again to resume recording.

Recording from a CD or a USB storage device

When source playback stops, recording also automatically stops. To stop recording, press the TAPE Stop (■) button. Doing this also stops playback of the recording source.

- During two-side recording to a tape, if "side A" of the tape ends in the middle of a track/file while recording from a CD or USB device, the unit starts recording again on "side B" from the beginning of the track/file that had been interrupted.

Recording from an external source

When source playback stops, recording does not automatically stop. Press the TAPE Stop (■) button to stop recording.

Recording on a Cassette Tape (2)

Erasing recordings

When you make a recording, the tape is overwritten (the previous recording is erased). You can erase a tape recording by setting the recording level to MIN and recording silence.

1 Press the **TAPE RECORD** button to start recording standby.

2 Set the **REC LEVEL** control to the minimum **MIN** position.

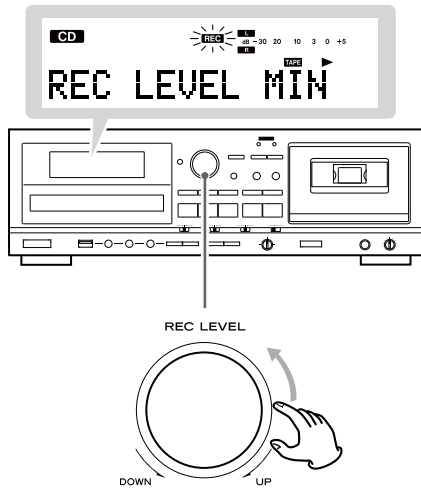

3 Press the Forward (▶) or Reverse (◀) play button to start erasing (by recording silence).

Timer-Controlled Playback and Recording (1)

Connecting a commercially-available timer to your audio setup lets you wake up to your favorite music or start recording at specified times.

- The source for timer playback must be CD, TAPE or USB. Timer playback does not work with external devices connected to the LINE inputs.
- The timer recording source can only be an external device connected to the LINE inputs. And the timer recording can only record to cassette tape.

Connections

Referring to the illustration below, connect your audio equipment.

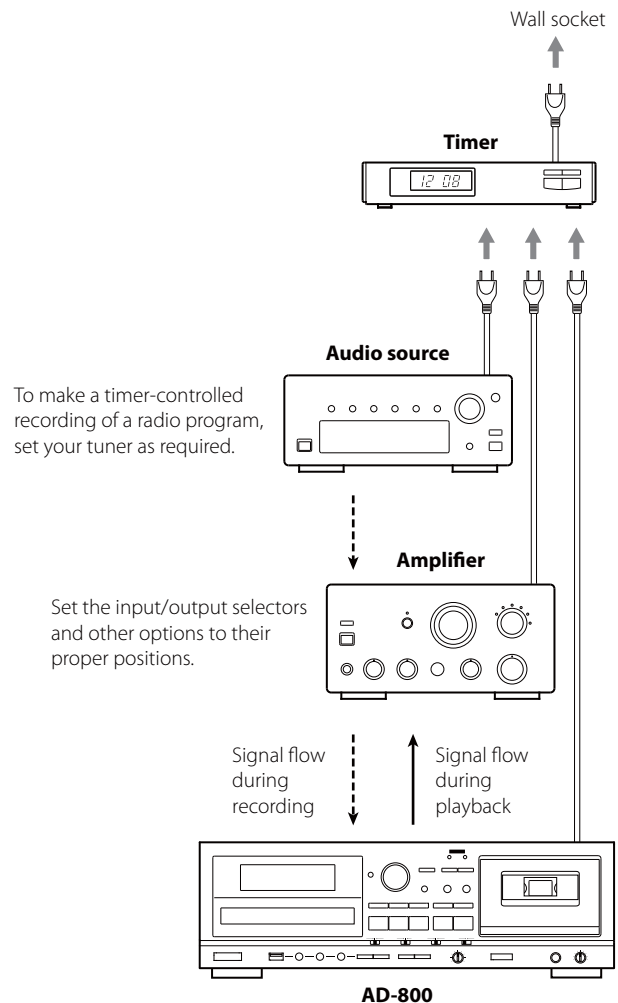

⚠ Turn off the power of all equipment before making connections.

- Read the instructions of each component you intend to use with this unit.
- Be sure to connect each plug securely. To prevent hum and noise, do not bundle the connection cords.

Timer-Controlled Playback (**CD** **USB** **TAPE**)

- The source for timer playback must be CD, TAPE or USB. Timer playback does not work with an external device connected to the LINE input.

1 Connect this unit and a stereo system to a commercially-available audio timer (see previous page).

2 Set the power switch of all components to ON.

3 Prepare the source for timer playback.

When you set a cassette tape

- Set the REV MODE switch to the desired position. To make both sides play continuously, set the REV MODE switch to the  position.
- Set the DOLBY NR switch. (page 9).

Playback always starts from "side A".

4 Set the CD-TAPE-USB switch to the desired source for timer playback.

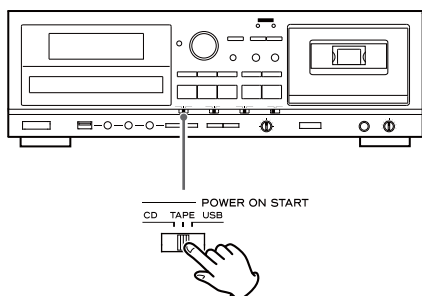

5 Set the OFF-PLAY-REC switch to the PLAY position.

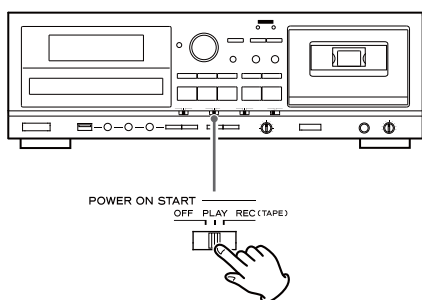

"TIMER" appears on the AD-800's display.

6 Set the audio timer to your desired start (power on) and stop (power off) times.

When this setting is completed, the power to all components should be turned off.

At this time, do not press the AD-800 POWER button. Leave the button pushed in (the on position). If the POWER button is in the off position, timer playback will not function.

When the preset start time is reached, power will be supplied and playback will start automatically.

- When you do not want to use the timer, set the OFF-PLAY-REC switch to the OFF position.

Timer-Controlled Recording (**LINE** → **TAPE**)

- The timer recording source can only be an external device connected to the LINE inputs. And the timer recording can only record to cassette tape.



(Example: Recording a broadcast program)

1 Connect this unit and a stereo system to a commercially-available audio timer (see previous page).

2 Set the power switches of all components to ON.

3 Prepare the cassette tape that you want to record to with timer recording.

Recording always starts from "side A".

To record on a single tape side, set the REV MODE switch to . To record on both tape sides, set the REV MODE switch to  or .

Set the DOLBY NR switch (page 9).

If the erasure prevention tabs of the cassette tape have been broken off, put pieces of adhesive tape over the hole(s).

You can record on Normal (type I) and Chrome (type II) tapes with this unit.

Continued on the next page →

Timer-Controlled Playback and Recording (2)

NOTE

If you have previously used the cassette, and the tape is stopped part of the way through "side B" of the cassette, timer recording will then start part of the way through "side A". Always bear this in mind, so that you do not accidentally erase any important recordings. You should take special note of this when recording more than once on the same cassette using the timer recording function.

4 Set the CD-TAPE-USB switch to TAPE.

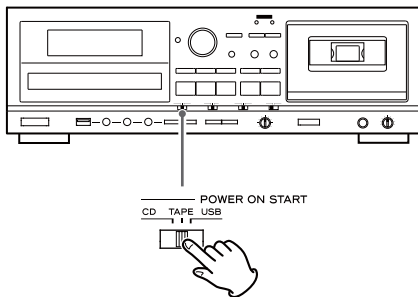

- This unit cannot record to CDs and USB storage devices with the timer recording.

5 Set the OFF-PLAY-REC switch to the REC position.

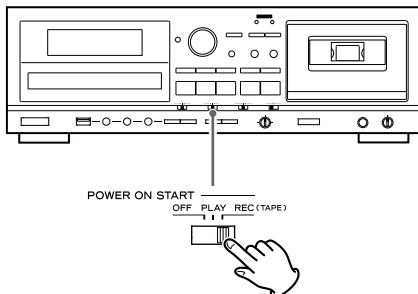

"TIMER" and **REC** appear on the AD-800's display.

6 Tune in the station that you want to record (when recording from radio).

7 Adjust the recording level.

Failure to do so could cause the recorded sound to be distorted or noisy.

Use the REC LEVEL knob to adjust the recording level so that the loudest sound does not continually exceed the "0" indicator on the peak level meter.

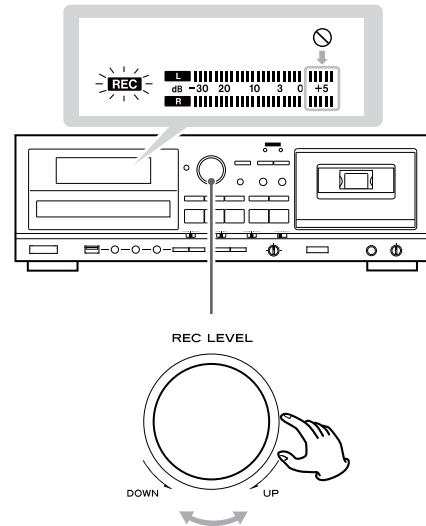

8 Set the audio timer to your desired start (power on) and stop (power off) times.

When this setting is completed, the power to all components will be switched off.

At this time, do not press the AD-800 POWER button. Leave the button pushed in (the on position). If the POWER button is in the off position, timer recording will not function.

When the preset start time is reached, power will be supplied and recording will start automatically.

- When you do not want to use the timer, be sure to set the OFF-PLAY-REC switch to the OFF position to prevent accidentally recording over an important cassette tape.

Troubleshooting (1)

If you experience any problems with the unit, please take the time to read through these pages and try to solve the problem yourself before you call your dealer or a TEAC service center.

Moreover, the problem might be caused by something other than this unit. Confirm that connected devices are also being used properly.

General

No power

- ➔ Check the connection to the AC power source. Confirm that the AC source is not a switched outlet, and, if it is, that the switch is turned on. Confirm that there is power to the AC outlet by plugging another device such as a lamp or a fan into the outlet.

Remote control does not work

- ➔ Press the POWER switch of the main unit to turn it on.
- ➔ If the batteries are exhausted, change the batteries.
- ➔ Use the remote control within its effective range (16 ft/5 m) and point it toward the remote sensor on the front panel.
- ➔ Make sure that there are no obstacles between the remote control and the main unit.
- ➔ If a fluorescent light is near the unit, turn it off.

Other devices with remote controls operate incorrectly

- ➔ Other devices with remote controls might operate incorrectly because of infrared light "overspill" when you operate the remote control of this unit.

Buttons do not work properly

- ➔ If another operation is still in process, wait a moment and try again.

No sound or only a very low sound level is heard

- ➔ Check the connections to the amplifier.
- ➔ Check that the speakers and other audio components are connected securely.
- ➔ Check the operation of the connected component.
- ➔ There might be a ⊕/⊖ short in a speaker cable. Check the speaker cables.
- ➔ Select the correct input source using the SOURCE button.

Severe hum or noise is heard

- ➔ Place the unit as far away from TVs as possible.

CD player

Will not play

- ➔ Load a disc with the label side up.
- ➔ If the disc is dirty, clean the surface of the disc. If the disc is scratched or has any sticky substance on its surface, do not play the disc until you have corrected the condition of the disc. Never under any circumstances use after-market stick-on labels or "disc enhancement" devices that sit on top of or wrap around a disc.
- ➔ If a blank disc has been loaded, load a prerecorded disc.

- ➔ Depending on the disc and other factors, playback of some CD-R/RW discs might not be possible. Try again with another disc.
- ➔ You cannot play unfinalized CD-R/RW discs. Finalize such a disc in a CD recorder and try again.
- ➔ If moisture condensation has occurred in the unit, leave the unit for one or two hours with the power turned on.

Sound skips

- ➔ Place the unit in a stable place to avoid vibrations and shocks.
- ➔ If the disc is dirty, clean its surface.
- ➔ Do not use scratched, damaged or warped discs.

Cassette tape recorder

Cassette tape compartment does not close

- ➔ The cassette tape is not properly loaded. Reinsert it.



Sound quality is poor

- ➔ Clean the heads (page 6).
- ➔ If a head is magnetized, demagnetize it with a head demagnetizer.
- ➔ Check that the Dolby NR switch is set to the same position as when the recording was made.

Playback speed seems somewhat fast or slow

- ➔ Check the pitch control setting (page 26).

Auto reverse does not occur

- ➔ Set the REV MODE switch to  or .
- ➔ If the REV MODE switch is set to , start playback from the tape side facing you ("side A").

Cannot record

- ➔ If the erasure prevention tabs on top of the cassette are broken off, cover the holes using pieces of adhesive tape.
- ➔ Check the recording level setting (page 33).

USB

No sound even if the USB Play (▶) button is pressed

- ➔ Confirm that there are MP3 files on the USB device.
- ➔ File formats other than MP3 (e.g. MPEG 1 LAYER 2 file) cannot be played.

Cannot record

- ➔ Confirm that the USB storage device has open space.
- ➔ Confirm that the USB storage device is not locked.
- ➔ When record from an analog source, check the recording level setting (page 29).

Troubleshooting (2)

MP3 files

Unknown characters are displayed on the display panel

- This unit cannot display double-byte symbols and characters (such as Japanese and Chinese) correctly. MP3 file names must only be alphanumeric characters to be shown properly.

"No title", "No artist" or "No album" appears on the display

- ID3 tag information for the music file is missing. Edit the title, artist and/or album information of the song on a PC using a suitable application.

Since this device uses a microcontroller, external noise and other interference can cause the unit to malfunction. If this occurs, turn the power off and, after waiting for about one minute, restart operation.

MP3 Playback Order

MP3 files on a CD or a USB storage device can be stored in folders in the same way that files are managed on a computer. Moreover, multiple folders can be contained inside another folder.

Here is an example of the file and folder structure of an MP3 disc or a USB storage device, showing the order of the folders (001 "ROOT" to 005) and the playback order of the files (1 to 9).

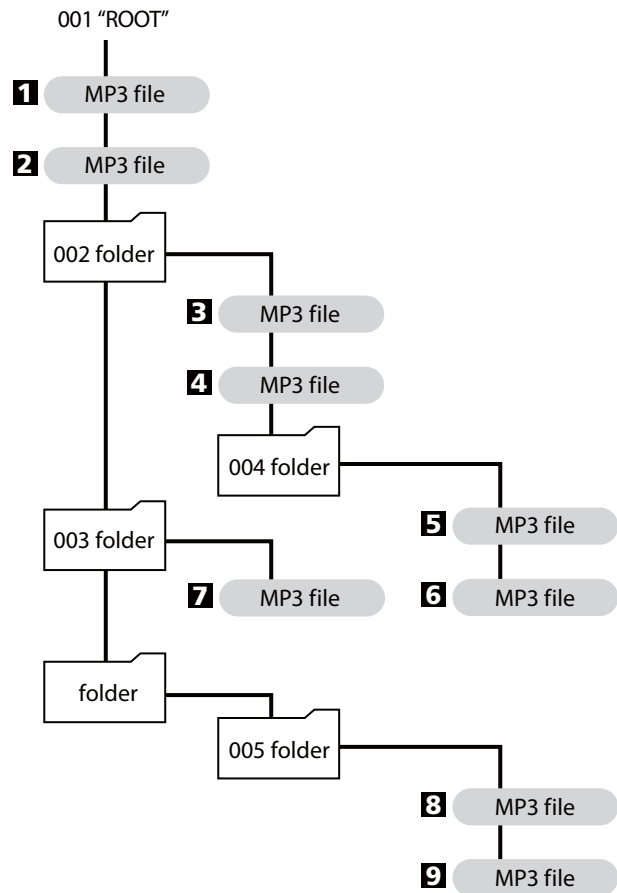

Specifications

CD Player

Pickup	3-beam, semiconductor laser
Digital filter	8-times oversampling
Frequency response	20 Hz–20 kHz \pm 2 dB
Total harmonic distortion	Less than 0.02 % (1 kHz)
Signal-to-noise ratio (S/N)	More than 87 dB (IHF-A)
Analog output	2.0 V (RCA)

Cassette tape player

Track system	4-track, 2-channel stereo
Heads	Record/playback x 1 (rotary reverse), erase x 1
Type of tape	Cassette tape C-60
Tape speed	4.76 cm/sec.
Motor	DC servo motor x 1
Pitch control	\pm 10% (playback only)
Wow and flutter	0.08% (W. RMS)
Frequency response (overall)	50–12,000 Hz \pm 3 dB, metal 50–12,000 Hz \pm 3 dB, chrome 50–12,000 Hz \pm 3 dB, normal
Signal-to-noise ratio (overall)	59 dB (Dolby NR off, 3% THD level, weighted), 69 dB (DOLBY NR on, over 5 kHz)
Rewinding time	Approx. 120 sec. (with C-60)
Input	Line: 87 mV (input impedance of 50 k Ω or more)
Output	Line: 0.46 V (load impedance of 50 k Ω or more)
Headphones	10 mW/32 ohms

USB

USB bus-power output	5 V, 0.2 A
Playback	
Frequency response	20 Hz–20,000 Hz (\pm 2 dB)
Signal-to-noise ratio	more than 85 dB
Playback bit rate	8k-320k bps
Recording	
Frequency response	20 Hz–15,000 Hz (\pm 2 dB)
Signal-to-noise ratio	more than 85 dB
Record bit rate	128 kbps

General

Power requirement	AC 230 V, 50 Hz (Europe model) AC 220 V, 60 Hz (Korea model) AC 120 V, 60 Hz (USA/Canada model) AC 120 V/230 V, 50-60 Hz (General export model)
Power consumption	14 W
Dimensions (W x H x D)	435 x 145 x 288 mm (17 1/8" x 5 11/16" x 11 5/16") (including protrusions)
Weight (Net)	5.1 kg (11 1/8 lbs)
Operating temperature	+5° C – +35° C
Operating humidity	5% to 85% (no condensation)
Storage temperature	–20° C – +55° C

Included Accessories

Remote control unit (RC-1257)
Batteries (AAA) for remote control unit (2)
Stereo RCA pin cables (2)
Distributor list
Owner's manual (this document)
Quick start guide for recording
Warranty card

- Design and specifications are subject to change without notice.
- Weight and dimensions are approximate.
- Illustrations may differ slightly from production models.

For European customers

Information for Users on Collection and Disposal of Old Equipment and used Batteries

These symbols on the products, packaging, and/or accompanying documents mean that used electrical and electronic products and batteries should not be mixed with general household waste. For proper treatment, recovery and recycling of old products and used batteries, please take them to applicable collection points, in accordance with your national legislation and the Directives 2002/96/EC and 2006/66/EC.

By disposing of these products and batteries correctly, you will help to save valuable resources and prevent any potential negative effects on human health and the environment which could otherwise arise from inappropriate waste handling.

For more information about collection and recycling of old products and batteries, please contact your local municipality, your waste disposal service or the point of sale where you purchased the items.

Information on Disposal in other Countries outside the European Union

These symbols are only valid in the European Union. If you wish to discard these items, please contact your local authorities or dealer and ask for the correct method of disposal.

Note for the battery symbol (bottom right two symbol examples):

This symbol might be used in combination with a chemical symbol. In this case it complies with the requirement set by the Directive for the chemical involved.

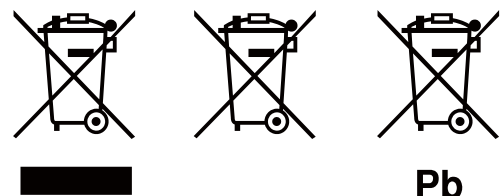

Nous vous remercions d'avoir choisi ce produit TEAC. Lisez ce manuel avec attention pour tirer les meilleures performances de cet appareil.

Ce que vous pouvez faire avec cet appareil	41
Avant l'utilisation	41
Disques	43
Supports USB	44
Fichiers MP3.....	44
Cassettes.....	45
Identification des parties (unité principale).....	46
Identification des parties (télécommande).....	48
Boîtier de télécommande	49
Afficheur	50
Raccordements	52
Fonctionnement de base.....	53
Écoute d'un CD.....	54
Lecture en boucle (CD/USB).....	56
Lecture aléatoire (CD/USB).....	56
Lecture programmée (CD/USB).....	57
Écoute d'une cassette	60
Écoute des fichiers d'un support USB (MP3).....	62
Enregistrement sur support USB.....	64
Effacement de fichiers sur un support USB.....	67
Enregistrement sur cassette	68
Lecture et enregistrement avec minuterie	70
Dépannage	73
Ordre de lecture MP3.....	74
Caractéristiques techniques	75

ATTENTION

- N'exposez pas cet appareil au ruissellement ni aux éclaboussures.
- Ne placez aucun objet contenant du liquide, tel qu'un vase, sur l'appareil.
- N'installez pas cet appareil dans un espace confiné comme une bibliothèque ou similaire.
- L'appareil tire un courant nominal de veille de la prise secteur quand son interrupteur POWER ou STANDBY/ON n'est pas en position ON.
- L'appareil doit être placé assez près de la prise de courant pour que vous puissiez à tout moment attraper facilement la fiche du cordon d'alimentation.
- La fiche secteur est utilisée comme dispositif de déconnexion et doit donc toujours rester disponible.
- Les appareils de Classe I sont équipés d'un cordon d'alimentation ayant une fiche de terre à trois broches. Ce cordon doit être branché à une prise de terre.
- Si le produit utilise des piles/batteries (y compris un pack de batteries ou des piles installées), elles ne doivent pas être exposées au soleil, au feu ou à une chaleur excessive.
- **PRÉCAUTION** pour les produits qui utilisent des batteries remplaçables au lithium : remplacer une batterie par un modèle incorrect entraîne un risque d'explosion. Le modèle de remplacement doit être le même ou l'équivalent.
- Des précautions doivent être prises en cas d'utilisation d'écouteurs ou d'un casque avec le produit car une pression sonore excessive (volume trop fort) dans les écouteurs ou dans le casque peut causer une perte auditive.

Ce que vous pouvez faire avec cet appareil

Lecture

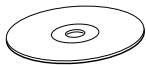

CD/CD-R/CD-RW (CD audio/disque MP3)

→ "Écoute d'un CD" en page 54

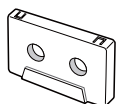

Cassette

→ "Écoute d'une cassette" en page 60



Fichiers MP3 sur un support USB (mémoire Flash USB, etc.)

→ "Écoute de fichiers sur un support USB (MP3)" en page 62

Enregistrement

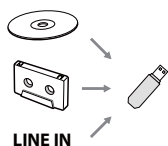

Enregistrement sur un support USB depuis un CD, une cassette ou une source externe

→ "Enregistrement sur un support USB" en page 64

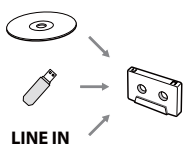

Enregistrement sur une cassette depuis un CD, un support USB ou une source externe

→ "Enregistrement sur une cassette" en page 68

Fonctionnement avec minuterie

Nécessite une minuterie du commerce

"Lecture avec minuterie"
→ page 70



"Enregistrement avec minuterie"
→ page 70



Avant l'utilisation (1)

Contenu de l'emballage

Vérifiez la présence des accessoires fournis en standard.

Télécommande (RC-1257)

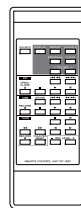

Piles (AAA) pour télécommande x 2



Câble RCA/cinch stéréo x 2

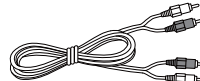

Liste des distributeurs

Mode d'emploi (ce document)

- Conservez ce livret dans un endroit sûr pour référence ultérieure.

Guide de prise en main rapide pour l'enregistrement

Carte de garantie

⚠ ATTENTION

- Ne déplacez pas l'appareil durant la lecture. Durant la lecture, le disque tourne à haute vitesse. Ne soulevez et ne déplacez pas l'appareil durant la lecture. Cela endommagerait le disque ou l'appareil.
- La tension d'alimentation de l'appareil doit correspondre à la tension imprimée sur la face arrière. Si vous avez des doutes à ce sujet, consultez un électricien.
- N'ouvrez pas le boîtier car cela peut endommager le circuit ou causer un choc électrique. Si un objet étranger pénètre dans l'appareil, consultez votre revendeur ou le service après-vente.
- Quand vous débranchez le cordon d'alimentation de la prise secteur, tirez toujours sur la prise, jamais sur le cordon.
- Retirez toujours le disque avant de déplacer ou de transporter cet appareil. Transporter cet appareil avec un disque à l'intérieur peut entraîner un mauvais fonctionnement.

Emplacement de l'appareil

- Choisissez soigneusement l'emplacement de votre appareil. Évitez de l'exposer directement aux rayons solaires ou à une source de chaleur. Évitez aussi les endroits sujets aux vibrations, à une poussière excessive, à la chaleur, au froid et à l'humidité.
- Il est possible que l'appareil devienne chaud durant l'utilisation, laissez donc toujours un espace suffisant autour de lui pour la ventilation.
- Ne placez pas l'appareil sur un amplificateur, un récepteur ou tout autre dispositif générant de la chaleur.
- Quand cet appareil est en service, allumer un téléviseur à proximité peut entraîner l'apparition de lignes sur l'écran de celui-ci, en fonction de la fréquence de la télédiffusion. Ce n'est pas un mauvais fonctionnement de l'appareil ni du téléviseur. Si vous voyez de telles lignes, éloignez l'appareil du téléviseur.

Attention à la condensation

Si l'appareil est déplacé d'un endroit froid à un endroit chaud, ou utilisé après un changement soudain de température, il existe un danger de condensation ; la vapeur de l'air peut se condenser sur le mécanisme interne, empêchant un bon fonctionnement. Pour empêcher cela, ou si cela se produit, laissez l'appareil allumé une heure ou deux. Il se stabilisera alors à la température ambiante.

Entretien

Si la surface de l'appareil est sale, essuyez-la avec un chiffon doux ou utilisez un savon liquide neutre dilué. Laissez la surface de l'appareil sécher complètement avant utilisation.

⚠ Par sécurité, débranchez le cordon d'alimentation de la prise secteur avant tout nettoyage.

- Ne vaporisez jamais du liquide directement sur cet appareil.
- N'utilisez pas de diluant ou alcool car ils peuvent endommager la surface de l'appareil.

Nettoyage et démagnétisation de la platine cassette

Nettoyage

Une tête sale peut entraîner une qualité sonore médiocre ou des sauts du son. La saleté sur le galet presseur de bande peut amener la bande à se coincer.

Nettoyez la tête, les galets presseurs et les cabestans à l'aide d'un coton-tige humidifié avec un liquide de nettoyage du commerce environ toutes les 10 heures d'utilisation.

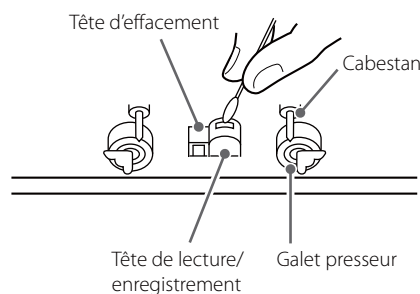

Démagnétisation

Quand la tête est magnétisée, cela accroît le bruit et gêne la transmission des notes aigus.

Si ces problèmes surviennent, démagnétisez la tête à l'aide d'un démagnétiseur de tête du commerce.

- Ne placez aucune cassette dans le porte-cassette de l'appareil tant que le liquide de nettoyage n'a pas séché sur la tête.

Disques lisibles par cet appareil

Les CD (12 cm et 8 cm) portant le logo "COMPACT disc DIGITAL AUDIO" peuvent être lus par cet appareil.



- Le logo doit être sur le disque ou sur sa pochette.

Les CD-R et CD-RW qui ont été correctement enregistrés au format CD audio et finalisés, ainsi les CD-R et CD-RW contenant des fichiers MP3 peuvent être lus par cet appareil.

Cet appareil peut lire les types de disque suivants sans adaptateur. Il ne peut lire aucun autre type de disque.

⚠ La lecture de tout autre type de disque pourrait entraîner un bruit fort et causer des dommages aux enceintes et à votre audition. Ne lisez jamais un autre type de disque.

- Selon la qualité du disque et/ou les conditions de l'enregistrement, certains disques peuvent ne pas être lisibles.
- Les CD vidéo, CD-ROM et types de disque similaires peuvent être lus par l'appareil, mais ne produiront aucun son à la lecture.
- Les Super Audio CD ne peuvent pas être lus ni reproduits par cet appareil.
- Les DVD vidéo et audio, les DVD-ROM et autres types de DVD ne peuvent pas être lus et reproduits par cet appareil.

⚠ ATTENTION

Si vous placez un DVD vidéo ou audio, un DVD-ROM ou tout autre type de DVD dans le tiroir de disque, l'appareil tentera de le lire et le fera tourner à haute vitesse. Si vous avez inséré accidentellement un tel disque, attendez que la rotation cesse avant de l'éjecter, ceci afin d'éviter d'endommager le disque (n'essayez pas de retirer le disque tant que "READING" est affiché à l'écran).

- Les disques protégés contre la copie et les disques ne se conformant pas à la norme CD peuvent ne pas être correctement lus par cet appareil. Si vous utilisez de tels disques dans cet appareil, TEAC Corporation et ses filiales ne pourront être tenues pour responsables des conséquences quelles qu'elles soient ni garantir la qualité de reproduction. Si vous rencontrez des problèmes avec de tels disques non standard, vous devez contacter leurs diffuseurs.

À propos des CD-R et CD-RW

Cet appareil peut lire les CD-R et CD-RW ayant été enregistrés au format CD audio (CD-DA) et au format MP3.

- Les disques créés par un enregistreur de CD doivent être finalisés pour être utilisés avec cet appareil.
- Selon la qualité du disque et les conditions de l'enregistrement, certains disques risquent de ne pas pouvoir être lus. Veuillez lire le mode d'emploi de l'appareil ayant servi à créer le disque.
- En cas d'incertitude quant à la gestion d'un CD-R ou CD-RW, veuillez directement contacter le vendeur du disque.

ATTENTION

- Ne faites pas lire de disque gondolé, déformé ou endommagé. Faire lire de tels disques pourrait causer des dommages irréparables aux mécanismes de lecture.
- Les CD-R et CD-RW imprimables ne sont pas recommandés car le côté étiquette peut être collant et risque d'endommager l'appareil.
- Ne collez pas de papiers ou de feuillets protecteurs sur les disques et n'utilisez aucun aérosol de revêtement protecteur.
- N'utilisez jamais de stabilisateurs. L'utilisation de stabilisateurs pour CD disponibles dans le commerce pourrait endommager les mécanismes de cet appareil et provoquer son dysfonctionnement.
- N'utilisez pas de disques ayant une forme irrégulière (octogonale, en forme de cœur, de la taille d'une carte de visite, etc.). De tels CD peuvent endommager l'appareil.

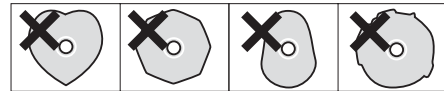

Précautions de manipulation

- Placez toujours le disque sur le tiroir, face sérigraphiée vers le haut. Les CD ne peuvent être lus ou enregistrés que d'un côté.
- Pour sortir un disque de son boîtier, appuyez sur le centre du boîtier et soulevez le disque, en le tenant soigneusement par la tranche.



Comment sortir le disque



Comment tenir le disque

Précautions de rangement

- Les disques doivent être rangés dans leurs boîtiers après utilisation afin d'éviter la poussière et les rayures qui pourraient provoquer des "sauts" du capteur laser.
- N'exposez pas les disques directement au soleil, à une température élevée ou à l'humidité durant une période prolongée. Une exposition prolongée à des hautes températures les fera gondoler.
- Les CD-R et CD-RW sont plus sensibles aux effets de la chaleur et des rayons ultraviolets que les CD ordinaires. Il est important de ne pas les conserver dans des lieux directement exposés au soleil. Ils doivent aussi être tenus à l'écart des sources de chaleur telles que les radiateurs et chauffages électriques.

Suite à la prochaine page →

Disques (2)

Entretien

- Si un disque est sale, essuyez sa surface d'un mouvement radial (du trou central vers le bord externe) avec un chiffon sec et doux.



- Ne nettoyez jamais les disques avec des produits chimiques tels que des aérosols pour disque, des aérosols ou liquides antistatiques ou du diluant. Ces produits chimiques provoqueraient des dégâts irréparables à la surface en plastique du disque.

En cas de doute quant à l'entretien et à la manipulation d'un CD-R ou CD-RW, lisez les précautions accompagnant le disque ou contactez le fabricant du disque.

Supports USB

ATTENTION

N'éteignez jamais l'appareil et ne débranchez jamais un dispositif de stockage USB quand celui-ci est en service, par exemple durant l'écriture, la lecture ou l'enregistrement ou l'effacement de fichiers.

Cela endommagerait l'AD-800 et le dispositif de stockage USB connecté.

Compatibilité

- Seule une mémoire flash USB peut être utilisée.
- Certains lecteurs à mémoire flash qui se chargent depuis un port USB ne peuvent pas être utilisés pour la lecture.
- Les disques durs, lecteurs de CD/DVD et autres dispositifs connectables via USB ne peuvent pas être utilisés.
- Cet appareil ne peut pas copier ni déplacer les fichiers.
- Formats lisibles : FAT12, FAT16, FAT32
- Les formats NTFS, HFS et HFS+ ne peuvent pas être employés.
- Nombre maximal de dossiers lisibles : 255
- Nombre maximal de fichiers lisibles/enregistrables : 999
- Selon les caractéristiques du dispositif de stockage USB, cet appareil peut ne pas être à même de lire les fichiers qu'il contient ou des sauts peuvent se produire.

Enregistrement

Cet appareil peut enregistrer le son venant de CD, cassettes et appareils externes connectés, dont des tuners, sur des dispositifs de stockage USB au format MP3. Voir page 64 pour des détails.

Fichiers MP3

Cet appareil peut lire les fichiers MP3 gravés sur CD-R/CD-RW et enregistrés sur supports USB externes.

- Cet appareil peut lire les fichiers MP3 mono et stéréo au format MPEG-1 Audio Layer 3 et ayant une fréquence d'échantillonnage de 16 – 48 kHz et un débit binaire de 320 kb/s ou moins.
- Cet appareil n'est pas compatible avec les disques ayant été enregistrés en plusieurs sessions. Seule la première session peut être lue.
- Voir page 64 pour des informations sur le format de fichier d'enregistrement avec cet appareil.

Affichage des informations de fichier

L'écran de cet appareil ne peut afficher que les lettres et chiffres à simple octet.

- Si des informations de fichier utilisent des caractères japonais, chinois ou autres à double octet, la lecture est possible mais le nom ne sera pas affiché correctement. Dans de tels cas, "****" s'affiche.

Précautions à suivre pour préparer des fichiers MP3 à l'aide d'un ordinateur ou d'un autre appareil

- Incluez toujours l'extension dans le nom de fichier. Cet appareil reconnaît les fichiers MP3 par leur extension de fichier ".mp3".
- Fermez toujours la session (création d'un disque complet). Cet appareil ne peut pas lire les disques dont la session n'a pas été fermée.
- Lisez attentivement le mode d'emploi du logiciel que vous employez pour créer le disque de fichiers MP3.

Fichiers illisibles ou partiellement lisibles

- Les fichiers sans extension ne peuvent pas être lus. Les fichiers qui ne sont pas au format MP3 ne peuvent pas être lus même s'ils portent l'extension ".mp3".
- Les fichiers à débit binaire variable peuvent ne pas être lus correctement.
- Si le disque ou le support USB contient plus de 999 fichiers ou de 255 dossiers, cet appareil ne peut lire que les 999 premiers fichiers ou les fichiers des 255 premiers dossiers.
- Selon l'état du disque, cet appareil peut être incapable de le lire ou des sauts peuvent survenir.

Types de cassette

Il existe différents types de cassette.

Types de cassette lisibles par cet appareil

Normal (type I) Chrome (type II) Métal (type IV)

Cassettes qui peuvent être enregistrées sur cet appareil

Normal (type I) Chrome (type II)

ATTENTION

- N'ouvrez pas une cassette et ne déroulez pas sa bande.
- Ne touchez pas la bande.

Précautions de rangement

- Gardez les cassettes à l'écart des aimants et des éléments magnétisés car ils peuvent causer du bruit ou effacer le contenu enregistré.
- Ne laissez pas les cassettes dans un lieu poussiéreux.
- Ne rangez pas les cassettes dans un endroit où règne une forte température ou humidité.

Types de cassette devant être évités

Les types de cassette suivants peuvent empêcher l'appareil de fonctionner normalement. La bande de telles cassettes peut se bloquer dans l'appareil et causer des problèmes inattendus.

Cassettes déformées

Les cassettes déformées, ayant un défilement de bande instable ou produisant un bruit anormal durant le bobinage ou le rembobinage.

Bandes longue durée

Les bandes permettant d'enregistrer durant 90 minutes ou plus se coincent parfois dans le cabestan car elles sont extrêmement minces et s'étirent facilement. Évitez de les utiliser si possible.

Bandes détendues

Une bande détendue peut se coincer dans le cabestan ou dans d'autres pièces.

Retendez la bande en utilisant un crayon ou outil similaire avant utilisation.

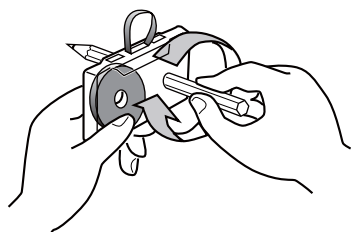

Fonction de détection automatique du type de bande

Cette platine cassette peut détecter le type de bande utilisé en se référant aux orifices de détection de la cassette. Veuillez utiliser des cassettes à orifices de détection.

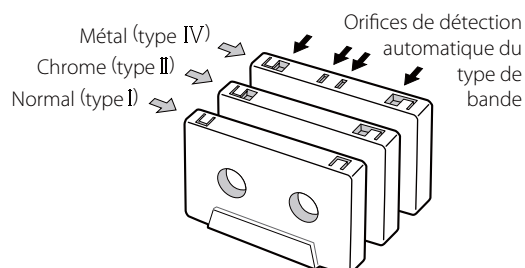

Languettes de protection contre l'effacement accidentel

Les languettes placées sur le dessus de la cassette vous permettent d'éviter d'effacer par erreur des enregistrements importants. Il y a deux languettes sur chaque cassette – une pour la "face A" et une pour la "face B".

Une fois ces languettes cassées à l'aide d'un tournevis ou outil équivalent, la fonction d'enregistrement ne peut plus être activée par accident.

Langue de protection contre l'effacement accidentel de la "face A"

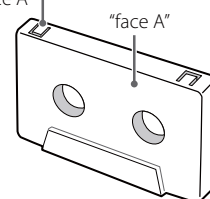

- Afin d'enregistrer sur une cassette dont les languettes ont été cassées, collez un morceau d'adhésif pour obturer l'orifice. Veillez à ne pas bloquer les orifices de détection automatique de type de bande.

Dolby NR (réduction de bruit)

Le Dolby NR est conçu pour réduire le souffle de la bande, qui est un bruit induit durant les processus d'enregistrement et de lecture. Cette platine cassette est équipée d'un système de réduction de bruit Dolby B.

Utilisez le commutateur DOLBY NR pour commuter On/Off le réducteur de bruit Dolby NR.

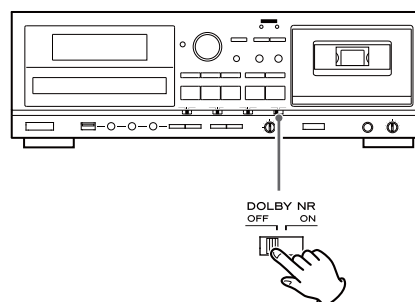

- Le système Dolby NR affecte la qualité de l'enregistrement et de la lecture. Pour la lecture, veillez à régler le commutateur DOLBY NR sur la position qu'il avait lorsque l'enregistrement a été fait.

Identification des parties (unité principale)

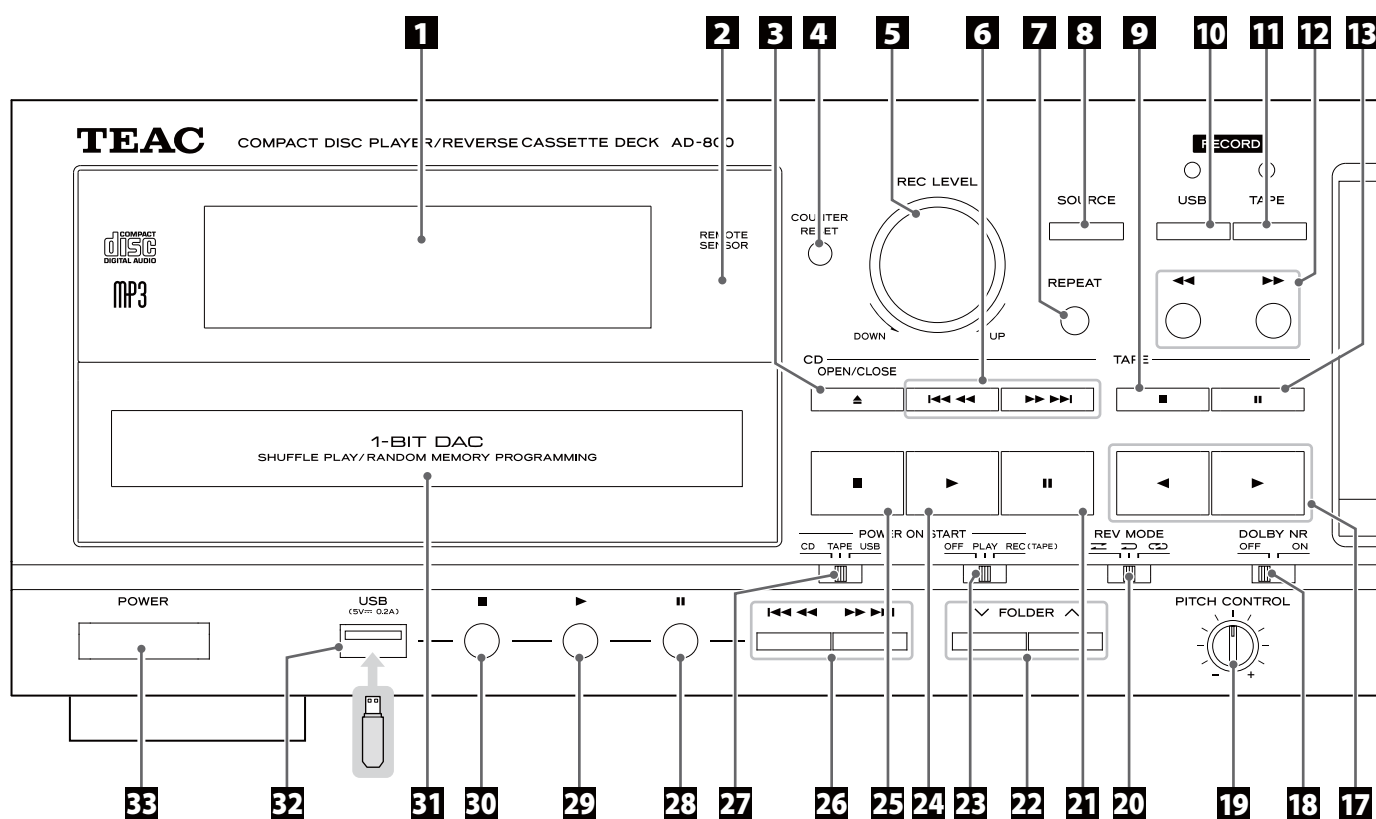

1 Afficheur

Voir "Afficheur" en page 50.

2 Capteur de télécommande

Quand vous utilisez la télécommande, pointez-la vers ce capteur.

3 CD OPEN/CLOSE (▲)

Appuyez sur cette touche pour ouvrir et fermer le tiroir de disque.

4 TAPE COUNTER RESET

Appuyez sur cette touche pour ramener le compteur de bande à "0000".

5 Bouton REC LEVEL

Tournez ce bouton pour régler le niveau d'enregistrement.

6 CD Saut (I◀◀/▶▶I)/Recherche (◀◀/▶▶)

Appuyez sur ces touches pour changer de piste/fichier. Maintenez-les enfoncées pour rechercher un passage d'un fichier/piste.

7 CD USB REPEAT

Utilisez cette touche pour régler la fonction de lecture en boucle (page 56).

8 SOURCE

Appuyez sur cette touche pour sélectionner la source (page 53).

9 TAPE Stop (■)

Appuyez sur cette touche pour arrêter la lecture de la cassette. Appuyez sur cette touche pour arrêter l'enregistrement sur cassette.

10 RECORD USB

Sert à enregistrer sur un support USB externe. Appuyez une fois pour armer l'enregistrement et une nouvelle fois pour lancer l'enregistrement (page 65).

Appuyez sur cette touche durant l'enregistrement pour diviser le fichier à cet endroit (page 66).

11 RECORD TAPE

Sert à enregistrer sur cassette. Appuyez une fois pour armer l'enregistrement et à nouveau pour lancer l'enregistrement (page 68).

12 TAPE Avance rapide/retour rapide (◀◀/▶▶)

Appuyez sur ces touches pour bobiner/rembobiner la bande de la cassette.

13 TAPE Pause (II)

Appuyez sur cette touche pour mettre en pause la lecture ou l'enregistrement sur cassette.

Appuyez à nouveau sur cette touche pour reprendre la lecture ou l'enregistrement.

14 TAPE Compartiment pour cassette

15 Prise PHONES/bouton LEVEL

Pour écouter au casque, baissez le niveau de volume au minimum avec le bouton LEVEL avant de brancher la fiche du casque à la prise PHONES. Ensuite, réglez le volume une fois le casque branché.

⚠ ATTENTION

Ne branchez pas un casque à la prise PHONES pendant que vous le portez sur la tête. Ne le débranchez pas non plus et n'allumez/n'éteignez pas l'appareil quand vous le portez. Un son très fort peut être produit par le casque.

ÉVITEZ D'ENDOMMAGER VOTRE AUDITION - Ne mettez le casque qu'après l'avoir branché.

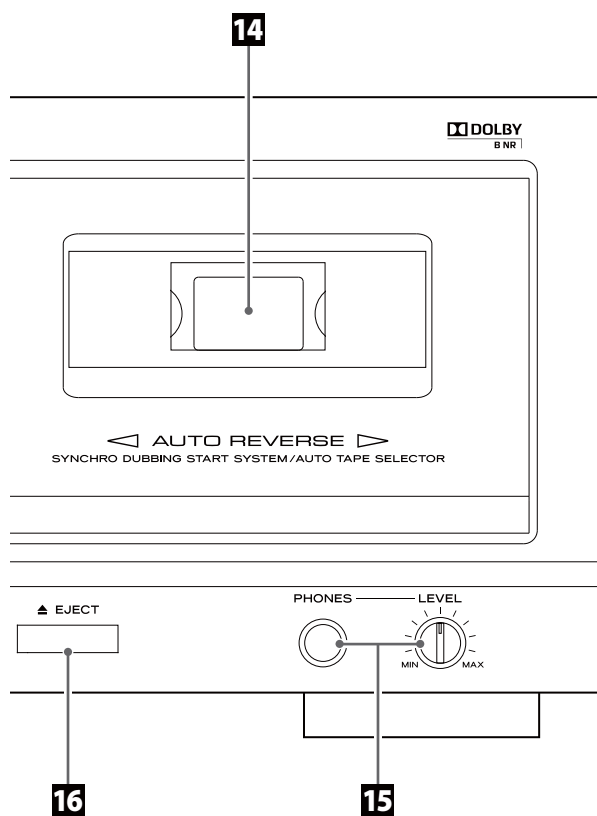

16 TAPE EJECT (▲)

Quand la cassette est à l'arrêt, appuyez sur cette touche pour ouvrir le compartiment de la cassette.

17 TAPE Lecture inversée/normale (◀/▶)

Appuyez sur ces touches pour lancer la lecture de la face arrière/avant d'une cassette.

Appuyez alors que la cassette est en pause de lecture ou en armement pour l'enregistrement afin de relancer la lecture/l'enregistrement.

18 TAPE Commutateur DOLBY NR

Utilisez ce commutateur pour mettre la réduction de bruit Dolby en service (ON) ou hors service (OFF) (pages 45 et 61).

19 TAPE Bouton PITCH CONTROL

Tournez ce bouton pour faire varier la vitesse de lecture (page 62).

20 TAPE Sélecteur REV MODE

Utilisez ce sélecteur pour choisir le mode d'inversion (page 60).

21 CD Pause (II)

Appuyez sur cette touche pour mettre en pause la lecture du CD. Pour reprendre la lecture, appuyez à nouveau sur cette touche.

22 CD USB FOLDER (∨/∧)

Utilisez ces touches pour sélectionner les dossiers (pages 55 et 64).

23 POWER ON START OFF-PLAY-REC (TAPE)

Utilisez ce sélecteur pour choisir le réglage de minuterie (lecture, enregistrement ou désactivée). Pour l'utiliser avec un réglage sur PLAY (lecture) ou REC (enregistrement), branchez à cet appareil une minuterie audio du commerce (page 71).

24 CD Lecture (▶)

Appuyez sur cette touche pour lancer la lecture du CD.

25 CD Arrêt (■)

Appuyez sur cette touche pour arrêter la lecture du CD.

26 USB Saut (|◀◀/▶▶|)/Recherche (◀◀/▶▶)

Appuyez sur ces touches pour sauter d'un fichier à l'autre. Maintenez-les enfoncées pour rechercher un passage dans un fichier.

27 POWER ON START CD-TAPE-USB

Utilisez ce sélecteur pour choisir la source sonore qui sera active à la mise sous tension.

Utilisez ce sélecteur pour choisir le support servant en lecture/enregistrement avec minuterie (l'enregistrement avec minuterie ne peut se faire que sur cassette).

Pour utiliser la lecture/l'enregistrement avec minuterie, branchez à cet appareil une minuterie audio du commerce (page 71).

28 USB Pause (II)

Appuyez sur cette touche pour mettre en pause la lecture ou l'enregistrement USB.

Appuyez à nouveau sur cette touche pour reprendre la lecture ou l'enregistrement.

29 USB Lecture (▶)

Appuyez sur cette touche pour lancer la lecture USB.

Quand l'enregistrement USB est armé, appuyez sur cette touche pour lancer l'enregistrement.

30 USB Arrêt (■)

Appuyez sur cette touche pour arrêter la lecture USB.

Appuyez également sur cette touche pour arrêter l'enregistrement USB.

31 CD Tiroir de disque

32 USB Port USB

Branchez ici un support USB externe.

33 POWER

Appuyez sur cette touche pour allumer et éteindre l'appareil.

⚠ ATTENTION

N'éteignez jamais l'appareil et ne débranchez jamais un support USB quand celui-ci est en service, par exemple durant l'écriture, la lecture ou l'enregistrement ou l'effacement de fichiers.

Cela endommagerait l'AD-800 et le support USB connecté.

Identification des parties (télécommande)

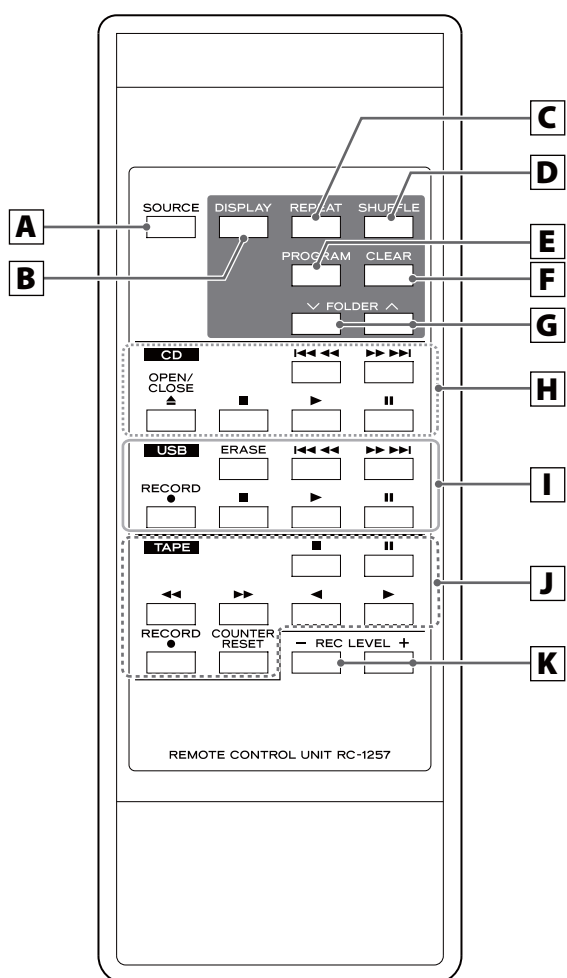

A SOURCE

Appuyez sur cette touche pour sélectionner une source (page 53).

B CD USB DISPLAY

Appuyez sur cette touche pour changer les informations affichées (page 51).

C CD USB REPEAT

Utilisez cette touche pour régler la fonction de lecture en boucle (page 56).

D CD USB SHUFFLE

Utilisez cette touche pour lancer la lecture aléatoire (page 56).

E CD USB PROGRAM

Utilisez cette touche pour programmer des pistes/fichiers (page 57).

F CD USB CLEAR

Utilisez cette touche pour effacer des pistes/fichiers programmés (page 59).

G CD USB FOLDER (V/^)

Utilisez ces touches pour sélectionner les dossiers MP3 (pages 55 et 64).

H CD

Saut (|<</>>|)/Recherche (<</>>)

Appuyez sur ces touches pour changer de piste/fichier. Maintenez-les enfoncées pour rechercher un passage dans un fichier/piste.

OPEN/CLOSE (▲)

Appuyez sur cette touche pour ouvrir et fermer le tiroir de disque.

Stop (■)

Appuyez sur cette touche pour arrêter la lecture.

Lecture (▶)

Appuyez sur cette touche pour lancer la lecture.

Pause (||)

Appuyez sur cette touche pour mettre en pause la lecture. Pour reprendre la lecture, appuyez à nouveau sur cette touche.

I USB

ERASE

Utilisez cette touche pour effacer des fichiers d'un support USB (page 67).

Saut (|<</>>|)/Recherche (<</>>)

Appuyez sur ces touches pour sauter d'un fichier à l'autre. Maintenez-les enfoncées pour rechercher un passage dans un fichier.

RECORD (●)

Utilisez cette touche pour enregistrer sur un support USB externe. Appuyez une fois pour armer l'enregistrement et appuyez à nouveau pour lancer l'enregistrement (page 65).

Appuyez sur cette touche durant l'enregistrement pour diviser le fichier à cet endroit (page 66).

Stop (■)

Appuyez sur cette touche pour arrêter la lecture.

Appuyez sur cette touche pour arrêter l'enregistrement USB.

Lecture (▶)

Appuyez sur cette touche pour lancer la lecture.

Quand l'enregistrement USB est armé, pressez cette touche pour lancer l'enregistrement.

Pause (II)

Appuyez sur cette touche pour mettre en pause la lecture ou l'enregistrement.

Appuyez à nouveau sur cette touche pour reprendre la lecture ou l'enregistrement.

J TAPE

Stop (■)

Appuyez sur cette touche pour arrêter la lecture.

Appuyez sur cette touche pour arrêter l'enregistrement sur une cassette.

Pause (II)

Appuyez sur cette touche pour mettre en pause la lecture ou l'enregistrement.

Appuyez à nouveau sur cette touche pour reprendre la lecture ou l'enregistrement.

Avance/retour rapide (◀◀/▶▶)

Appuyez sur ces touches pour bobiner/rembobiner la bande.

Lecture inversée/normale (◀/▶)

Appuyez sur ces touches pour lancer la lecture de la face arrière/avant d'une cassette.

Appuyez alors que la cassette est en pause de lecture ou en armement pour l'enregistrement afin de relancer la lecture/l'enregistrement.

RECORD (●)

Sert à enregistrer sur cassette. Appuyez une fois pour armer l'enregistrement et à nouveau pour lancer l'enregistrement (page 68).

COUNTER RESET

Appuyez sur cette touche pour ramener le compteur de bande à "0000".

K REC LEVEL (-/+)

Utilisez ces touches pour régler le niveau de volume.

NOTE

Pour simplifier les explications, les instructions de ce manuel peuvent ne se référer qu'à l'appareil ou à la télécommande. Les mêmes commandes fonctionnent alors de façon similaire sur la télécommande et sur l'appareil lui-même.

La télécommande fournie permet la commande à distance de cet appareil.

Pour utiliser la télécommande, pointez-la vers le capteur de télécommande de la face avant de l'appareil.

- Même si le boîtier de télécommande est employé à portée de fonctionnement, la commande à distance peut être impossible s'il y a des obstacles entre l'appareil et la télécommande.
- Si le boîtier de télécommande est employé à proximité d'autres appareils générant des rayons infrarouges, ou si d'autres télécommandes utilisant des rayons infrarouges sont utilisées près de l'appareil, ce dernier et les autres appareils peuvent ne pas bien fonctionner.

Mise en place des piles

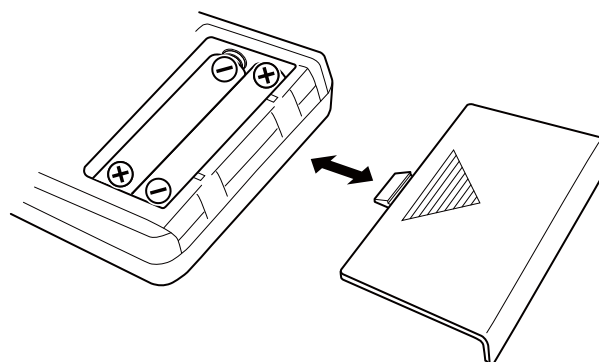

1. Retirez le couvercle du compartiment des piles.
2. Insérez deux piles sèches AAA (R03). Assurez-vous qu'elles sont insérées avec leurs pôles plus (+) et moins (-) correctement orientés.
3. Refermez le couvercle.

Remplacement des piles

Si la distance de fonctionnement efficace entre la télécommande et l'appareil se réduit, les piles sont probablement usées. Remplacez les piles par des neuves quand cela se produit.

Pour plus d'informations sur la collecte des piles, veuillez contacter votre mairie, votre service d'ordures ménagères ou le point de vente dans lequel vous les avez achetées.

Précautions concernant les piles

- ⚠ Un mauvais emploi des piles peut entraîner leur rupture ou leur fuite, avec pour conséquence un incendie, des blessures ou la salissure des objets proches. Veuillez lire et suivre attentivement les précautions suivantes.
- Veillez à insérer les piles avec leurs pôles positif (+) et négatif (-) correctement orientés.
- Utilisez des piles du même type. N'utilisez jamais des types de pile différents ensemble.
- Des piles ou des batteries rechargeables peuvent être utilisées. Référez-vous aux précautions inscrites sur leurs étiquettes.
- Si la télécommande ne doit pas être utilisée durant une période prolongée (plus d'un mois), retirez ses piles pour éviter qu'elles ne coulent.
- Si les piles coulent, essuyez le liquide dans le compartiment des piles et remplacez les piles par des neuves.
- N'utilisez pas de piles d'un type autre que ceux spécifiés. Ne mélangez pas des piles neuves avec des anciennes et n'utilisez pas ensemble des types de pile différents.
- Ne chauffez pas et ne démontez pas les piles.
- Ne jetez jamais les piles dans un feu ou dans de l'eau.
- Ne conservez et ne transportez pas les piles avec d'autres objets métalliques. Les piles pourraient entrer en court-circuit, couler ou exploser.
- N'essayez jamais de recharger une batterie sans avoir vérifié au préalable qu'elle est du type rechargeable.

Mode CD

Durant la lecture

CD audio

Temps écoulé sur la piste en cours (mn:s)

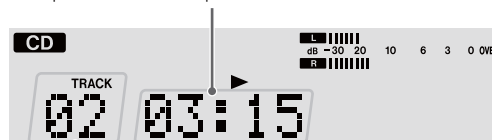

Numéro de la piste actuellement lue

Disque MP3

Numéro du fichier actuellement lu (partant de 001 dans chaque dossier)

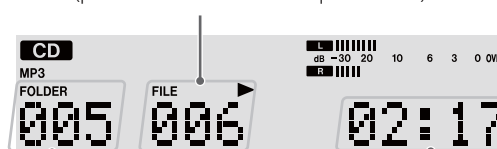

Numéro du dossier actuellement lu

Temps écoulé sur la piste actuelle (mn:s)



Nom du fichier actuellement lu (défilant s'il est trop long)

Avec la lecture à l'arrêt

CD audio

Durée totale de lecture

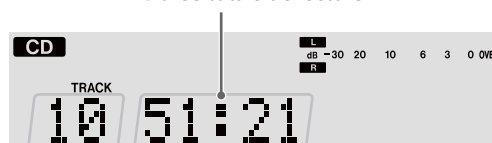

Nombre total de pistes

Disque MP3

Nombre total de fichiers

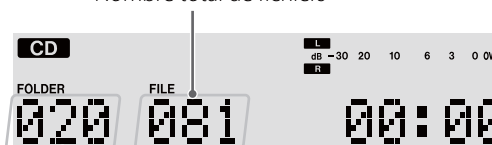

Nombre total de dossiers

Mode cassette



Compteur de bande

Mode USB

Durant la lecture

Numéro du fichier actuellement lu
(partant de 001 dans chaque dossier)

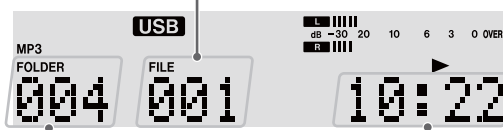

Numéro du dossier actuellement lu

Temps écoulé
sur la piste actuelle (mn:s)



Nom du fichier actuellement lu
(défilant s'il est trop long)

Avec la lecture à l'arrêt

Nombre total de fichiers

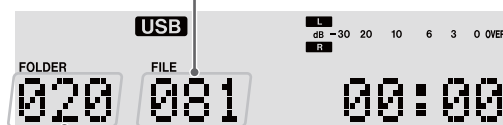

Nombre total de dossiers

Mode d'enregistrement

(Exemple : enregistrement sur une cassette depuis un dispositif de stockage USB)

Source d'enregistrement Témoin d'enregistrement

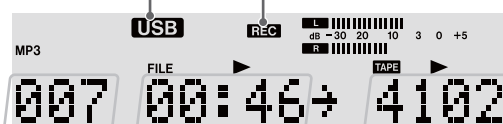

N° du fichier
actuel

Temps écoulé dans
le fichier actuel (mn:s)

Compteur de
bande

Changement de l'affichage (mode CD/USB)

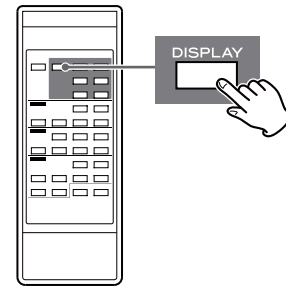

Durant la lecture en mode CD ou USB, chaque fois que l'on appuie sur la touche DISPLAY, l'affichage change comme suit :

CD audio

Temps restant dans la piste actuelle (mn:s)

Temps total écoulé sur le disque (mn:s)

Temps total restant sur le disque (mn:s)

Numéro de la piste actuellement lue
et temps écoulé dans la piste actuelle (mn:s)

Disque MP3/USB

Nom du fichier

Titre

Artiste

Album

Dossier et numéro du fichier actuellement lu,
temps écoulé dans la piste actuelle (mn:s),
et nom du fichier actuellement lu

- "No title", "No album" ou "No artist" apparaît lorsqu'il n'y a pas d'informations respectivement de titre, d'album ou d'artiste.
- "****" apparaît si l'appareil ne peut pas lire les informations.
- L'écran de cet appareil ne peut afficher que les lettres et chiffres à simple octet. Si un nom de fichier utilise des caractères japonais, chinois ou autres à double octet, la lecture est possible mais le nom ne sera pas affiché correctement. Dans de tels cas, "****" s'affiche.

⚠ Une fois tous les branchements terminés, raccordez le cordon d'alimentation à une prise secteur.

- Lisez les modes d'emploi de tous les éléments que vous comptez employer avec cet appareil.
- Assurez-vous que chaque fiche est bien enfoncée. Pour éviter tout ronflement ou bruit parasite, ne regroupez pas les câbles de connexion.

AD-800 (face arrière)

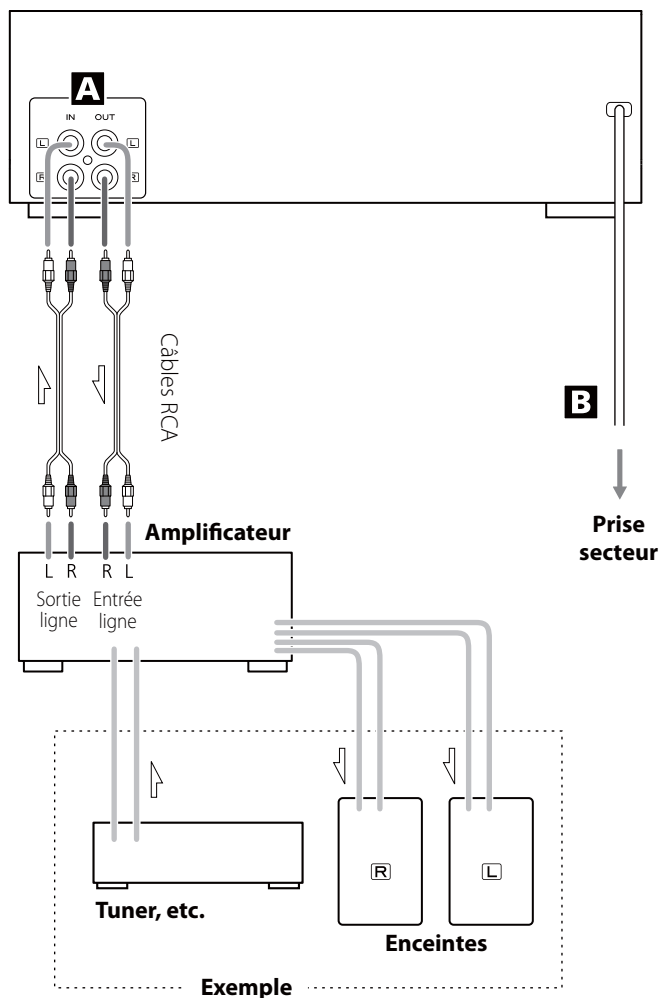

A Prises LINE IN/OUT

Ces prises transmettent les signaux audio analogiques à 2 canaux. Branchez les éléments à l'aide des câbles RCA/cinch fournis.

Veillez à bien connecter :

- Fiche blanche** → **Prise blanche** (L (left) : canal gauche)
- Fiche rouge** → **Prise rouge** (R (right) : canal droit)

B Cordon d'alimentation secteur

Une fois tous les autres branchements terminés, branchez sa fiche dans une prise secteur.

⚠ Veillez à brancher le cordon d'alimentation dans une prise secteur fournissant la tension correcte.

⚠ Quand vous branchez ou débranchez le cordon d'alimentation, saisissez-le par sa fiche. Ne tirez jamais sur le cordon lui-même.

Sélection de tension

(modèles export communs/Amérique du Nord uniquement)

⚠ Veillez à débrancher le cordon d'alimentation de la prise secteur avant de changer la position du sélecteur de tension.

1. Repérez le sélecteur de tension (VOLTAGE SELECTOR) sur la face arrière.
2. À l'aide d'un tournevis plat, réglez-le sur la position appropriée (230 V ou 120 V) pour le courant en vigueur dans votre pays.

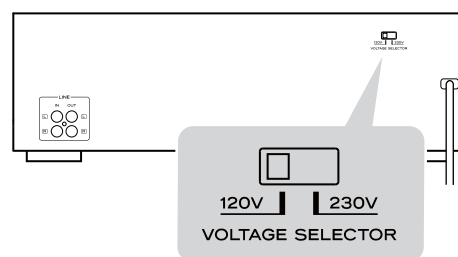

EN AMÉRIQUE DU NORD, N'UTILISEZ QU'UNE ALIMENTATION 120 V.

Fonctionnement de base

Mise sous ou hors tension

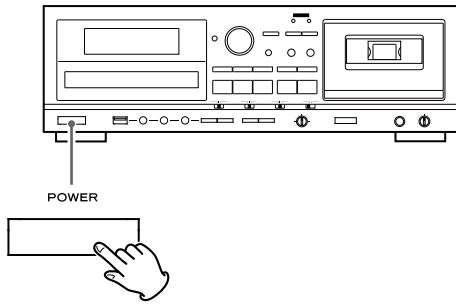

Appuyez sur la touche POWER pour mettre l'appareil sous ou hors tension.

Quand l'appareil est sous tension, son écran est allumé.

Contrôlez les sélecteurs POWER ON START qui déterminent le comportement de l'appareil à la mise sous tension.

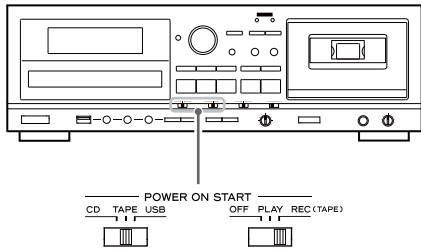

À la mise sous tension, quand le sélecteur POWER ON START (OFF-PLAY-REC) pour la minuterie est réglé sur PLAY ou REC



La source choisie avec le sélecteur POWER ON START (CD-TAPE-USB) démarre sa lecture/son enregistrement.

L'enregistrement avec minuterie ne peut se faire que sur cassette (page 71).

À la mise sous tension, quand le sélecteur POWER ON START (OFF-PLAY-REC) pour la minuterie est réglé sur OFF



La source choisie avec le sélecteur POWER ON START (CD-TAPE-USB) dévient la source active.

- Quand vous ne voulez pas utiliser de minuterie, veillez à régler le sélecteur OFF-PLAY-REC en position OFF afin d'éviter un enregistrement accidentel sur une cassette importante.

Sélection d'une source de lecture/enregistrement

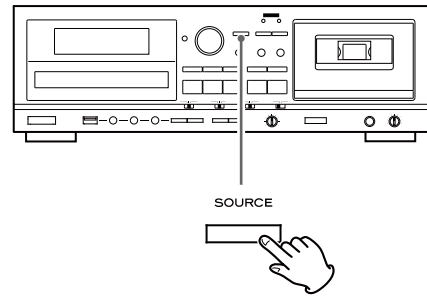

Chaque fois que vous appuyez sur la touche SOURCE, la source change comme suit :

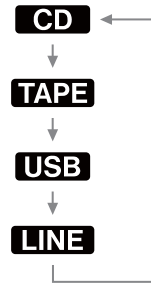

La source sélectionnée s'affiche en haut à gauche de l'écran.

- Durant l'enregistrement, la source ne peut pas être changée.
- Appuyer sur la touche de lecture d'une source sélectionnée aussi cette source et lance la lecture.
- Sélectionnez "LINE" pour utiliser une source externe connectée aux prises LINE.

Écoute au casque

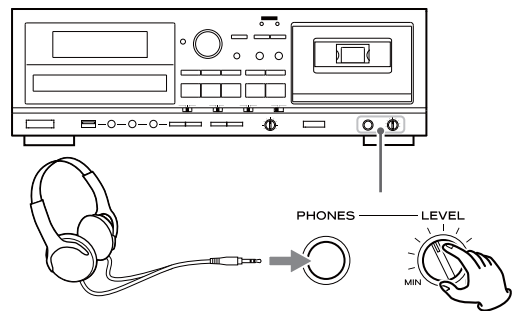

Pour écouter au casque, baissez le niveau de volume au minimum avec le bouton LEVEL avant de brancher la fiche du casque à la prise PHONES. Ensuite, réglez le volume une fois le casque branché.

⚠ ATTENTION

Ne branchez pas un casque à la prise PHONES pendant que vous le portez sur la tête. Ne le débranchez pas non plus et n'allumez/ n'éteignez pas l'appareil quand vous le portez. Un son très fort peut être produit par le casque. ÉVITEZ D'ENDOMMAGER VOTRE AUDITION - Ne mettez le casque qu'après l'avoir branché.

Écoute d'un CD

- 1** Appuyez répétitivement sur la touche SOURCE afin de sélectionner "CD".

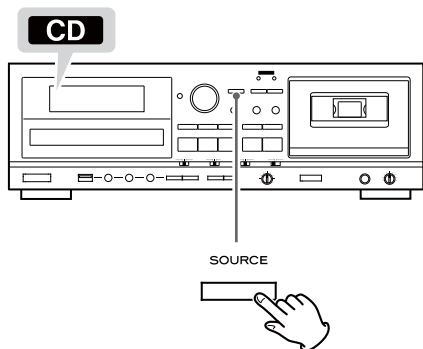

- Quand une autre source est sélectionnée, appuyer sur la touche de CD (▶) sélectionne automatiquement le CD et, si un disque est chargé, lance la lecture.

- 2** Appuyez sur la touche CD OPEN/CLOSE (▲) pour ouvrir le tiroir.

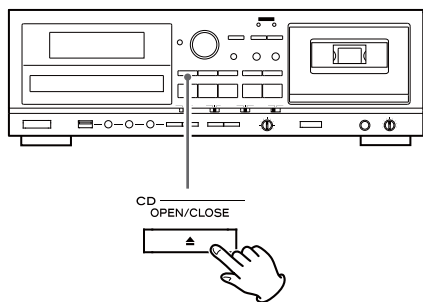

- 3** Placez un disque sur le tiroir avec sa face sérigraphiée vers le haut.

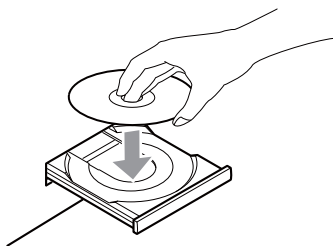

- Veillez toujours à ce que le disque soit bien centré dans le tiroir. Si le disque n'est pas correctement installé, le tiroir peut être impossible à ouvrir après avoir été fermé.

ATTENTION

- N'insérez pas plus d'un disque.
- Ne forcez pas sur le tiroir avec la main quand vous l'ouvrez et le fermez.
- Ne fixez pas d'étiquette adhésive ou matériau similaire sur aucune des faces du disque.
- N'utilisez pas de disques à formes irrégulières.

Ne pas respecter une quelconque des précautions ci-dessus peut entraîner un mauvais fonctionnement.

- 4** Appuyez à nouveau sur la touche CD OPEN/CLOSE (▲) pour fermer le tiroir.

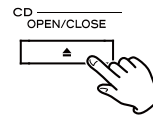

ATTENTION

Veillez à ne pas vous coincer les doigts avec le tiroir.

Le chargement d'un disque prend quelques secondes. Durant le chargement, "READING" s'affiche et aucune touche ne fonctionne. Attendez que le nombre total de pistes/fichiers soit affiché.

- Quand un aucun disque n'est chargé, "NO DISC" (pas de disque) est affiché.

- 5** Appuyez sur la touche de lecture de CD (▶) pour lancer la lecture.

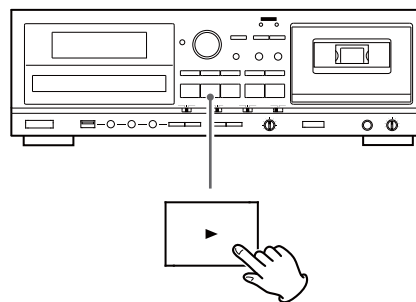

La lecture démarre de la première piste ou du premier fichier du disque.

- Si vous chargez un disque puis appuyez sur la touche de lecture de CD (▶) sans avoir préalablement fermé le tiroir de disque, celui-ci se ferme et la lecture démarre.
- Quand la lecture de tous les fichiers/pistes est terminée, l'appareil s'arrête automatiquement.
- Les fichiers MP3 qui ne sont pas enregistrés dans des dossiers sont automatiquement placés dans le dossier racine ("ROOT"). La lecture démarre par le premier fichier du dossier ROOT.
- Voir page 74 pour des informations sur l'ordre de lecture des disques de MP3.

Arrêt provisoire de la lecture (mode de pause)

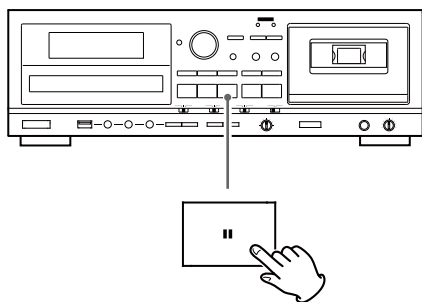

Appuyez sur la touche de pause de CD (||) durant la lecture pour arrêter la lecture sur la position actuelle.

Pour reprendre la lecture, appuyez à nouveau sur la touche de pause de CD (||) ou appuyez sur la touche de lecture de CD (▶).

Arrêt de la lecture

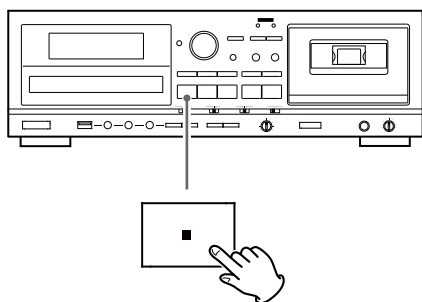

Appuyez sur la touche d'arrêt de CD (■) pour arrêter la lecture.

Ouverture du tiroir de disque

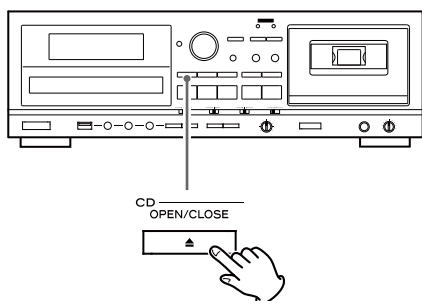

Appuyez sur la touche CD OPEN/CLOSE (▲) pour ouvrir le tiroir de disque.

- Vous pouvez aussi ouvrir le tiroir depuis les modes autres que le mode CD.

Recherche d'un passage de piste ou de fichier

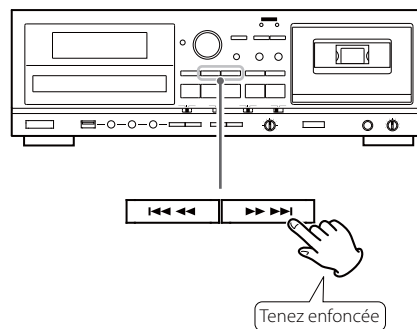

Tenez enfoncée

Durant la lecture, maintenez enfoncée une touche de recherche de CD (◀◀ ou ▶▶) pour retrouver un passage de piste/fichier. Relâchez-la quand vous avez atteint le début du passage que vous voulez écouter.

Saut à un fichier/piste précédent ou suivant

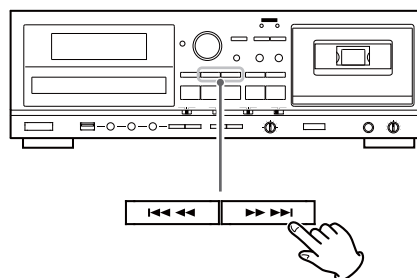

Durant la lecture

Appuyez sur une touche de saut (◀/▶) autant de fois que nécessaire pour sélectionner la piste ou le fichier désiré. La piste ou le fichier sélectionné sera lu depuis son début.

- Si la touche ◀◀ est pressée une fois durant la lecture, la lecture du fichier/piste en cours reprend au début. Pour revenir en début de piste/fichier précédent, appuyez deux fois sur la touche ◀◀.

Avec la lecture à l'arrêt ou en pause

Appuyez sur une touche de saut (◀/▶) autant de fois que nécessaire pour sélectionner la piste ou le fichier désiré. Ensuite, appuyez sur la touche de lecture de CD (▶) ou la touche de pause de CD (||) pour lancer la lecture du fichier/piste sélectionné.

Sélection d'un dossier (disque MP3)

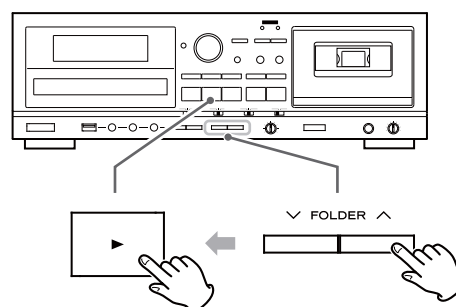

Avec les touches FOLDER (▼/▲), sélectionnez un dossier. Puis appuyez sur la touche de lecture de CD (▶) pour lancer la lecture.

Lecture en boucle

Cette fonction peut servir en mode CD et en mode USB.

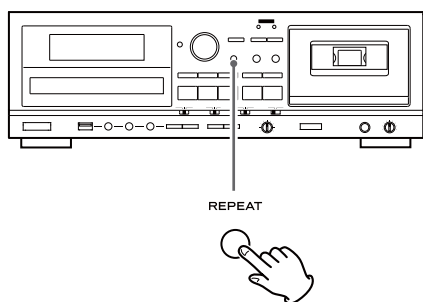

Appuyez sur la touche REPEAT pour passer en revue les modes de lecture suivants :

CD audio

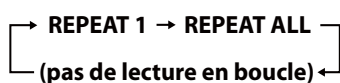

MP3



- Si n'importe laquelle des touches suivantes est pressée, le mode de lecture en boucle est annulé :

En mode CD

POWER, SOURCE, CD OPEN/CLOSE (▲), REPEAT, SHUFFLE

En mode USB

POWER, SOURCE, REPEAT, SHUFFLE

- La fonction de lecture en boucle ne fonctionne pas durant la lecture aléatoire (Shuffle).

REPEAT 1 (lecture en boucle d'un fichier/piste)

Le fichier/piste lu sont lus en boucle. "REPEAT 1" s'affiche.

- Si vous utilisez les touches de saut CD/USB (I◀◀ ou ▶▶I) pour sélectionner un autre fichier/piste, celui-ci sera lu en boucle.
- Vous pouvez sélectionner une piste ou un fichier à lire en boucle alors que la lecture est arrêtée. Appuyez sur la touche REPEAT, sélectionnez un fichier/piste à l'aide des touches de saut CD/USB (I◀◀ ou ▶▶I), puis appuyez sur la touche de lecture CD/USB (▶) ou sur la touche de pause CD/USB (||) pour lancer la lecture.

REPEAT ALL (lecture en boucle de tous les fichiers/pistes)

Tous les fichiers/pistes du disque sont lus en boucle. "REPEAT ALL" s'affiche.

- Durant la lecture de programme, les fichiers/pistes programmés sont lus en boucle.

REPEAT FOLDER (lecture en boucle de tous les fichiers d'un dossier) (MP3 uniquement)

Tous les fichiers du dossier sélectionné sont lus en boucle. "REPEAT FOLDER" s'affiche.

Lecture aléatoire

Cette fonction peut servir en mode CD et en mode USB.

Utilisez cette fonction pour lire en ordre aléatoire les fichiers/pistes d'un disque/support USB.

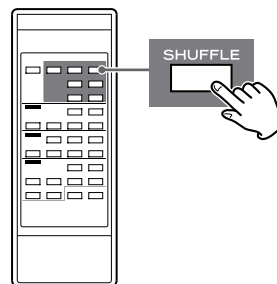

Appuyer sur la touche SHUFFLE active et désactive le mode aléatoire (Shuffle).

Durant la lecture aléatoire, "SHUFFLE" s'affiche.

Pour arrêter la lecture aléatoire, appuyez sur la touche d'arrêt CD/USB (■).

- Si vous appuyez sur la touche ▶▶I durant la lecture aléatoire (Shuffle), le fichier/piste lu ensuite sera choisi aléatoirement. Si vous appuyez sur la touche I◀◀, la lecture du fichier/piste en cours reprendra à son début. Durant la lecture aléatoire, un fichier/piste déjà lu n'est pas lu de nouveau.
- La fonction Shuffle de lecture aléatoire ne fonctionne pas durant la lecture en boucle.
- La fonction Shuffle de lecture aléatoire ne fonctionne pas durant la lecture programmée.
- Si l'on appuie sur l'une des touches suivantes, le mode aléatoire est annulé :

En mode CD

POWER, SOURCE, CD OPEN/CLOSE (▲), REPEAT, SHUFFLE

En mode USB

POWER, SOURCE, REPEAT, SHUFFLE

Lecture programmée (1)

Cette fonction peut être utilisée en mode CD et en mode USB.

30 pistes/fichiers peuvent être programmés dans l'ordre désiré.

- 1** Avec la lecture à l'arrêt, appuyez sur la touche **PROGRAM** pour passer en mode programme.

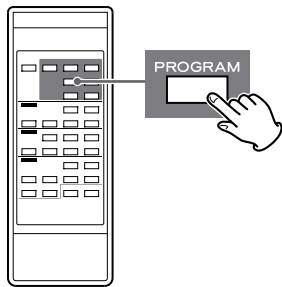

"PROGRAM" clignote et "P-01" s'affiche.

Exemple en mode CD



- Pour arrêter la programmation, appuyez sur la touche d'arrêt CD/USB (■).

- 2** (Pour programmer des fichiers MP3)

Appuyez sur les touches de saut CD/USB (◀◀ ou ▶▶) pour sélectionner un dossier, puis appuyez sur la touche **PROGRAM**.

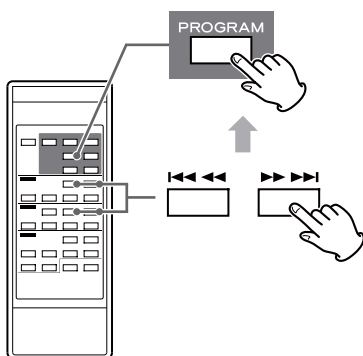

- Les fichiers MP3 non situés dans un dossier spécifique se trouvent dans le dossier racine "001" (ROOT).

- 3** Appuyez sur les touches de saut CD/USB (◀◀ ou ▶▶) pour sélectionner un fichier/piste, puis appuyez sur la touche **PROGRAM**.

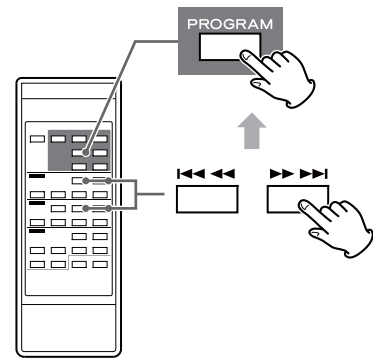

Le fichier/piste est programmé, et "P-02" s'affiche.

- Répétez les étapes **2** et **3** pour programmer des pistes/fichiers supplémentaires.
- Vous pouvez programmer jusqu'à 30 fichiers/pistes.
- Pour arrêter la programmation, appuyez sur la touche d'arrêt CD/USB (■). La programmation est arrêtée mais le contenu du programme reste en mémoire. Si vous voulez reprendre la lecture programmée, appuyez sur la touche PROGRAM puis sur la touche de lecture CD/USB (▶).

- 4** Une fois la sélection des numéros de fichier/piste terminée, appuyez sur la touche de lecture CD/USB (▶) pour lancer la lecture programmée.

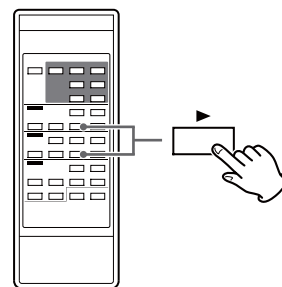

Pour arrêter la lecture programmée, appuyez sur la touche d'arrêt CD/USB (■).

- Quand la lecture du programme est terminée, appuyez sur la touche de lecture CD/USB (▶) pour relire à nouveau le programme.
- Vous pouvez utiliser les touches de saut CD/USB (◀◀ et ▶▶) durant la lecture programmée pour sélectionner et lire d'autres fichiers/pistes du programme.
- La fonction de lecture aléatoire (Shuffle) ne fonctionne pas durant la lecture programmée.
- Les lectures en boucle "REPEAT 1" et "REPEAT ALL" sont possibles en lecture programmée. En mode "REPEAT ALL", les fichiers/pistes programmés sont lus en boucle.

Lecture programmée (2)

Ajout de fichiers/pistes à la fin du programme

Avec la lecture à l'arrêt, appuyez répétitivement sur la touche PROGRAM jusqu'à ce que "TRACK 00" s'affiche.

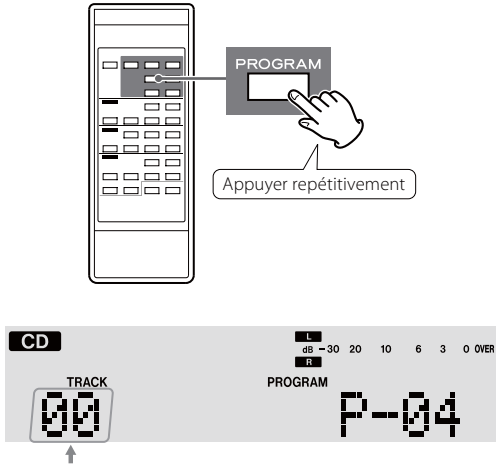

Sélectionnez un numéro de fichier/piste que vous voulez ajouter grâce aux touches de saut CD/USB (I◀◀ et ▶▶I) puis appuyez sur la touche PROGRAM.

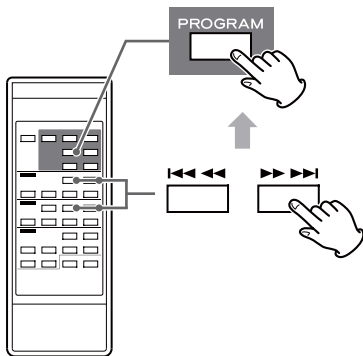

Le fichier/piste est ajouté à la fin du programme.

Remplacement d'une partie du programme

Avec la lecture à l'arrêt, appuyez répétitivement sur la touche PROGRAM jusqu'à ce que la partie de programme correspondant à la piste que vous voulez changer s'affiche.

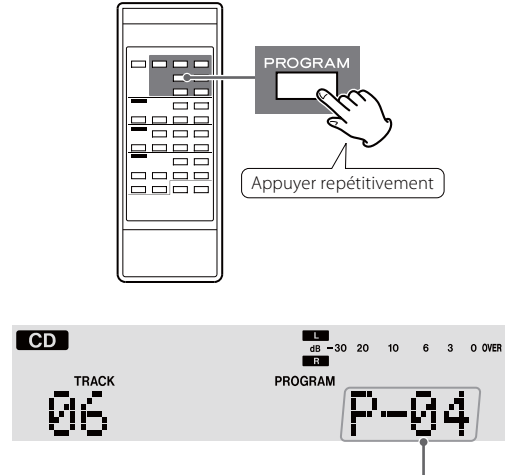

Partie de programme à changer

Sélectionnez le numéro de fichier/piste que vous voulez ajouter grâce aux touches de saut CD/USB (I◀◀ et ▶▶I) puis appuyez sur la touche PROGRAM.

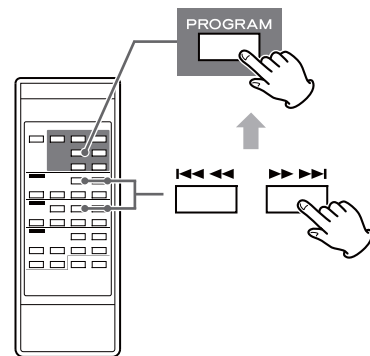

Le fichier/piste sélectionné est ajouté au programme, en remplacement de la piste qui se trouvait sur cette partie de programme auparavant.

Vérification de l'ordre de programmation

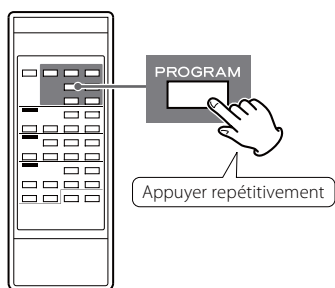

À l'arrêt, appuyez répétitivement sur la touche PROGRAM. Les numéros des pistes/fichiers programmés et leur rang dans le programme s'affichent tour à tour.

Suppression de fichiers/pistes du programme

Avec la lecture à l'arrêt, appuyez répétitivement sur la touche PROGRAM **jusqu'à ce que la partie de programme correspondant à la piste à supprimer s'affiche.**

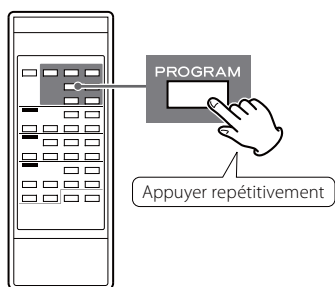

Partie du programme à supprimer

Appuyez sur la touche CLEAR.

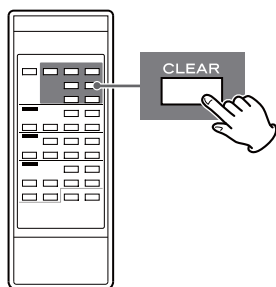

Le fichier/piste est supprimé du programme.

Effacement du programme

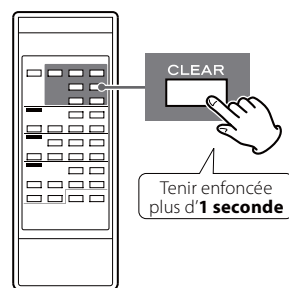

Avec la lecture à l'arrêt, appuyez sur la touche CLEAR et maintenez-la enfoncée plus d'1 seconde.

Le témoin PROGRAM disparaît et tout le contenu du programme est effacé.

- Si le témoin PROGRAM n'est pas affiché, appuyez sur la touche PROGRAM pour activer le mode programme avant d'appuyer sur la touche CLEAR.
- Si on appuie sur une des touches suivantes, le contenu du programme est également effacé.

En mode CD

POWER, CD OPEN/CLOSE (▲), SOURCE

En mode USB

POWER, SOURCE

Sortie du mode programme

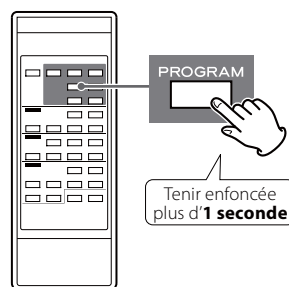

Avec la lecture à l'arrêt, appuyez sur la touche PROGRAM et maintenez-la enfoncée plus d'1 seconde. Le témoin PROGRAM disparaîtra.

- Cela n'efface pas le contenu du programme. Si vous voulez reprendre la lecture programmée, appuyez à nouveau sur la touche PROGRAM puis sur la touche de lecture CD/USB (▶).

Écoute d'une cassette (1)

Avec cet appareil, vous pouvez lire des cassettes de type normal (type I), chrome (type II) et métal (type IV).

1 Appuyez répétitivement sur la touche SOURCE afin de sélectionner "TAPE".

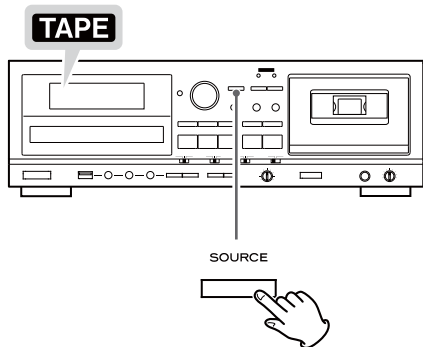

- Quand une autre source est sélectionnée, lancer la lecture de la cassette sélectionne automatiquement celle-ci.

2 Appuyez sur la touche TAPE EJECT (▲) pour ouvrir le compartiment de la cassette.

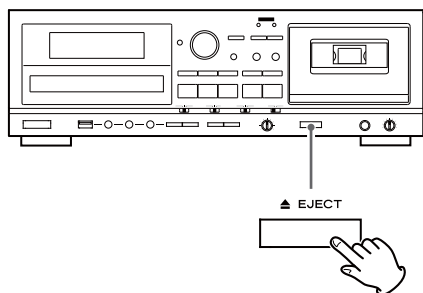

3 Placez une cassette dans le compartiment.

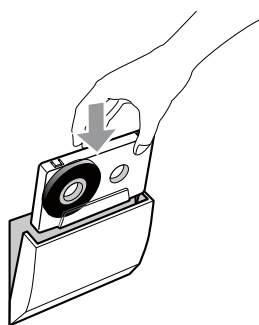

Insérez la cassette avec son bord à bande apparente vers le bas et le côté que vous désirez lire face à vous. Puis refermez le compartiment de la cassette en repoussant sa porte.

ATTENTION

- N'utilisez pas de cassettes déformées ou à la bande détendue.
- Ne forcez pas l'ouverture de la porte du compartiment avec la main.

Ne pas respecter une quelconque des précautions ci-dessus peut entraîner un mauvais fonctionnement.

NOTE

Pour des raisons de simplicité, dans ce mode d'emploi, nous appellerons "face A" le côté de la cassette qui vous fait face et "face B" celui tourné vers l'intérieur.

Quand vous insérez une cassette en inversant "face A" et "face B", lisez donc "face A" à la place de "face B" et "face B" à la place de "face A".

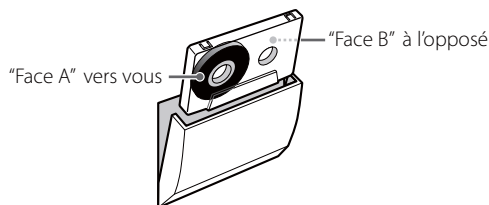

4 Réglez le mode d'inversion avec le sélecteur REV MODE.

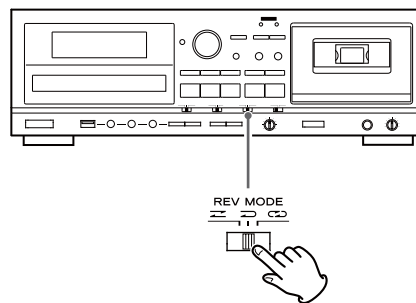

Vous pouvez choisir un des trois réglages suivants.

≡ Mode unidirectionnel

Réglez le sélecteur sur cette position pour ne lire qu'une face.

↔ Mode bi-directionnel

Réglez le sélecteur sur cette position pour lire tour à tour les deux faces de la cassette. Quand la lecture atteint la fin de la "face A", la direction de lecture s'inverse automatiquement et la lecture se poursuit en "face B".

↻ Mode de lecture en boucle

Réglez le sélecteur sur cette position pour lire en boucle les deux faces de la cassette jusqu'à 5 fois.

5 Réglez le commutateur DOLBY NR (réduction de bruit).

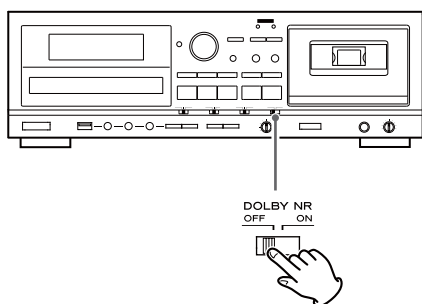

Réglez le commutateur en position ON pour lire des cassettes enregistrées avec le réducteur de bruit Dolby NR. Pour lire des cassettes enregistrées sans réducteur de bruit Dolby NR, réglez le commutateur en position OFF.

À propos du Dolby NR

Le Dolby NR est conçu pour réduire le souffle de la bande, qui est un bruit induit durant les processus d'enregistrement et de lecture. Cette platine cassette est équipée d'un système de réduction de bruit Dolby de type B.

6 Appuyez sur la touche de lecture normale (▶) ou inversée (◀) pour lancer la lecture.

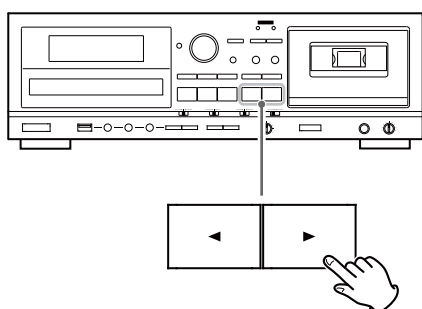

Lecture normale (▶)

Appuyer sur cette touche lance la lecture de la "face A".



Quand le mode de lecture est réglé sur  La lecture s'arrête une fois la fin de la "face A" atteinte".

Quand le mode de lecture est réglé sur  La lecture se poursuit sur la "face B", s'arrêtant à la fin de la "face B".

Quand le mode de lecture est réglé sur  La lecture se fait en boucle 5 fois sur les 2 faces de la cassette.

Lecture inversée (◀)

Appuyer sur cette touche lance la lecture de la "face B".

Quand le mode de lecture est réglé sur  ou  La lecture s'arrête une fois la fin de la "face B" atteinte".

Quand le mode de lecture est réglé sur  La "face B" est lue puis la lecture se fait en boucle 4 fois sur les deux faces de la cassette.

Pause temporaire de la lecture

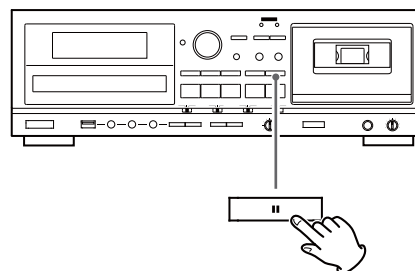

Appuyez sur la touche pause TAPE (||) durant la lecture pour arrêter la lecture à la position actuelle.

Pour reprendre la lecture, appuyez à nouveau sur la touche pause TAPE (||) ou appuyez sur une touche de lecture (◀ ou ▶).

Arrêt de la lecture

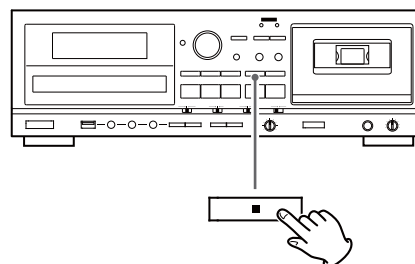

Appuyez sur la touche d'arrêt TAPE (■) pour arrêter la lecture.

Ouverture du compartiment de cassette

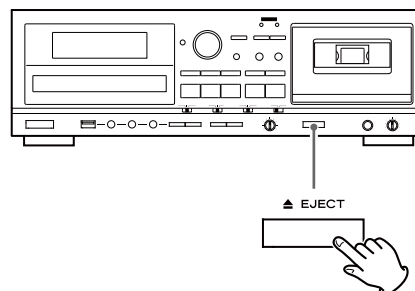

Une fois la cassette arrêtée ou mise en pause, pressez la touche TAPE EJECT (▲) pour ouvrir le compartiment de cassette.

- Vous pouvez aussi ouvrir le tiroir depuis les modes autres que le mode TAPE.

Écoute d'une cassette (2)

Bobinage/rembobinage d'une cassette

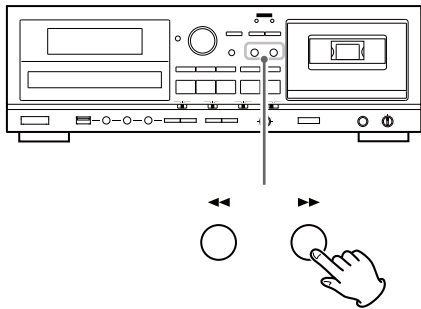

Appuyez sur la touche d'avance rapide (▶▶) ou de retour rapide (◀◀) pour un défilement rapide de la bande.

Le défilement s'arrête quand la fin de la bande est atteinte. Pour l'arrêter avant cette fin, appuyez sur la touche d'arrêt TAPE (■).

- Vous pouvez faire défiler la bande de la cassette quand CD/USB/LINE est sélectionné comme source. Ces touches ne fonctionnent par contre pas en mode d'enregistrement.

Commande de hauteur (Pitch control)

Cette commande fait varier la hauteur de la musique durant la lecture.

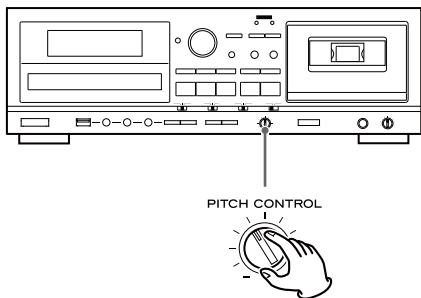

Tourner le bouton PITCH CONTROL dans le sens horaire augmente la vitesse de lecture et donc la hauteur d'un maximum de +10%. Tourner le bouton PITCH CONTROL dans le sens anti-horaire réduit la vitesse de lecture et donc la hauteur d'un maximum de -10%.

- Cette commande ne fonctionne pas durant l'enregistrement.

Compteur de bande

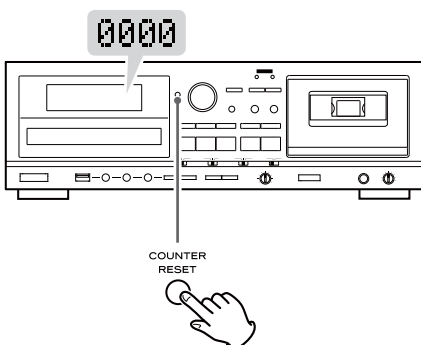

Appuyez sur la touche COUNTER RESET pour ramener le compteur de bande à "0000". Vous pouvez utiliser cette fonction pour facilement repérer un point désiré sur la bande.

Écoute des fichiers d'un support USB (MP3) (1)

⚠ ATTENTION

N'éteignez jamais l'appareil et ne débranchez jamais un support USB quand celui-ci est en service, par exemple durant l'écriture, la lecture ou l'enregistrement ou l'effacement de fichiers.

Cela endommagerait l'AD-800 et le support USB connecté.

- 1 Appuyez répétitivement sur la touche SOURCE afin de sélectionner "USB".

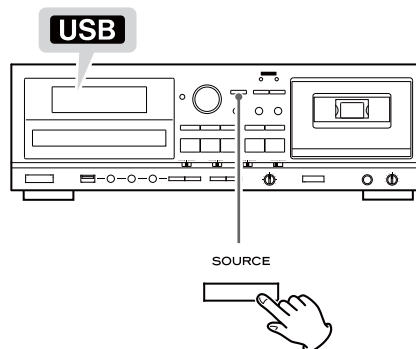

- Quand une autre source est sélectionnée, lancer la lecture USB sélectionne automatiquement le mode USB.

- 2 Branchez un support USB externe au port USB de cet appareil.

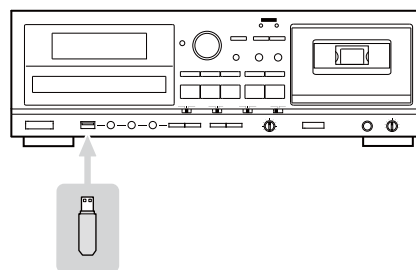

La lecture du support USB prend quelques secondes.

- Si aucun fichier MP3 ne se trouve sur le support USB, "NO MUSIC FILE" (pas de fichier musical) s'affiche.

3 Appuyez sur la touche de lecture USB (▶) pour lancer la lecture.

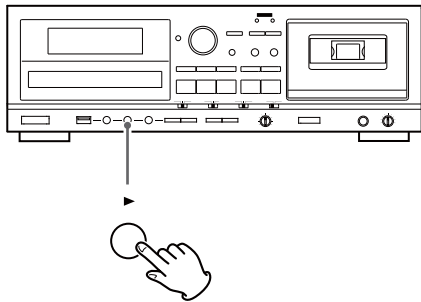

- Quand la lecture de tous les fichiers est terminée, l'appareil s'arrête automatiquement.
- Les fichiers MP3 qui ne sont pas dans des dossiers sont automatiquement placés dans le dossier racine ("ROOT"). La lecture démarre par le premier fichier du dossier ROOT.
- Voir page 74 pour des informations sur l'ordre de lecture des fichiers MP3.

Pause temporaire de la lecture

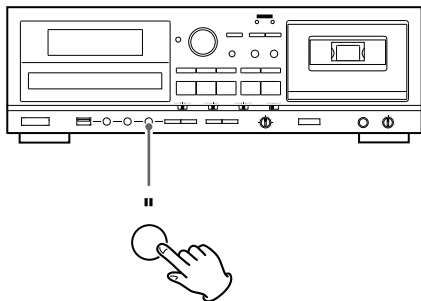

Appuyez sur la touche de pause USB (||) durant la lecture pour arrêter la lecture sur la position actuelle. Pour reprendre la lecture, appuyez à nouveau sur la touche de pause USB (||) ou appuyez sur la touche de lecture de USB (▶).

Arrêt de la lecture

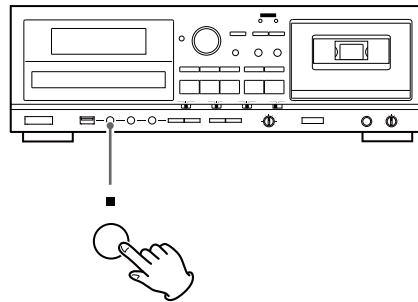

Appuyez sur la touche d'arrêt USB (■) pour arrêter la lecture.

Recherche d'un passage de fichier

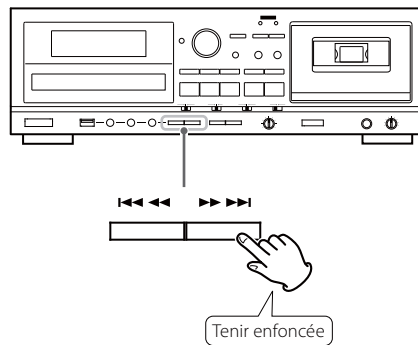

Durant la lecture, maintenez enfoncée une touche de recherche USB (◀◀ ou ▶▶) pour retrouver un passage de fichier. Presser et maintenir une touche de recherche accroît la vitesse de recherche. Relâchez-la quand vous avez atteint le début du passage que vous voulez écouter.

Écoute des fichiers d'un support USB (MP3) (2)

Saut à un fichier précédent ou suivant

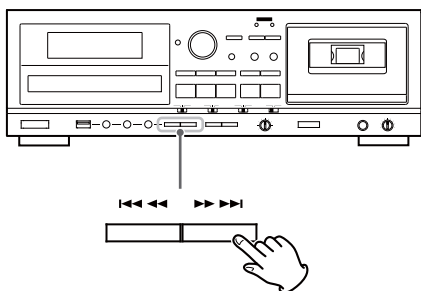

Durant la lecture

Appuyez répétitivement sur une touche de saut USB (I◀◀/▶▶I) pour sélectionner le fichier désiré. Le fichier sélectionné sera lu depuis son début.

- Si la touche I◀◀ est pressée une fois durant la lecture, la lecture du fichier en cours reprend au début. Pour revenir au début du fichier précédent, appuyez deux fois sur la touche I◀◀.

Avec la lecture à l'arrêt ou en pause

Appuyez répétitivement sur une touche de saut USB (I◀◀/▶▶I) pour sélectionner le fichier que vous voulez écouter. Ensuite, appuyez sur la touche de lecture USB (▶) ou de pause USB (⏸) pour lancer la lecture du fichier sélectionné.

Sélection d'un dossier

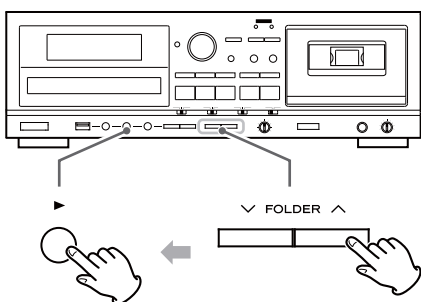

Appuyez sur les touches FOLDER (∨/∧) pour sélectionner un dossier. Puis appuyez sur la touche de lecture USB (▶) pour lancer la lecture.

Lecture en boucle, aléatoire et programmée

Ces fonctions peuvent être utilisées en mode USB. Veuillez consulter les sections suivantes pour des détails sur leur emploi.

- Lecture en boucle → page 56
- Lecture aléatoire → page 56
- Lecture programmée → page 57

Enregistrement sur support USB (1)

Cet appareil peut enregistrer au format MP3 sur un support USB le son d'un CD, d'une cassette ou d'un appareil externe connecté.

- Cet appareil peut également enregistrer sur cassette, mais il ne peut pas enregistrer en même temps sur support USB et sur cassette.
- Cet appareil ne peut pas enregistrer sur support USB avec la fonction d'enregistrement par minuterie.

⚠ ATTENTION

Ne débranchez pas le support USB durant l'enregistrement. N'éteignez pas l'appareil et ne débranchez pas le cordon d'alimentation durant l'enregistrement. Cela endommagerait l'AD-800 et le support USB connecté.

A propos des fichiers MP3 enregistrés

- Les noms de fichier se voient automatiquement assigner un suffixe numérique par ordre croissant.

Enregistrement depuis un CD

"CD001.MP3", "CD002.MP3" ...

S'il y a déjà des fichiers nommés par exemple "CD004.MP3" et "CD009.MP3" dans le dossier USB et si vous faites un enregistrement, le prochain fichier nouveau sera "CD010.MP3".

Enregistrement depuis une cassette

"T001.MP3", "T002A.MP3" ...

Si vous enregistrez depuis une source externe

"L001.MP3"

- Vous pouvez manuellement diviser le fichier (page 66). Dans ce cas, des numéros consécutifs sont ajoutés à la fin des noms de fichier.

Exemple :

Si le fichier "T001.MP3" est divisé, les fichiers "T001.MP3" et "T002.MP3" sont créés.

- Cet appareil peut enregistrer jusqu'à 999 fichiers sur un support USB. Toutefois, si le support USB contient déjà des fichiers, ceux-ci sont comptabilisés dans le nombre total maximal de 999 fichiers lors de l'enregistrement.
- La durée maximale d'un fichier enregistré est de 240 minutes, après quoi un nouveau fichier est créé. Quand un nouveau fichier est créé, l'enregistrement se met en pause durant quelques secondes.
- Si vous enregistrez depuis un CD contenant des fichiers MP3, la durée d'enregistrement maximale est de 3 heures.
- Les pistes enregistrées sur un support USB sont converties en fichiers MP3 à débit binaire de 128 kb/s.

1 Branchez un support USB externe au port USB de cet appareil.

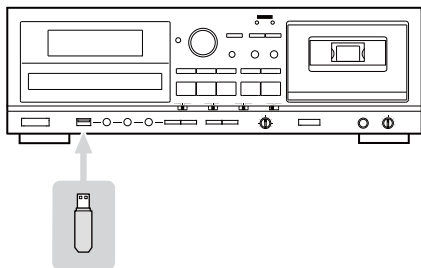

- Vous ne pouvez pas enregistrer sur un support USB externe s'il n'a pas d'espace libre ou s'il est verrouillé.
- Avant d'enregistrer, vérifiez la mémoire disponible sur le support USB à l'aide d'un ordinateur. Cet appareil ne permet pas de vérifier la mémoire encore disponible.

2 Appuyez répétitivement sur la touche SOURCE jusqu'à sélection de la source à enregistrer (CD, TAPE ou LINE).

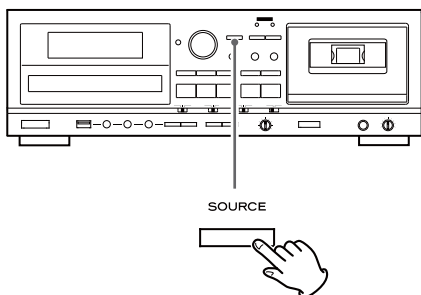

3 Appuyez sur la touche RECORD USB pour armer l'enregistrement.

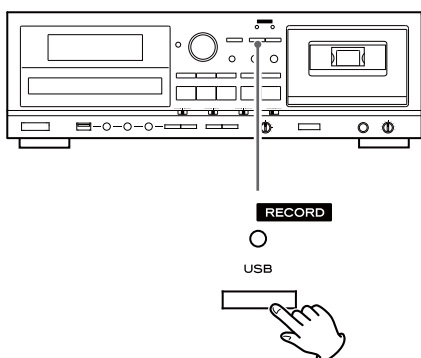

Le témoin rouge situé au-dessus de la touche RECORD USB et l'icône **REC** de l'écran clignotent.

- Pour arrêter l'enregistrement, appuyez sur la touche d'arrêt USB (■).

4 (Quand vous enregistrez depuis une cassette ou une source externe) Réglez le niveau d'enregistrement.

Avant d'enregistrer, réglez le niveau d'enregistrement. Ne pas le faire peut entraîner une distorsion du son enregistré ou des parasites.

1. Faites jouer la source (cassette ou source externe) à enregistrer.
2. Utilisez le bouton REC LEVEL pour régler le niveau d'enregistrement afin que le son le plus fort ne fasse pas s'allumer le témoin "OVER" dans le crête-mètre.

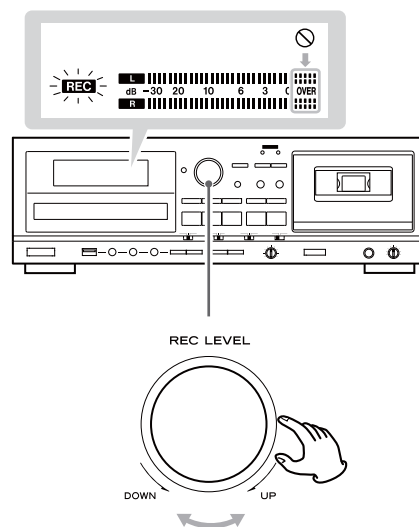

- Différentes sources devant être enregistrées auront différents volumes. Afin d'enregistrer au volume optimal pour chaque source, il est nécessaire de régler le niveau d'enregistrement pour chacune.
- Quand vous enregistrez depuis un CD, le niveau d'enregistrement n'a pas à être changé et ne peut pas l'être.

5 Préparez la source d'enregistrement.

Enregistrement depuis un CD

Pour enregistrer tous les fichiers/pistes d'un CD, arrêtez d'abord le disque. Pour n'enregistrer que certains des fichiers/pistes d'un CD, mettez ce dernier en pause au début du passage que vous voulez enregistrer.

Vous pouvez aussi enregistrer les pistes dans l'ordre programmé. Pour des informations sur la façon de définir le programme, voir page 57.

Suite à la prochaine page →

Enregistrement sur support USB (2)

Enregistrement depuis une cassette

Pour enregistrer la totalité de la cassette, rembobinez-la jusqu'à son point de départ. Pour enregistrer depuis le milieu de la cassette, arrêtez-la ou mettez-la en pause à l'endroit duquel doit démarrer l'enregistrement.

Sélectionnez le réglage de DOLBY NR (réduction de bruit) (page 45).

Pour enregistrer une seule face, réglez le sélecteur REV MODE sur , et la direction d'enregistrement à l'aide des touches de lecture normale (▶) ou inversée (◀). Puis appuyez sur la touche d'arrêt TAPE (■).

Pour enregistrer les deux faces de la cassette, réglez le sélecteur REV MODE sur  et la direction d'enregistrement sur ▶. Si vous réglez la direction d'enregistrement sur ◀, seule la "face B" sera enregistrée.

Enregistrement depuis une source externe

Préparez-vous à lancer la lecture de l'appareil source.

Exemple : faites la sélection de source sur un amplificateur. Placez le support à lire dans le lecteur connecté. Pour enregistrer depuis un tuner, calez-vous sur une station.

6 Appuyez à nouveau sur la touche RECORD USB pour lancer l'enregistrement.

Si vous enregistrez depuis une source externe, vous devez également lancer la lecture sur cette source.

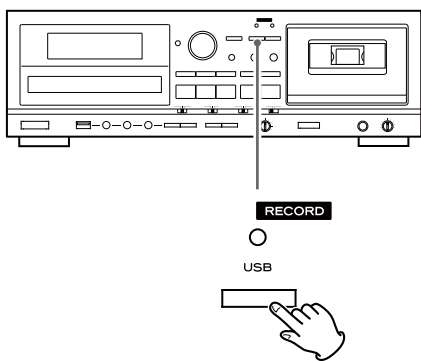

Le témoin rouge situé au-dessus de la touche RECORD USB et l'icône **REC** de l'écran cessent de clignoter.

⚠ ATTENTION

N'éteignez pas l'appareil et ne débranchez pas son cordon d'alimentation durant l'enregistrement. Cela pourrait endommager l'unité et les appareils qui lui sont connectés.

- Si le support USB vient à manquer d'espace durant l'enregistrement, ce dernier s'arrête automatiquement.
- Pour arrêter temporairement l'enregistrement, appuyez sur la touche de pause USB (⏸). Une seconde pression de cette touche fait reprendre l'enregistrement.

Enregistrement depuis un CD ou une cassette

Quand la lecture de la source s'arrête, l'enregistrement s'arrête aussi automatiquement.

Pour arrêter l'enregistrement, appuyez sur la touche d'arrêt USB (■). Cela arrête aussi la lecture de la source de l'enregistrement.

Enregistrement depuis une source externe

Quand la lecture de la source s'arrête, l'enregistrement ne s'arrête pas automatiquement. Appuyez sur la touche d'arrêt USB (■) pour arrêter l'enregistrement.

Division manuelle de fichier

Quand vous enregistrez depuis une cassette ou un appareil branché aux entrées LINE, vous pouvez manuellement diviser le fichier MP3 pendant son enregistrement. Cette fonction ne peut pas être utilisée si vous enregistrez depuis un CD. Un CD enregistré sera automatiquement divisé à chaque piste.

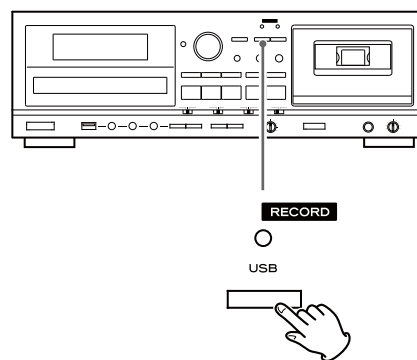

Durant l'enregistrement, appuyez sur la touche RECORD USB à l'endroit auquel vous voulez diviser le fichier enregistré. La division de fichier prend environ 10 secondes.

Si vous enregistrez depuis une cassette

Durant la division de fichier, la cassette s'arrête mais virtuellement aucun blanc ne se fait dans l'enregistrement.

Si vous enregistrez depuis les entrées LINE :

Durant la division de fichier, un blanc se produit dans l'enregistrement.

- Cet appareil ne peut pas diviser un fichier MP3 déjà enregistré. Cette fonction n'agit que durant l'enregistrement.
- Des numéros consécutifs sont ajoutés à la fin des noms de fichier issus de la division.

Exemple :

Si le fichier "T001.MP3" est divisé, les fichiers "T001.MP3" et "T002.MP3" sont créés.

Effacement de fichiers sur un support USB

⚠ ATTENTION

Ne débranchez pas le support USB durant l'effacement. N'éteignez pas l'appareil et ne débranchez pas son cordon d'alimentation durant l'effacement. Cela endommagerait l'AD-800 et le support USB connecté.

Effacement de tous les fichiers

⚠ ATTENTION

Employer cette fonction effacera tout le contenu d'un support USB. Les fichiers non audio non reconnus par cet appareil seront également effacés. Assurez-vous que cela est acceptable avant d'entreprendre cette opération.

- 1 Appuyez répétitivement sur la touche SOURCE afin de sélectionner "USB".

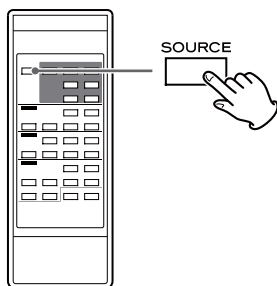

- 2 Branchez un support USB externe au port USB de l'appareil.

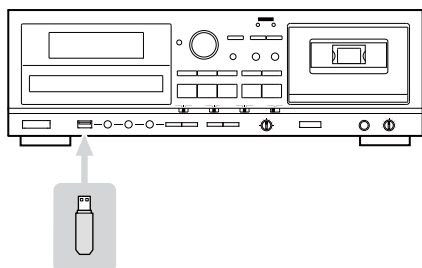

- 3 Appuyez durant plus de 2 secondes sur la touche ERASE.

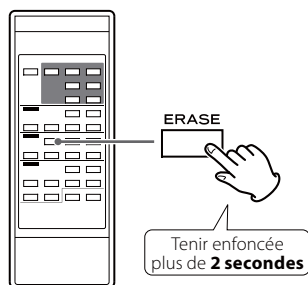

"Erase all?" (tout effacer ?) s'affiche.

- 4 Dans les 6 secondes, appuyez encore sur la touche ERASE.



Le support USB sera complètement vidé.
"NO MUSIC FILE" (pas de fichier musical) s'affiche.

Effacement d'un fichier

- 1 Lancez la lecture du fichier que vous voulez supprimer (page 62).

- 2 Appuyez sur la touche ERASE.

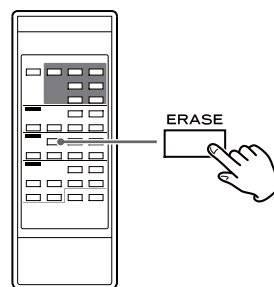

"Erase file?" (effacer fichier ?) s'affiche.

- 3 Dans les 6 secondes, appuyez encore sur la touche ERASE.



"Erasing" s'affiche, le fichier actuellement lu est effacé et la lecture s'arrête.

Enregistrement sur cassette (1)

Cet appareil peut enregistrer sur cassette le son d'un CD, d'un support USB ou d'un appareil externe qui lui est connecté.

Avec cet appareil, vous pouvez enregistrer sur des cassettes de type normal (type I) et chrome (type II). Cet appareil ne peut pas enregistrer sur cassette métal (type IV).

- Vous pouvez enregistrer sur une face de la cassette ou sur les deux.
- Cet appareil peut également enregistrer sur un support USB, mais il ne peut pas enregistrer en même temps sur support USB et sur cassette.

1 Placez une cassette dans le compartiment.

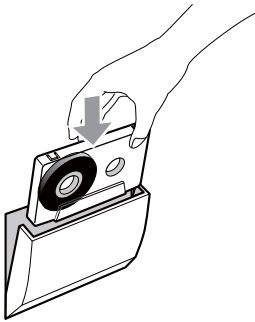



- Si les languettes de prévention contre l'effacement de la cassette ont été retirées, placez un ruban adhésif sur les encoches ainsi dévoilées pour les masquer.

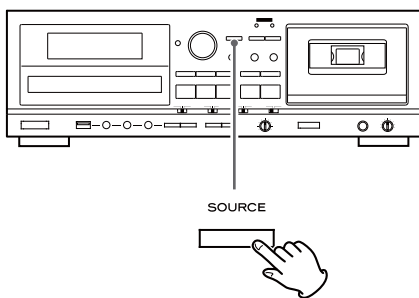

2 Appuyez répétitivement sur la touche SOURCE jusqu'à sélection de la source à enregistrer (CD, USB ou LINE).

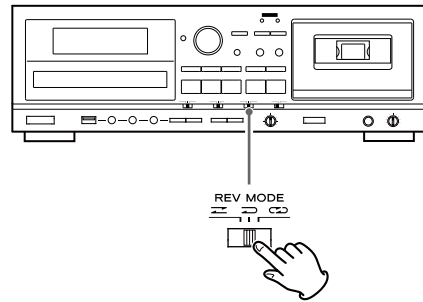

3 Réglez le mode d'inversion avec le sélecteur REV MODE et réglez la direction d'enregistrement.



Pour enregistrer sur une seule face, réglez le sélecteur REV MODE sur , et la direction d'enregistrement à l'aide des touches de lecture normale (▶) ou inversée (◀). Puis appuyez sur la touche d'arrêt TAPE (■).

Pour enregistrer sur les deux faces de la cassette, réglez le sélecteur REV MODE sur  ou  et la direction d'enregistrement sur ▶. Si vous réglez la direction d'enregistrement sur ◀, seule la "face B" sera enregistrée.

4 Réglez le commutateur DOLBY NR (réduction de bruit) sur ON ou sur OFF.

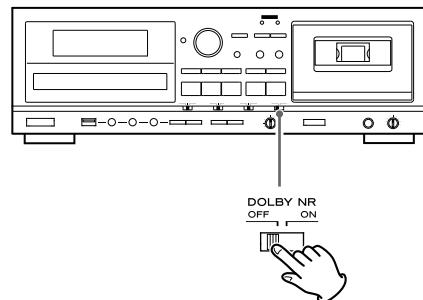

Pour des informations sur la fonction DOLBY NR, voir page 45.

5 Appuyez sur la touche RECORD TAPE pour armer l'enregistrement.

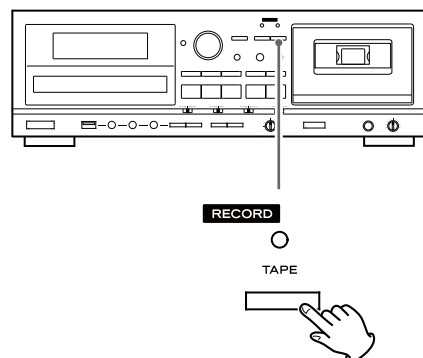

Le témoin rouge situé au-dessus de la touche RECORD USB et l'icône **REC** de l'écran clignotent.

- Pour arrêter l'enregistrement, appuyez sur la touche d'arrêt TAPE (■).

6 Réglez le niveau d'enregistrement.

Avant d'enregistrer, réglez le niveau d'enregistrement. Ne pas le faire peut entraîner une distorsion du son enregistré ou des parasites.

1. Faites jouer la source (source externe) à enregistrer.
2. Utilisez le bouton REC LEVEL pour régler le niveau d'enregistrement afin que le son le plus fort ne dépasse pas continuellement "0" dans le crête-mètre.

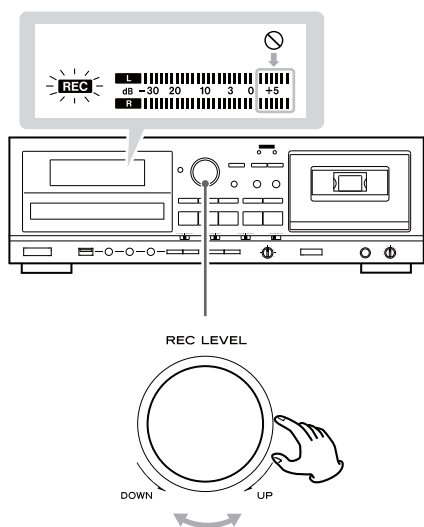

- Différentes sources devant être enregistrées auront différents volumes. Afin d'enregistrer au volume optimal pour chaque source, il est nécessaire de régler le niveau d'enregistrement pour chacune.

7 Préparez la source d'enregistrement.

Enregistrement depuis un CD

Pour enregistrer tous les fichiers/pistes d'un CD, arrêtez d'abord le disque. Pour n'enregistrer que certains des fichiers/pistes d'un CD, mettez ce dernier en pause au début du passage que vous voulez enregistrer.

Vous pouvez aussi enregistrer les pistes dans l'ordre programmé. Pour des informations sur la programmation, voir page 57.

Enregistrement depuis un support USB

Pour enregistrer la totalité du contenu du support USB, arrêtez celui-ci. Pour enregistrer depuis une position intermédiaire du support USB, mettez en pause à l'endroit duquel doit démarrer l'enregistrement.

Vous pouvez aussi enregistrer les pistes dans l'ordre programmé. Pour des informations sur la programmation, voir page 57.

- Voir page 74 pour des informations sur l'ordre de lecture des fichiers MP3.

Enregistrement depuis une source externe

Préparez-vous à lancer la lecture de l'appareil source.

- Exemple :** faites la sélection de source sur un amplificateur. Placez le support à lire dans le lecteur connecté. Pour enregistrer depuis un tuner, calez-vous sur une station.

8 Appuyez à nouveau sur la touche RECORD TAPE pour lancer l'enregistrement.

Si vous enregistrez depuis une source externe, vous devez également lancer la lecture sur cette source.

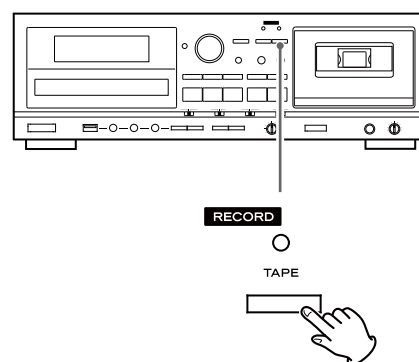

Le témoin rouge situé au-dessus de la touche RECORD TAPE et l'icône **REC** de l'écran cessent de clignoter.

⚠ ATTENTION

N'éteignez pas l'appareil et ne débranchez pas son cordon d'alimentation durant l'enregistrement. Cela pourrait endommager l'unité et les appareils qui lui sont connectés.

- Pour arrêter temporairement l'enregistrement, appuyez sur la touche de pause TAPE (■). Appuyez à nouveau sur cette touche pour reprendre l'enregistrement.

Enregistrement depuis un CD ou un support USB

Quand la lecture de la source s'arrête, l'enregistrement s'arrête aussi automatiquement.

Pour arrêter l'enregistrement, appuyez sur la touche d'arrêt TAPE (■). Cela arrête aussi la lecture de la source de l'enregistrement.

- Durant l'enregistrement sur les deux faces d'une cassette, si la "face A" de la cassette se termine au beau milieu d'un fichier/piste durant l'enregistrement d'un CD ou support USB, l'appareil reprend l'enregistrement en "face B" depuis le début du fichier/piste qui a été interrompu.

Enregistrement depuis une source externe

Quand la lecture de la source s'arrête, l'enregistrement ne s'arrête pas automatiquement. Appuyez sur la touche d'arrêt TAPE (■) pour arrêter la lecture.

Enregistrement sur cassette (2)

Effacement d'enregistrements

Quand vous faites un enregistrement, ce que contenait la bande est écrasé (l'enregistrement précédent est effacé). Vous pouvez effacer un enregistrement fait sur cassette en réglant le niveau d'enregistrement sur MIN (minimum) et en enregistrant ainsi du silence.

1 Appuyez sur la touche TAPE RECORD pour armer l'enregistrement.

2 Réglez la commande REC LEVEL sur la position minimale (MIN).

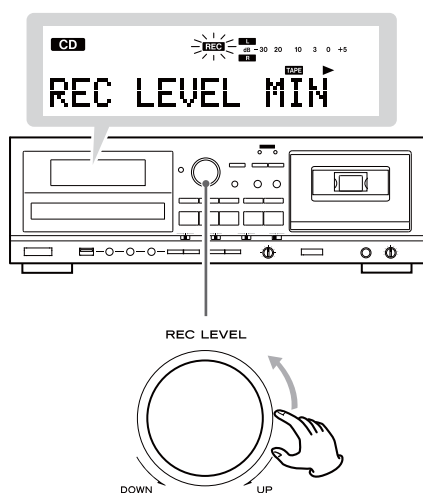

3 Appuyez sur la touche de lecture normale (▶) ou inversée (◀) pour commencer l'effacement (par enregistrement de silence).

Lecture et enregistrement avec minuterie (1)

Brancher une minuterie du commerce à votre configuration audio vous permet de vous réveiller avec votre musique favorite ou de lancer un enregistrement à une heure déterminée.

- La source de la lecture avec minuterie doit être CD, TAPE ou USB. La lecture avec minuterie ne fonctionne pas avec des appareils externes branchés aux entrées LINE.
- La source d'enregistrement avec minuterie ne peut être qu'un appareil externe branché aux entrées LINE. Et l'enregistrement avec minuterie ne peut se faire que sur cassette.

Raccordements

Référez-vous à l'illustration ci-dessous pour brancher vos équipements audio.

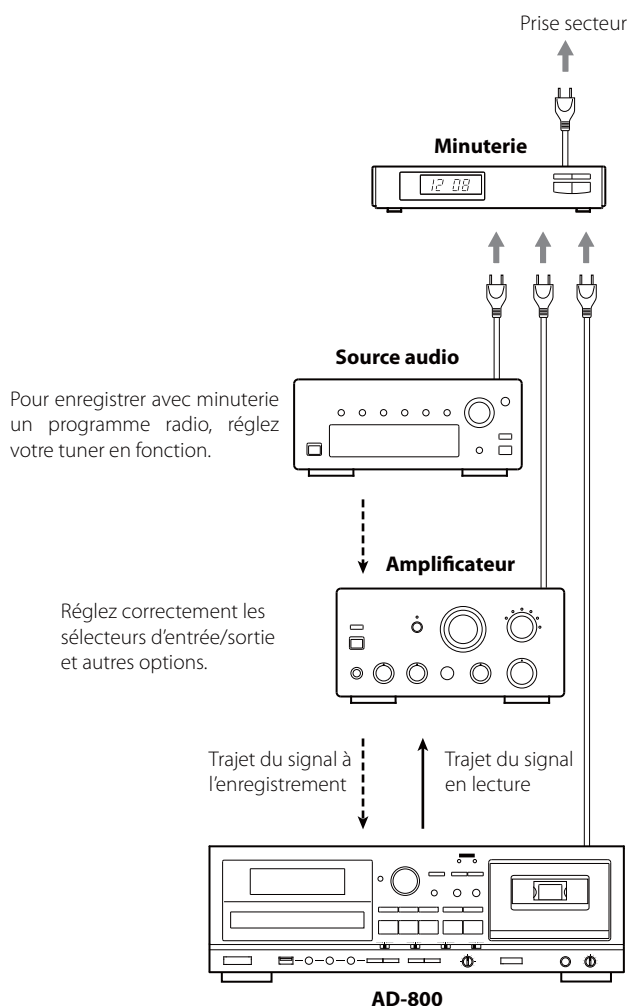

Pour enregistrer avec minuterie un programme radio, réglez votre tuner en fonction.

Réglez correctement les sélecteurs d'entrée/sortie et autres options.

⚠ Éteignez tous vos équipements avant de faire les raccordements.

- Lisez les modes d'emploi de tous les éléments que vous comptez employer avec cet appareil.
- Assurez-vous que chaque fiche est bien enfoncée. Pour éviter tout ronflement ou bruit parasite, ne regroupez pas les câbles de connexion.

Lecture avec minuterie (**CD** **USB** **TAPE**)

- La source de la lecture avec minuterie doit être CD, TAPE ou USB. La lecture avec minuterie ne fonctionne pas avec des appareils externes branchés aux entrées LINE.

1 Branchez cet appareil et une chaîne stéréo à une minuterie audio du commerce (voir page précédente).

2 Réglez l'interrupteur d'alimentation de tous les éléments sur ON.

3 Préparez la source pour la lecture avec minuterie.

Si vous choisissez une cassette

- Réglez le sélecteur REV MODE sur la position désirée. Pour lire en continu les deux faces, réglez le sélecteur REV MODE sur la position .
- Réglez le commutateur DOLBY NR (page 45).

La lecture commence toujours par la "face A".

4 Réglez le sélecteur CD-TAPE-USB sur la source désirée pour la lecture avec minuterie.

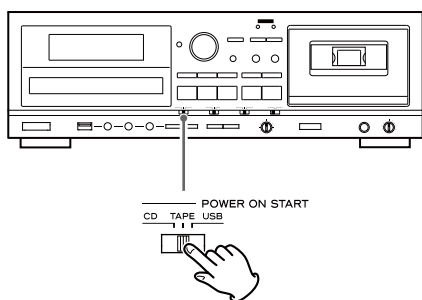

5 Réglez le sélecteur OFF-PLAY-REC sur la position PLAY (lecture).

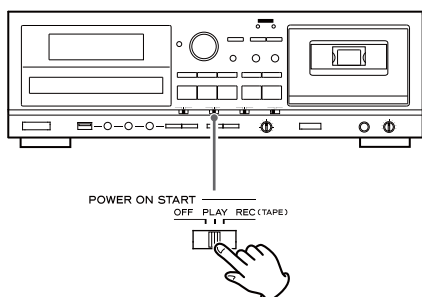

"TIMER" s'affiche dans l'écran de l'AD-800.

6 Réglez la minuterie sur les heures de démarrage (mise sous tension) et d'arrêt (mise hors tension) désirées.

Une fois ce réglage terminé, tous les éléments doivent être éteints.

À ce moment, n'appuyez pas sur l'interrupteur d'alimentation POWER de l'AD-800. Laissez-le enfoncé (en position de mise sous tension). Si l'interrupteur d'alimentation POWER n'est pas enclenché, la lecture avec minuterie ne fonctionnera pas.

Quand l'heure pré-réglée pour le démarrage est atteinte, l'alimentation est fournie et la lecture démarre automatiquement.

- Si vous ne désirez pas utiliser la minuterie, réglez le sélecteur OFF-PLAY-REC sur la position OFF.

Enregistrement avec minuterie (**LINE** → **TAPE**)

- La source d'enregistrement avec minuterie ne peut être qu'un appareil externe branché aux entrées LINE. Et l'enregistrement avec minuterie ne peut se faire que sur cassette.

(Exemple : enregistrement d'un programme radiodiffusé)

1 Branchez cet appareil et une chaîne stéréo à une minuterie audio du commerce (voir page précédente).

2 Réglez l'interrupteur d'alimentation de tous les éléments sur ON.

3 Préparez la cassette sur laquelle vous voulez enregistrer avec la minuterie.

L'enregistrement commence toujours par la "face A".

Pour enregistrer sur une seule face, réglez le sélecteur REV MODE sur .

Pour enregistrer sur les deux faces de la cassette, réglez le sélecteur REV MODE sur  ou .

Réglez le commutateur DOLBY NR (page 45).

Si les languettes de prévention contre l'effacement de la cassette ont été retirées, placez un ruban adhésif sur les encoches ainsi dévoilées pour les masquer.

Avec cet appareil, vous pouvez enregistrer sur des cassettes de type normal (type I) et chrome (type II).

Suite à la prochaine page →

Lecture et enregistrement avec minuterie (2)

NOTE

Si la cassette a déjà été utilisée, et si la bande est arrêtée quelque part au milieu de la "face B", l'enregistrement avec minuterie démarrera au beau milieu de la "face A". Gardez bien cela à l'esprit pour ne pas risquer d'effacer accidentellement des enregistrements importants. Vous devez particulièrement en tenir compte si vous enregistrez plus d'une fois sur la même cassette à l'aide de la fonction d'enregistrement avec minuterie.

4 Réglez le sélecteur CD-TAPE-USB sur TAPE.

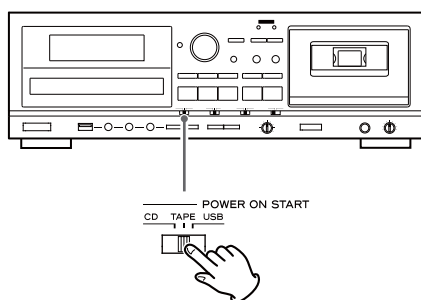

- Cet appareil ne peut pas enregistrer sur CD ni sur support USB avec la minuterie.

5 Réglez le sélecteur OFF-PLAY-REC sur la position REC (enregistrement).

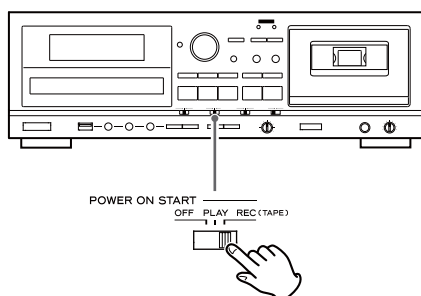

"TIMER" et **REC** s'affichent dans l'écran de l'AD-800.

6 Calez-vous sur la station que vous voulez enregistrer (si vous enregistrez la radio).

7 Réglez le niveau d'enregistrement.

Ne pas le faire peut entraîner une distorsion du son enregistré ou des parasites.

Utilisez le bouton REC LEVEL pour régler le niveau d'enregistrement afin que le son le plus fort ne dépasse pas continuellement "0" dans le crête-mètre.

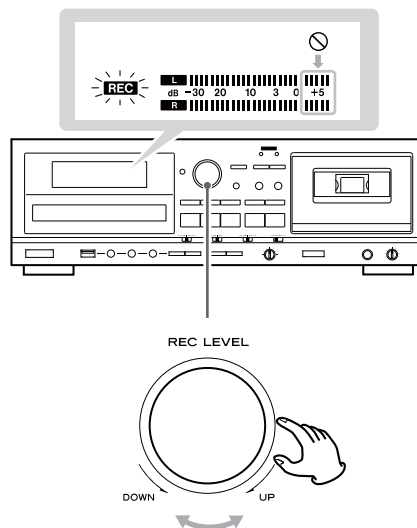

8 Réglez la minuterie audio sur les heures de démarrage (mise sous tension) et d'arrêt (mise hors tension) désirées.

Une fois ce réglage terminé, tous les éléments doivent être éteints.

À ce moment, n'appuyez pas sur l'interrupteur d'alimentation POWER de l'AD-800. Laissez-le enfoncé (en position de mise sous tension). Si l'interrupteur d'alimentation POWER n'est pas enclenché, l'enregistrement avec minuterie ne fonctionnera pas.

Quand l'heure pré-réglée pour le démarrage est atteinte, l'alimentation est fournie et l'enregistrement démarre automatiquement.

- Si vous ne voulez pas utiliser de minuterie, veuillez à régler le sélecteur OFF-PLAY-REC en position OFF afin d'éviter un enregistrement accidentel sur une cassette importante.

Si vous rencontrez des problèmes quelconques avec l'appareil, veuillez prendre le temps de lire ces pages et d'essayer de résoudre le problème vous-même avant de faire appel à votre revendeur ou au service après-vente de TEAC.

Par ailleurs, cet appareil n'est peut-être pas la cause du problème. Vérifiez que les appareils qui lui sont connectés sont aussi employés correctement.

Générales

Pas d'alimentation

- ➔ Vérifiez que l'appareil est bien branché à la source d'alimentation secteur. Assurez-vous que la source d'alimentation n'est pas une prise commutée et, si c'est le cas, qu'elle est en service. Contrôlez que la prise délivre bien du courant en y branchant un autre appareil électrique, une lampe ou un ventilateur par exemple.

La télécommande ne fonctionne pas

- ➔ Appuyez sur l'interrupteur d'alimentation POWER de l'unité principale pour la mettre sous tension.
- ➔ Si les piles sont usées, changez-les.
- ➔ Utilisez la télécommande à portée de fonctionnement (5 m) et pointez-la vers le capteur de télécommande en face avant de l'appareil.
- ➔ Assurez-vous qu'il n'y a pas d'obstacle entre la télécommande et l'appareil.
- ➔ S'il y a un éclairage fluorescent près de l'appareil, éteignez-le.

D'autres appareils à télécommande ne fonctionnent pas bien.

- ➔ Notez que d'autres appareils à télécommande peuvent mal fonctionner en raison d'un "débordement" de lumière infrarouge quand vous utilisez la télécommande de cet appareil à proximité.

Les touches ne fonctionnent pas correctement.

- ➔ Si une autre opération est toujours en cours, attendez un moment et réessayez.

Il n'y a pas de son ou seul un son de très faible niveau se fait entendre.

- ➔ Vérifiez le branchement à l'amplificateur.
- ➔ Vérifiez que les enceintes et autres éléments audio sont correctement raccordés.
- ➔ Vérifiez que chacun des éléments raccordés fonctionne correctement.
- ➔ Il peut y avoir un court-circuit \oplus/\ominus dans un câble d'enceinte. Vérifiez les câbles d'enceinte.
- ➔ Sélectionnez la source d'entrée correcte avec la touche SOURCE.

Un ronflement ou bruit sévère se fait entendre.

- ➔ Placez l'appareil aussi loin que possible d'un téléviseur.

Lecteur CD

Pas de lecture

- ➔ Chargez un disque avec sa face sérigraphiée vers le haut.
- ➔ Si le disque est sale, nettoyez sa surface. S'il est rayé ou si une substance collante se trouve à sa surface, ne le lisez pas tant que vous n'avez pas corrigé l'état du disque. En aucun cas vous ne devez utiliser d'étiquettes ni de dispositifs "d'amélioration de disque" qui reposent au-dessus d'un disque ou l'enveloppent.
- ➔ Si c'est un disque vierge qui a été chargé, remplacez-le par un disque enregistré.
- ➔ Selon le disque et d'autres facteurs, la lecture de certains CD-R/RW peut ne pas être possible. Réessayez avec un autre disque.
- ➔ Vous ne pouvez pas faire lire de CD-R/RW non finalisé. Finalisez un tel disque dans un enregistreur de CD et réessayez.
- ➔ Si l'humidité a formé de la condensation sur l'appareil, laissez ce dernier allumé durant une heure ou deux.

Le son saute

- ➔ Placez l'appareil sur une surface stable pour éviter les vibrations et les chocs.
- ➔ Si le disque est sale, nettoyez sa surface.
- ➔ N'utilisez pas de disques rayés, endommagés ou gondolés.

Enregistreur à cassette

Le compartiment de la cassette ne se ferme pas

- ➔ La cassette n'est pas correctement installée. Réinsérez-la.



La qualité sonore est médiocre

- ➔ Nettoyez les têtes (page 42).
- ➔ Si une tête est magnétisée, démagnétisez-la avec un démagnétiseur de tête.
- ➔ Vérifiez que le commutateur Dolby NR est bien réglé sur la même position que lorsque l'enregistrement a été fait.

La vitesse de lecture semble un peu élevée ou faible

- ➔ Vérifiez le réglage de la commande de hauteur (page 62).

L'auto-reverse ne fonctionne pas

- ➔ Réglez le sélecteur REV MODE sur  ou .
- ➔ Si le sélecteur REV MODE est sur , lancez la lecture depuis la face de cassette visible ("face A").

Impossible d'enregistrer

- ➔ Si les languettes de prévention contre l'effacement sur le dessus de la cassette ont été cassées, recouvrez leur orifice à l'aide de ruban adhésif.
- ➔ Vérifiez le réglage des niveaux d'enregistrement (page 69).

Dépannage (2)

USB

Aucun son même en appuyant sur la touche de lecture USB (▶)

- ➔ Vérifiez qu'il y a des fichiers MP3 sur le support USB.
- ➔ Les fichiers ayant un format autre que MP3 (par ex. fichier MPEG 1 LAYER 2) ne peuvent pas être lus.

Impossible d'enregistrer

- ➔ Vérifiez qu'il y a encore de la mémoire libre sur le support USB.
- ➔ Vérifiez que le support USB n'est pas verrouillé.
- ➔ Si vous enregistrez depuis une source analogique, vérifiez le réglage des niveaux d'enregistrement (page 65).

Fichiers MP3

Des caractères inconnus s'affichent à l'écran.

- ➔ Cet appareil ne peut pas correctement afficher les symboles ni les caractères à double octet (tels que les caractères japonais et chinois). Les noms des fichiers MP3 ne doivent comporter que des caractères alphanumériques pour bien s'afficher.

"No title", "No artist" ou "No album" s'affiche à l'écran

- ➔ Il n'y a pas d'information dans les balises ID3 pour le fichier musical. Éditez le titre, le nom d'artiste et/ou les informations d'album concernant le morceau sur un PC à l'aide d'une application adéquate.

Comme cet appareil utilise un microcontrôleur, du bruit ou d'autres interférences externes peuvent entraîner son mauvais fonctionnement. Si cela se produit, éteignez l'appareil et refaites-le fonctionner après une attente d'environ une minute.

Ordre de lecture MP3

Les fichiers MP3 d'un CD ou d'un support USB peuvent être rangés dans des dossiers de la même façon que les fichiers d'un ordinateur. De plus, un dossier peut contenir lui-même plusieurs dossiers.

Voici un exemple de structure de fichiers et de dossiers dans un disque MP3 ou un support USB, montrant l'ordre de classement des dossiers (001 "ROOT", ou racine, jusqu'à 005) et l'ordre de lecture des fichiers (1 à 9)

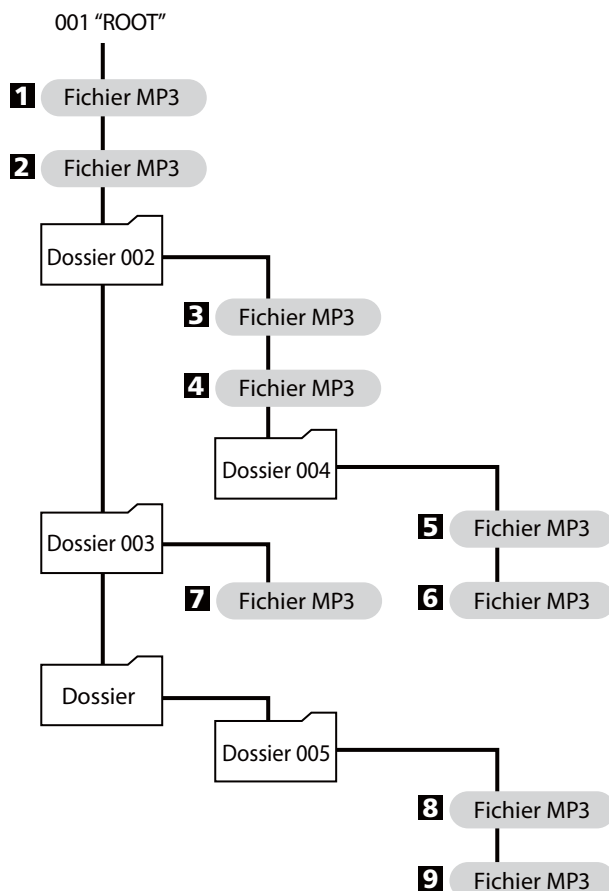

Caractéristiques techniques

Lecteur de CD

Capteur laser à semi-conducteur, 3 faisceaux
Filtre numérique suréchantillonnage 8 fois
Réponse en fréquence 20 Hz – 20 kHz, ± 2 dB

Distorsion harmonique totale moins de 0,02 % (1 kHz)
Rapport signal/bruit (S/B) plus de 87 dB (IHF-A)
Sortie analogique 2,0 V (RCA)

Lecteur de cassette

Système de pistes 4 pistes, stéréo 2 canaux
Têtes Enregistr./lecture x 1 (inversion rotative), effacement x 1
Type de bande Casette C-60
Vitesse de défilement de la bande 4,76 cm/s
Moteur Servo moteur CC x 1
Commande de hauteur ± 10 % (lecture uniquement)
Pleurage et scintillement 0,08 % (W. RMS)
Réponse en fréquence (globale) 50 – 12 000 Hz ± 3 dB, métal
50 – 12 000 Hz ± 3 dB, chrome
50 – 12 000 Hz ± 3 dB, normal

Rapport signal/bruit (global)
59 dB (sans Dolby NR, DHT à 3 %, pondéré),
69 dB (avec DOLBY NR, plus de 5 kHz)

Durée de rembobinage Environ 120 secondes (avec une C-60)
Entrée LINE : 87 mV (impédance d'entrée de 50 k Ω ou plus)
Sortie LINE : 0,46 V (impédance de charge de 50 k Ω ou plus)
Casque 10 mW/32 ohms

USB

Alimentation en sortie de bus USB 5 V, 0,2 A
Lecture
Réponse en fréquence 20 Hz – 20 000 Hz, ± 2 dB
Rapport signal/bruit plus de 85 dB
Débit binaire de lecture 8 – 320 kb/s
Enregistrement
Réponse en fréquence 20 Hz – 15 000 Hz, ± 2 dB
Rapport signal/bruit plus de 85 dB
Débit binaire d'enregistrement 128 kb/s

Générales

Alimentation électrique CA 230 V, 50 Hz (modèle Europe)
CA 220 V, 60 Hz (modèle Corée)
CA 120 V, 60 Hz (modèle U.S.A./Canada)
CA 120 V/230 V, 50-60 Hz (modèle général d'exportation)
Consommation électrique 14 W

Dimensions (L x H x P)
435 x 145 x 288 mm
(hors tout)

Poids (net) 5,1 kg

Température de fonctionnement +5°C – +35°C
Hygrométrie de fonctionnement 5% à 85% (sans condensation)
Température de stockage -20°C – +55°C

Accessoires fournis

Télécommande (RC-1257)
Piles (AAA) pour télécommande (2)
Câbles RCA/cinch stéréo (2)
Liste des distributeurs
Mode d'emploi (ce document)
Guide de prise en main rapide pour l'enregistrement
Carte de garantie

- Conception et caractéristiques techniques sont sujettes à changements sans préavis.
- Le poids et les dimensions sont des valeurs approchées.
- Les illustrations peuvent légèrement différer des modèles de production.

Pour les consommateurs européens

Information pour les utilisateurs sur la collecte et l'enlèvement des équipements et piles usagés

Ces symboles sur les produits, emballages et/ou documents d'accompagnement signifient que les produits électriques et électroniques ainsi que les piles usagées ne doivent pas être mélangés avec les déchets domestiques ordinaires. Pour un traitement, une récupération et un recyclage corrects des produits anciens et des piles usagées, veuillez les rapporter au point de collecte concerné, conformément à votre législation nationale et aux directives 2002/96/EC et 2006/66/EC.

En jetant correctement ces produits et piles, vous aiderez à sauvegarder des ressources précieuses et éviterez tout effet potentiellement négatif sur la santé humaine et sur l'environnement qui pourrait sinon découler d'une gestion inappropriée des déchets.

Pour des informations plus détaillées sur la mise au rebut et le recyclage de vos anciens appareils et batteries, veuillez contacter votre mairie, le service de traitement des ordures ou le magasin dans lequel vous avez acheté le produit.

Information sur la mise au rebut dans d'autres pays extérieurs à l'Union Européenne

Ces symboles ne sont valables qu'en Union Européenne. Si vous désirez éliminer ces éléments, veuillez contacter votre administration locale ou votre revendeur et leur demander la méthode correcte d'élimination.

Note pour le symbole (les deux exemples en bas à droite) :

Ce symbole peut être utilisé en combinaison avec un symbole chimique. Dans ce cas, il indique une conformité avec les impératifs définis par la directive pour le produit chimique en question.



Pb

Gracias por elegir este producto TEAC. Lea este manual con atención para obtener el mejor rendimiento de esta unidad.

Qué puede hacer con esta unidad.....	77
Antes de su utilización.....	77
Discos.....	79
Dispositivos de almacenamiento USB.....	80
Archivos MP3.....	80
Cintas de cassette.....	81
Identificación de las partes (unidad principal).....	82
Identificación de las partes (mando a distancia).....	84
Mando a distancia.....	85
Pantalla.....	86
Conexiones.....	88
Funcionamiento básico.....	89
Escuchar un CD.....	90
Reproducción repetida (CD/USB).....	92
Reproducción aleatoria (CD/USB).....	92
Reproducción programada (CD/USB).....	93
Escuchar una cinta de cassette.....	96
Escuchar archivos de un dispositivo de almacenamiento USB (MP3).....	98
Grabar en un dispositivo de almacenamiento USB.....	100
Borrar archivos de un dispositivo de almacenamiento USB.....	103
Grabar en una cinta de cassette.....	104
Reproducción y grabación controlada por temporizador.....	106
Solución de posibles fallos.....	109
Orden de reproducción MP3.....	110
Especificaciones.....	111

PRECAUCIÓN

- No exponga este aparato a salpicaduras ni goteras.
- No coloque objetos que contengan líquidos, como por ejemplo vasos, sobre el aparato.
- No instale este aparato en lugares cerrados tales como estanterías o similares.
- Este aparato libera corriente nominal no válida para el funcionamiento a través de la toma de corriente, aún cuando el interruptor de encendido y activación (POWER o STANDBY/ON) no esté en la posición de encendido (ON).
- Este aparato debe situarse lo suficientemente cerca de una toma de electricidad como para poder alcanzar fácilmente el cable de corriente en cualquier momento.
- El enchufe que se conecta a la red es el dispositivo de desconexión, por lo que deberá permanecer siempre en perfecto estado de uso.
- Los productos con construcción de Clase I están equipados con un cable de alimentación que tiene una clavija de enchufe con protección de tierra (3 puntas) . El cable de estos productos deberá conectarse a una toma de corriente que tenga conexión de protección de tierra.
- Si el producto utiliza pilas (ésto incluye las baterías incorporadas y los "packs", se evitará su exposición directa al sol, al fuego o a cualquier otra fuente de calor excesivo.
- PRECAUCIÓN con los productos que emplean baterías de litio reemplazables: existe peligro de explosión si la batería se reemplaza por otra de tipo incorrecto. Reemplácela sólo por otra igual o de tipo equivalente.
- Deberá llevar cuidado si utiliza auriculares con este producto, ya que una excesiva presión sonora (volumen) procedente de los mismos puede causar pérdidas de audición.

Qué puede hacer con esta unidad

Reproducción

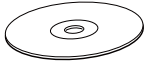

CD/CD-R/CD-RW (CD de audio/disco MP3)

→ "Escuchar un CD" en la página 90

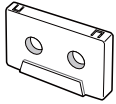

Cinta de cassette

→ "Escuchar una cinta de cassette" en la página 96



Archivos MP3 de un dispositivo de almacenamiento USB (Memoria flash USB, etc.)

→ "Escuchar archivos de un dispositivo de almacenamiento USB (MP3)" en la página 98

Grabación



LINE IN



Grabar en un dispositivo de almacenamiento USB desde un CD, una cinta de cassette o una fuente externa

→ "Grabar en un dispositivo de almacenamiento USB" en la página 100



LINE IN



Grabar en una cinta de cassette desde un CD, un dispositivo de almacenamiento USB o una fuente externa

→ "Grabar en una cinta de cassette" en la página 104

Funcionamiento con temporizador

Se necesita un temporizador comprado aparte

"Reproducción controlada por temporizador" → página 106



"Grabación controlada por temporizador" → página 106



Antes de su utilización (1)

Qué hay en la caja

Confirme que están incluidos todos los accesorios de serie.

Mando a distancia (RC-1257)

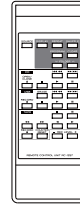

Pilas (AAA) para el mando a distancia x 2



Cable estéreo RCA x 2



Lista de distribuidores

Manual del usuario (este documento)

- Conserve este manual en un lugar seguro para futuras consultas.

Guía de iniciación rápida para grabación

Tarjeta de garantía

⚠ PRECAUCIÓN

- No mueva la unidad durante la reproducción de un CD. Durante la reproducción de un CD, el disco gira a alta velocidad. No mueva ni levante la unidad durante la reproducción. Si lo hace podría dañar el disco o la unidad.
- El voltaje suministrado a la unidad debe ser coincidente con el voltaje que figura impreso en el panel posterior. Si tiene dudas al respecto, consulte a un electricista.
- No abra la carcasa ya que podría dañar los circuitos o provocar una descarga eléctrica. Si entrase un objeto extraño en la unidad, póngase en contacto con su distribuidor o servicio técnico autorizado.
- Cuando desenchufe el cable de corriente de la toma de electricidad, tire siempre directamente del enchufe, nunca tire del cable.
- Quite siempre el disco antes de mover o cambiar de sitio esta unidad. Si mueve la unidad con un disco en su interior podría originar anomalías de funcionamiento.

Emplazamiento de la unidad

- Elija con cuidado el emplazamiento para la instalación de la unidad. Evite colocarla donde le dé la luz solar directa o cerca de una fuente de calor. Evite también lugares sujetos a vibraciones y a polvo, calor, frío o humedad excesivos.
- Como la unidad puede calentarse durante el funcionamiento, deje siempre suficiente espacio a su alrededor para la ventilación.
- No sitúe la unidad sobre un amplificador o receptor ni sobre cualquier otro aparato que genere calor.
- Cuando la unidad está encendida, al encender una televisión pueden aparecer líneas en la pantalla de la televisión, dependiendo de la frecuencia de la emisión de televisión. Esto no significa un mal funcionamiento de la unidad ni de la televisión. Si se ven tales líneas, aleje lo más posible esta unidad del aparato de televisión.

Advertencia sobre la condensación

Cuando la unidad se traslada de un sitio frío a otro cálido, o si se usa después de un cambio brusco de temperatura, existe peligro de condensación; el vapor del aire podría condensarse en los mecanismos internos, imposibilitando el funcionamiento correcto. Para evitarlo, o si esto ocurre, deje la unidad encendida durante una o dos horas. Después la unidad se estabilizará a la temperatura ambiente del entorno.

Mantenimiento

Si la superficie de esta unidad se ensucia, límpiela con un paño suave o use jabón líquido suave diluido. Deje secar completamente la superficie de la unidad antes de usarla.

⚠ Por seguridad, desconecte el cable de corriente de la toma eléctrica antes de proceder a la limpieza.

- Nunca aplique ni rocíe líquidos directamente sobre esta unidad.
- No use disolvente, bencina o alcohol, ya que pueden dañar la superficie de la unidad.

Limpieza y desmagnetización de una pletina de cassette

Limpieza

Un cabezal sucio puede causar que el sonido tenga poca calidad o que se produzcan saltos en la audición. La suciedad en el rodillo de arrastre de la cinta puede trasladarse a la propia cinta.

Limpie el cabezal, el rodillo de arrastre y el cabestrante con un bastoncillo de algodón humedecido con una solución limpiadora de las que hay disponibles en el mercado cada diez horas de uso aproximadamente.

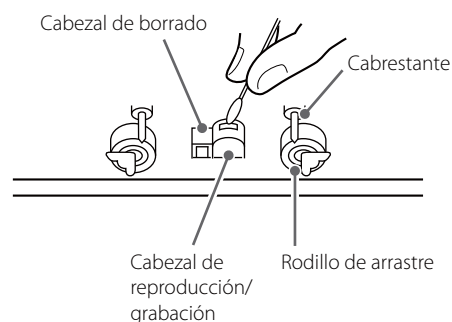

Desmagnetización

Cuando el cabezal está magnetizado, se incrementa el ruido y se dificulta la transmisión de las notas y sonidos agudos.

Si ocurren estos problemas, desmagnetice el cabezal usando un borrador de cabezales de los que hay disponibles en el mercado.

- No coloque una cinta de cassette en el receptáculo para la cinta de la unidad hasta que la solución limpiadora aplicada al cabezal se haya secado totalmente.

Discos que se pueden reproducir en esta unidad

Los CDs (12 cm y 8 cm) que lleven el logo "COMPACT disc DIGITAL AUDIO" se pueden reproducir en esta unidad.



- El logo debe estar en la etiqueta o en la caja del CD.

Esta unidad puede reproducir discos CD-R y CD-RW que hayan sido correctamente grabados en formato CD Audio y finalizados, así como discos CD-R y CD-RW finalizados que contengan archivos MP3.

Esta unidad puede reproducir estos tipos de discos sin adaptador. No puede leer ningún otro tipo de discos.

⚠ La reproducción de cualquier otro tipo de disco puede causar ruido a alto volumen y dañar los altavoces y los oídos. Nunca intente reproducir ningún otro tipo de discos.

- Dependiendo de la calidad del disco y/o de la condición de la grabación, algunos discos pueden no ser reproducibles.
- Video CDs, CD-ROMs y tipos de discos similares pueden leerse en esta unidad, pero no sonarán al reproducirse.
- Esta unidad no puede leer ni reproducir Super Audio CDs.
- DVDs de audio y vídeo, DVD-ROMs y otros tipos de DVDs no pueden ni leerse ni reproducirse en esta unidad.

⚠ PRECAUCIÓN

Si pone un DVD o DVD-ROM de audio o vídeo u otro tipo de DVD en la bandeja de disco, la unidad intentará leerlo y girará a alta velocidad. Si accidentalmente introduce uno de estos discos, espere hasta que la unidad detenga la rotación antes de expulsarlo para evitar posibles daños al disco. No intente quitar el disco cuando en la pantalla aparezca "READING" (leyendo).

- Los discos protegidos contra copia, y otros discos que no cumplan los estándares de los CDs pueden no reproducirse correctamente en este reproductor. Si utiliza dichos discos en esta unidad, TEAC Corporation y sus subsidiarias no se responsabilizan de las consecuencias ni garantizan la calidad de reproducción. Si experimenta problemas con tales discos no estandarizados, deberá ponerse en contacto con el fabricante del disco.

Acerca de los discos CD-R/CD-RW

Esta unidad puede reproducir discos CD-R y CD-RW que hayan sido grabados en formato de CD Audio (CD-DA). y en formato MP3.

- Los discos creados por una grabadora de CD deben ser finalizados antes de usarlos con esta unidad.
- Dependiendo de la calidad y de las condiciones de grabación del disco, la reproducción de algunos discos podría no ser posible. Por favor, consulte el manual del dispositivo usado para crear el disco.
- Si no está seguro del manejo de un disco CD-R o CD-RW, por favor contacte directamente con el vendedor del disco.

PRECAUCIÓN

- No reproduzca ningún disco arqueado, deformado o dañado. Reproducir tales discos puede causar daños irreparables a los mecanismos de reproducción.
- No se recomienda el uso de discos CD-R y CD-RW imprimibles, ya que la cara de la etiqueta podría estar pegajosa y dañar la unidad.
- No pegue papeles ni hojas protectoras en los discos ni utilice sprays con recubrimientos protectores.
- Nunca utilice un estabilizador. El uso de estabilizadores de CD de los disponibles en el mercado dañará los mecanismos de esta unidad y hará que funcionen mal.
- No utilice discos de formas irregulares (octagonales, con forma de corazón, del tamaño de una tarjeta de visita, etc.). Los CDs con estas formas podrían dañar la unidad.



Precauciones de manejo

- Coloque siempre el disco en la bandeja de disco con el lado de la etiqueta hacia arriba. En los discos compactos, solamente una cara se puede reproducir o usar para grabar.
- Para sacar un disco de su caja, presione hacia abajo en el centro de la caja y levante el disco tirando hacia afuera, sujetándolo con cuidado por los bordes.



Cómo quitar un disco



Cómo sujetar un disco

Precauciones de almacenamiento

- Los discos deben guardarse en su caja después de usarlos, para evitar polvo y arañazos que pueden provocar que el lector láser "salte".
- No exponga los discos directamente a la luz del sol, ni a altas temperaturas ni a humedad durante mucho tiempo. La exposición durante tiempo a altas temperaturas deformará los discos.
- Los discos CD-R y CD-RW son más sensibles a los efectos del calor y de los rayos ultravioleta que los CDs ordinarios. Es importante que no se guarden en ningún sitio donde les pueda dar directamente la luz solar. También deben estar alejados de fuentes de calor como radiadores o aparatos eléctricos que generen calor.

Continúa en la página siguiente →

Discos (2)

Mantenimiento

- Si el disco se ensucia, limpie la superficie radialmente desde el agujero central hacia los bordes con un paño suave y seco.



- Nunca limpie los discos usando sustancias químicas como sprays o antiestáticos para vinilos, ni fluidos, bencina o disolvente. Tales sustancias químicas dañarán sin remedio la superficie plástica del disco.

Si tiene dudas sobre el cuidado o manejo de un disco CD-R o CD-RW, consulte las precauciones suministradas con el disco o contacte con su fabricante.

Dispositivos de almacenamiento USB

⚠ PRECAUCIÓN

Nunca apague la unidad ni desconecte un dispositivo de almacenamiento USB cuando se esté accediendo a él, por ejemplo durante la escritura, reproducción, grabación o borrado de archivos.

Si lo hace puede dañar el AD-800 y el dispositivo de almacenamiento USB conectado.

Compatibilidad

- Sólo se pueden usar memorias flash USB.
- Algunos reproductores de memorias flash que se cargan desde un terminal USB no se pueden usar para reproducir.
- No se pueden utilizar discos duros, unidades de CD/DVD, ni otros dispositivos que se conectan vía USB.
- Esta unidad no puede copiar ni mover archivos.
- Formatos reproducibles: FAT12, FAT16, FAT32
- Los formatos NTFS, HFS y HFS+ no se pueden utilizar.
- Número máximo de carpetas reproducibles: 255
- Número máximo de archivos reproducibles/grabables: 999
- Dependiendo de las condiciones de un dispositivo de almacenamiento USB concreto, esta unidad podría no reproducir los archivos en él contenidos o podrían producirse saltos en la reproducción.

Grabación

Esta unidad puede grabar sonido desde CDs, cintas de cassette y dispositivos externos conectados, incluyendo sintonizadores, en dispositivos de almacenamiento USB en formato MP3. Ver página 100 para más detalles.

Archivos MP3

Esta unidad puede reproducir archivos MP3 que estén en discos CD-R/CD-RW y en dispositivos de almacenamiento USB externos.

- Esta unidad puede reproducir archivos MP3 mono y estéreo que estén en formato MPEG-1 Audio Capa 3, con una frecuencia de muestreo de 16-48 kHz y una velocidad de bits de 320 kbps o menor.
- Esta unidad no es compatible con discos que hayan sido grabados usando sesiones múltiples. Solamente se puede reproducir la primera sesión.
- Ver página 100 para más información sobre el formato de archivo grabado con esta unidad.

Información en pantalla del archivo

La pantalla de esta unidad solamente puede mostrar letras y números de byte único.

- Si la información del archivo usa caracteres japoneses, chinos u otros de doble byte, la reproducción es posible pero el nombre no se mostrará correctamente. En tales casos, en la pantalla aparecerá "****".

Precauciones al preparar archivos MP3 utilizando un ordenador u otro dispositivo

- Incluya siempre la extensión en el nombre del archivo. Esta unidad reconoce los archivos MP3 por sus extensiones de archivo ".mp3".
- Cierre siempre la sesión (complete la creación del disco). Esta unidad no puede reproducir discos en los que la sesión no ha sido cerrada.
- Lea atentamente el manual del software que esté utilizando cuando cree un disco MP3.

Archivos que son irreproducibles o sólo parcialmente reproducibles

- Los archivos sin extensiones no se pueden reproducir. Los archivos que no están en formato MP3 no se pueden reproducir ni siquiera aunque tengan la extensión de archivo ".mp3".
- Los archivos con velocidad de bits variable pueden no reproducirse correctamente.
- Si un disco o un dispositivo de almacenamiento USB tiene más de 999 archivos o 255 carpetas, esta unidad solamente puede reproducir los primeros 999 archivos y los archivos contenidos en las primeras 255 carpetas.
- Dependiendo de las condiciones del disco, esta unidad podría no ser capaz de reproducir un disco determinado o producirse saltos en la reproducción.

Tipos de cintas

Hay varios tipos de cintas de cassette.

Cintas de cassette que pueden ser reproducidas en esta unidad

Normal (tipo I) Cromo (tipo II) Metal (tipo IV)

Cintas de cassette que pueden ser grabadas en esta unidad

Normal (tipo I) Cromo (tipo II)

PRECAUCIÓN

- No abra los cassettes ni tire de la cinta hacia afuera.
- No toque la cinta.

Precauciones de almacenamiento

- Mantenga las cintas de cassette alejadas de imanes u objetos magnetizados ya que pueden causar ruido o borrar contenidos grabados.
- No deje las cintas de cassette en sitios sucios.
- No almacene las cintas de cassette en lugares con altas temperaturas o humedad.

Tipos de cintas de cassette que deben evitarse

Los siguientes tipos de cintas de cassette podrían hacer que la unidad no funcionase normalmente. La cinta de tales cassettes pueden enredarse dentro de la unidad y causar problemas inesperados.

Cintas de cassette deformadas

Los cassettes que estén deformados, que tengan una cinta que no corra bien o que produzcan un ruido anormal durante el avance rápido o el rebobinado.

Cintas de larga duración

Las cintas que permiten grabar durante 90 minutos o más, algunas veces se enredan en el cabestrante porque son extremadamente finas y se dilatan fácilmente. Evite usarlas siempre que sea posible.

Holgura en las cintas

Una cinta floja o con holgura (falta de tensión) puede engancharse en el cabestrante o en otras partes.

Elimine la falta de tensión usando un lápiz o una herramienta similar antes de usar la cinta.

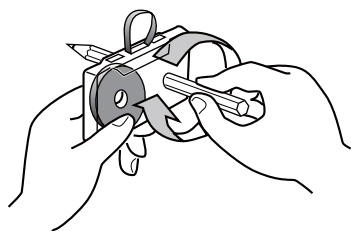

Función de detección automática del tipo de cinta

Esta platina de cassette puede detectar qué tipo de cinta se está usando basándose en los agujeros de detección de la carcasa del cassette. Asegúrese de usar cassettes con agujeros de detección.

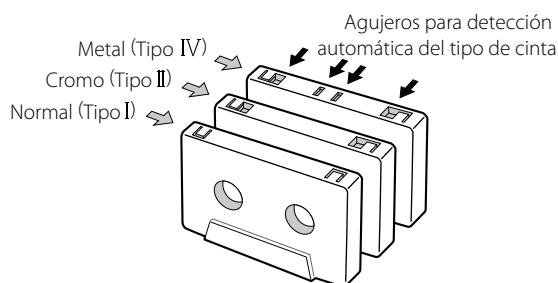

Lengüetas para prevenir borrados accidentales

Las lengüetas de la parte superior de la carcasa del cassette permiten evitar que grabaciones importantes puedan ser borradas por error. Hay dos lengüetas en cada carcasa de cassette (una para la "cara A" y otra para la "cara B").

Una vez que estas lengüetas se han quitado usando un destornillador o herramienta similar, no hay posibilidad de que la función de grabación se active por accidente.

Lengüeta de prevención de borrado accidental para la "Cara A"

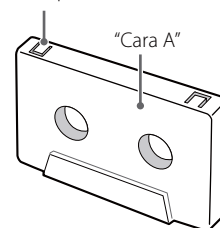

- Para grabar en un cassette que tenga las lengüetas quitadas, ponga un trozo de cinta adhesiva sobre el agujero. Lleve cuidado de no bloquear los agujeros de detección del tipo de cinta.

Dolby NR (reducción de ruido)

El Dolby NR está diseñado para reducir el siseo de la cinta, ruido que se introduce durante los procesos de grabación y reproducción. Esta platina de cassette está equipada con reducción de ruido Dolby tipo B.

Utilice el interruptor DOLBY NR para activar/desactivar el Dolby NR.

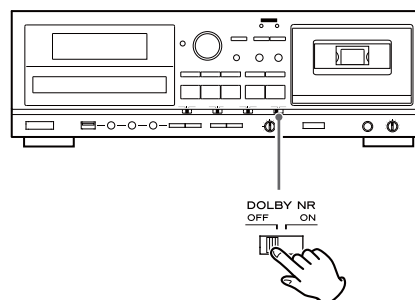

- El sistema Dolby NR afecta tanto a la calidad de grabación como de reproducción. Para reproducir, asegúrese de poner el interruptor DOLBY NR en la misma posición usada cuando se hizo la grabación.

Identificación de las partes (unidad principal)

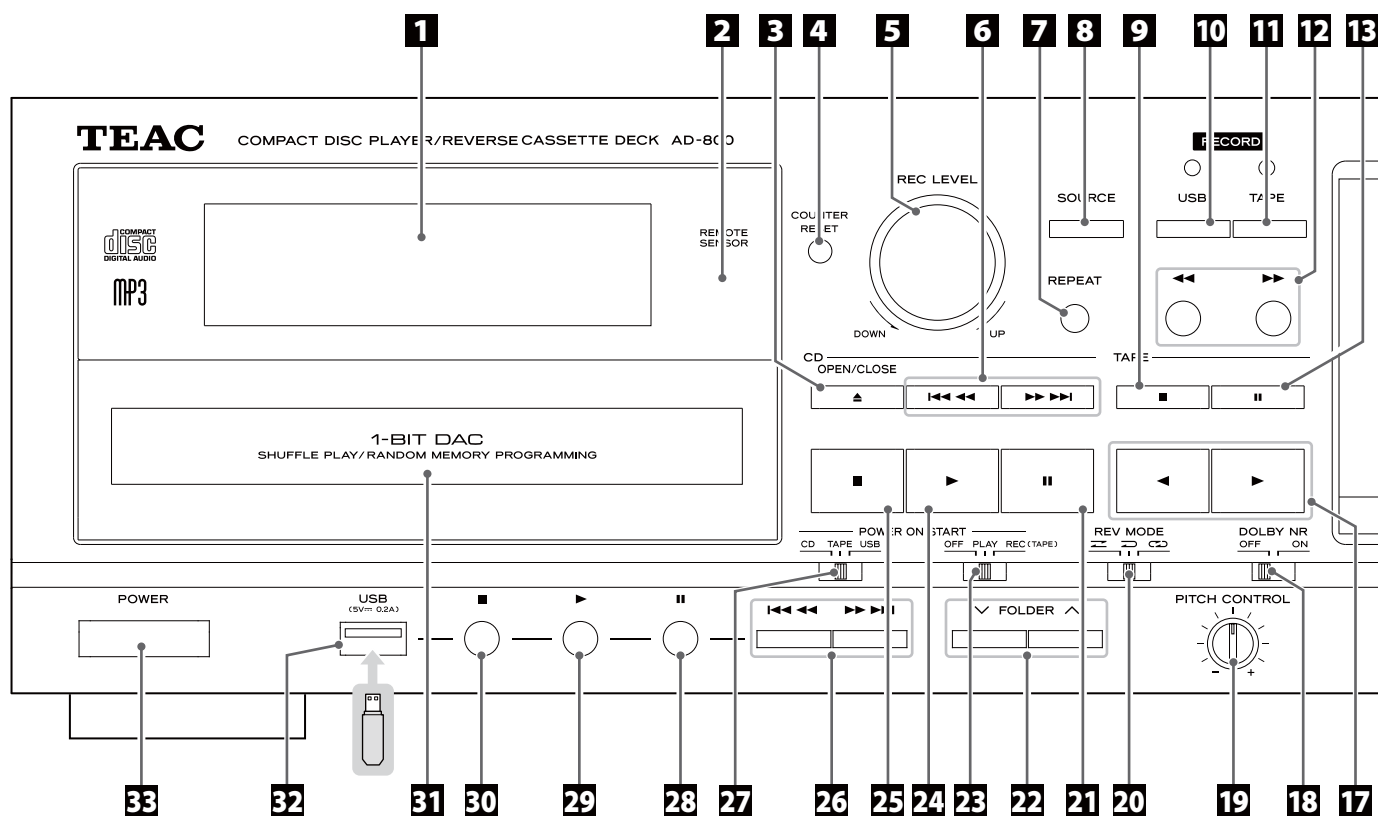

1 Pantalla

Ver "Pantalla" en la página 86.

2 Sensor remoto

Cuando utilice el mando a distancia, diríjalo hacia aquí.

3 CD OPEN/CLOSE (▲)

Pulse este botón para abrir y cerrar la bandeja de disco.

4 TAPE COUNTER RESET

Pulse este botón para poner en "0000" el contador de cinta.

5 Mando giratorio REC LEVEL

Gire este mando para ajustar el nivel de grabación.

6 CD Salto (I-◀/▶I)/Búsqueda (◀◀/▶▶)

Pulse estos botones para saltar a pistas/archivos. Mantenga pulsados estos botones para buscar una parte de una pista/archivo.

7 CD USB REPEAT

Use este botón para configurar la función de repetición (página 92).

8 SOURCE

Use este botón para seleccionar la fuente de sonido (página 89).

9 TAPE Parada (■)

Pulse este botón para detener la reproducción de una cinta. Pulse este botón para detener la grabación de una cinta.

10 RECORD USB

Úselo para grabar en un dispositivo de almacenamiento USB externo. Pulse una vez para activar la grabación en espera y vuelva a pulsar para empezar a grabar (página 101). Pulse durante la grabación para dividir el archivo en ese punto (página 102).

11 RECORD TAPE

Úselo para grabar en una cinta. Pulse una vez para activar la grabación en espera y vuelva a pulsar para empezar a grabar (página 104).

12 TAPE Avance rápido/Rebobinado (◀◀/▶▶)

Pulse estos botones para avance rápido/rebobinado de la cinta de cassette.

13 TAPE Pausa (II)

Pulse este botón para poner en pausa la reproducción o grabación de una cinta de cassette. Púlselo otra vez para reanudar la reproducción o la grabación.

14 TAPE Compartimento de la cinta de cassette

15 Salida de auriculares PHONES/control LEVEL

Para escuchar con auriculares, gire el control LEVEL para minimizar el volumen antes de conectar los auriculares al conector PHONES. Ajuste el volumen siempre después de conectar los auriculares.

⚠ PRECAUCIÓN

No conecte los auriculares al conector PHONES con ellos puestos. Es más, no desconecte los auriculares ni encienda o apague la unidad con ellos puestos. Podrían emitir sonido a gran volumen. EVITE DAÑOS EN SUS OÍDOS—No se ponga los auriculares hasta haberlos conectado.

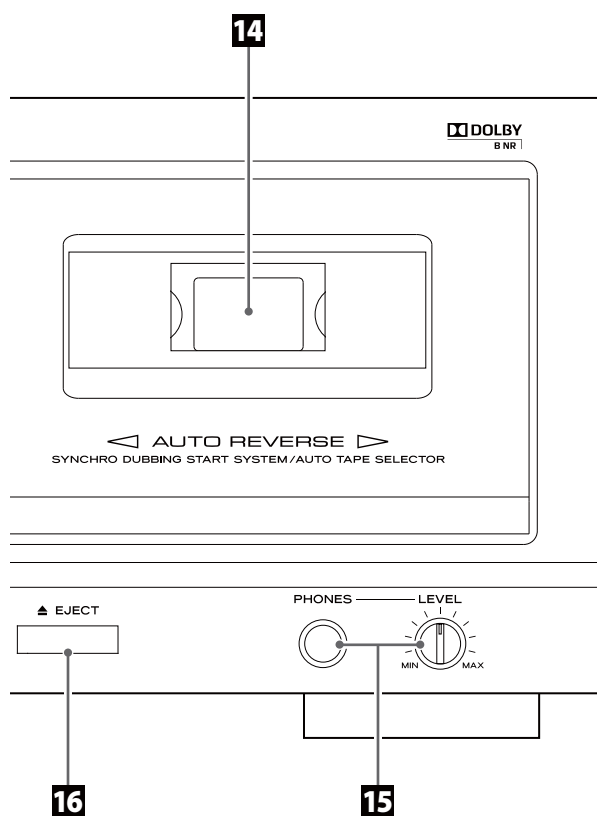

16 TAPE EJECT (▲)

Cuando la cinta está parada, pulse este botón para abrir el compartimento de la cinta de cassette.

17 TAPE Reproducción Reversa/Hacia Delante (◀/▶)

Pulse estos botones para empezar la reproducción de la cara posterior/frontal de la cinta.
Pulse durante la reproducción/grabación en espera para reiniciar la reproducción/grabación.

18 TAPE Interruptor DOLBY NR

Use este interruptor para activar y desactivar la reducción de ruido Dolby (páginas 81 y 97).

19 TAPE Control giratorio PITCH CONTROL

Gire este control para variar la velocidad de reproducción (página 98).

20 TAPE Interruptor REV MODE

Use este interruptor para seleccionar el modo reverso (página 96).

21 CD Pausa (II)

Pulse este botón para poner en pausa la reproducción de un CD. Para reanudar la reproducción, pulse este botón otra vez.

22 CD USB FOLDER (∨/∧)≠

Use estos botones para seleccionar carpetas (páginas 91 y 100).

23 POWER ON START OFF-PLAY-REC (TAPE)

Use este interruptor para seleccionar el ajuste del temporizador de encendido: "play" (reproducir), "record (tape)" (grabar en cinta) u "off" (desactivado). Para usar esta función cuando esté puesto en "play" o "record", conecte a esta unidad un temporizador de audio de los disponibles en el mercado (página 107).

24 CD Reproducción (▶)

Pulse este botón para iniciar la reproducción del CD.

25 CD Parada (■)

Pulse este botón para detener la reproducción del CD.

26 USB Salto (I◀◀/▶▶I)/Búsqueda (◀◀/▶▶)

Pulse estos botones para saltar a archivos.
Mantenga pulsados estos botones para buscar una parte de un archivo.

27 POWER ON START CD-TAPE-USB

Use este interruptor para fijar la fuente de sonido que se va a activar al encenderse la unidad.
Use este interruptor para fijar el soporte usado para la reproducción/grabación con temporizador (la grabación con temporizador sólo puede grabar en una cinta de cassette).
Para usar la reproducción/grabación con temporizador, conecte a esta unidad un temporizador de audio de los disponibles en el mercado (página 107).

28 USB Pausa (II)

Pulse este botón para poner en pausa la reproducción o grabación en un dispositivo USB.
Pulse este botón otra vez para reanudar la reproducción o grabación.

29 USB Reproducción (▶)

Pulse este botón para comenzar la reproducción del dispositivo USB.
Cuando esté en grabación en espera para el dispositivo USB, pulse aquí para comenzar a grabar.

30 USB Parada (■)

Pulse este botón para detener la reproducción del dispositivo USB.
Pulse este botón para detener la grabación en el dispositivo USB.

31 CD Bandeja de disco

32 USB Puerto USB

Conecte aquí un dispositivo de almacenamiento USB externo.

33 POWER

Pulse este botón para encender o apagar la unidad.

⚠ PRECAUCIÓN

Nunca apague la unidad o desconecte un dispositivo USB cuando se esté accediendo a él, por ejemplo durante la escritura, reproducción, grabación o borrado de archivos. Si lo hace puede causar daños al AD-800 y al dispositivo de almacenamiento USB.

Identificación de las partes (mando a distancia)

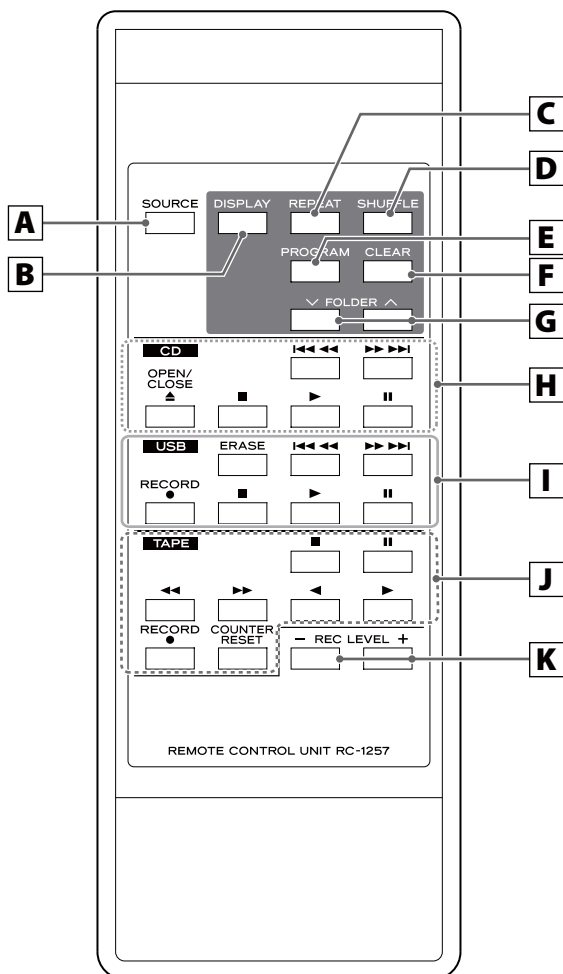

A SOURCE

Utilice este botón para seleccionar una fuente de sonido (página 89).

B **CD** **USB** DISPLAY

Pulse este botón para cambiar la información de la pantalla (página 87).

C **CD** **USB** REPEAT

Use este botón para configurar la función de repetición (página 92).

D **CD** **USB** SHUFFLE

Use este botón para comenzar la reproducción aleatoria (página 92).

E **CD** **USB** PROGRAM

Use este botón para programar pistas/archivos (página 93).

F **CD** **USB** CLEAR

Use este botón para borrar pistas/archivos programados (página 95).

G **CD** **USB** FOLDER (∨/∧)

Use estos botones para seleccionar carpetas MP3 (páginas 91 y 100).

H **CD**

Salto (|◀◀/▶▶|)/Búsqueda (◀◀/▶▶)

Pulse estos botones para saltar a pistas/archivos. Manténgalos pulsados para buscar una parte de una pista/archivo.

OPEN/CLOSE (▲)

Pulse este botón para abrir y cerrar la bandeja de disco.

Parada (■)

Pulse este botón para detener la reproducción.

Reproducción (▶)

Pulse este botón para comenzar la reproducción.

Pausa (||)

Pulse este botón para poner la reproducción en pausa. Para reanudar la reproducción, vuelva a pulsar otra vez este botón.

I **USB**

ERASE

Use este botón para borrar archivos de un dispositivo de almacenamiento USB (página 103).

Salto (|◀◀/▶▶|)/Búsqueda (◀◀/▶▶)

Pulse estos botones para saltar a archivos. Manténgalos pulsados para buscar una parte de un archivo.

Mando a distancia (1)

RECORD (●)

Use este botón para grabar en un dispositivo de almacenamiento USB externo. Púlselo una vez para activar la grabación en espera y vuelva a pulsarlo otra vez para empezar a grabar (página 101). Púlselo durante la grabación para dividir el archivo en ese punto (página 102).

Parada (■)

Pulse este botón para detener la reproducción.
Pulse este botón para detener la grabación en el dispositivo USB.

Reproducción (▶)

Pulse este botón para comenzar la reproducción.
Cuando esté en grabación en espera para el dispositivo USB, pulse aquí para comenzar a grabar.

Pausa (II)

Pulse este botón para poner en pausa la reproducción o la grabación.
Púlselo otra vez para reanudar la reproducción o la grabación.

J TAPE

Parada (■)

Pulse este botón para detener la reproducción.
Pulse este botón para detener la grabación en la cinta.

Pausa (II)

Pulse este botón para poner en pausa la reproducción o la grabación.
Púlselo otra vez para reanudar la reproducción o la grabación.

Avance rápido/Rebobinado (◀/▶)

Pulse estos botones para avanzar rápido/rebobinar la cinta.

Reproducción Reversa/Hacia Delante (◀/▶)

Pulse estos botones para empezar la reproducción de la cara posterior/frontal de la cinta.
Pulse durante la reproducción/grabación en espera para reiniciar la reproducción/grabación.

RECORD (●)

Utilícelo para grabar en una cinta. Púlselo una vez para activar la grabación en espera y vuelva a pulsarlo otra vez para empezar a grabar (página 104).

COUNTER RESET

Pulse este botón para poner en "0000" el contador de cinta.

K REC LEVEL (-/+)

Use estos botones para ajustar el nivel de grabación.

NOTE

Para simplificar las explicaciones, las instrucciones de este manual pueden referirse sólo a la unidad principal o al mando a distancia. En tales casos, los mismos controles del mando a distancia y de la unidad principal funcionarán de manera similar.

El mando a distancia incluido permite manejar esta unidad por control remoto.

Cuando utilice el mando a distancia, diríjalo hacia el sensor remoto del panel frontal de la unidad principal.

- Incluso aunque el mando a distancia se utilice dentro del margen de efectividad de alcance, podría no funcionar bien si hay obstáculos interpuestos entre la unidad y el mando a distancia.
- Si se utiliza el mando a distancia cerca de otros dispositivos que generen rayos infrarrojos o si se utilizan otros mandos a distancia que funcionen por infrarrojos cerca de esta unidad, tanto esta unidad como los otros dispositivos podrían no funcionar correctamente.

Instalación de las pilas

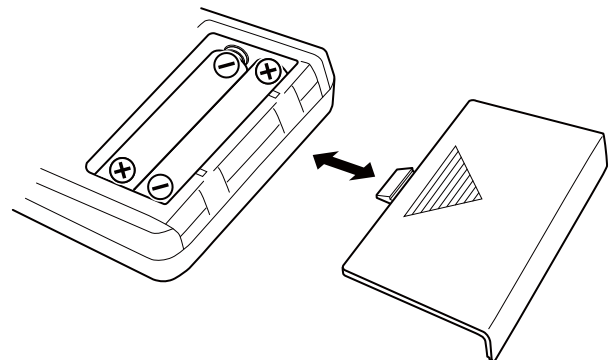

1. Quite la tapa del compartimento de las pilas.
2. Introduzca dos pilas AAA (R03). Asegúrese de que las introduce con los polos positivo (+) y negativo (-) orientados correctamente.
3. Cierre la tapa.

Sustitución de las pilas

Si la distancia necesaria entre la unidad principal y el mando a distancia para que éste último funcione correctamente decrece, probablemente las pilas están gastadas. Sustitúyalas por unas nuevas cuando esto ocurra.

Para más información sobre la recogida de pilas, por favor contacte con su ayuntamiento o autoridad local, con el servicio municipal de recogida de residuos o con el establecimiento donde las compre.

Precauciones con respecto a las pilas

- ⚠ Un mal uso de las pilas puede hacer que se rompan o que se sulfaten dando lugar a provocar fuego, daños o la oxidación de objetos cercanos. Por favor, lea y observe las siguientes precauciones atentamente.
- Asegúrese de introducir las pilas con las orientaciones positiva (+) y negativa (-) correctamente.
- Utilice pilas del mismo tipo. Nunca mezcle tipos de pilas diferentes.
- Se pueden usar tanto pilas recargables como no recargables. Remítase a las precauciones que figuren en sus etiquetas.
- Si no va a usar el mando a distancia durante mucho tiempo (más de un mes), quite las pilas para evitar que se sulfaten o pierdan líquido.
- Si las pilas pierden líquido o se sulfatan, limpie el líquido derramado dentro del compartimento de las pilas y sustitúyalas por unas nuevas.
- No utilice pilas de tipos que no sean los especificados. No mezcle pilas nuevas con pilas viejas ni mezcle tipos de pilas diferentes.
- No caliente ni desarme las pilas.
- Nunca tire las pilas ni al fuego ni al agua.
- No transporte ni almacene pilas con otros objetos metálicos. Las pilas podrían cortocircuitarse, sulfatarse o explotar.
- Nunca intente recargar una pila si no puede confirmar que es de tipo recargable.

Modo CD

Durante la reproducción

CD de audio

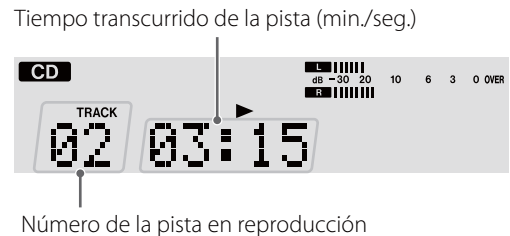

Disco MP3

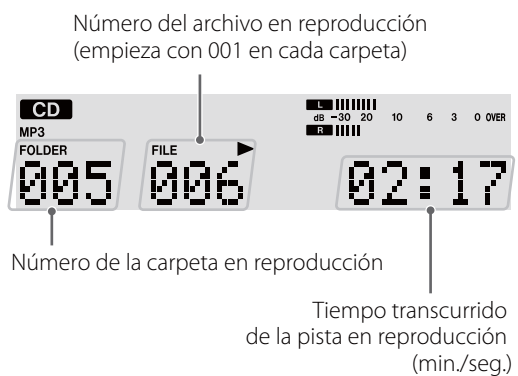

Cuando la reproducción está detenida

CD de audio

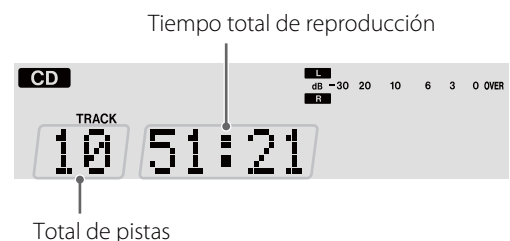

Disco MP3

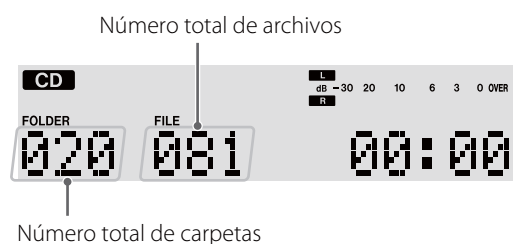

Modo de cinta (TAPE)



Contador de cinta

Modo USB

Durante la reproducción

Número del archivo en reproducción
(empieza con 001 en cada carpeta)

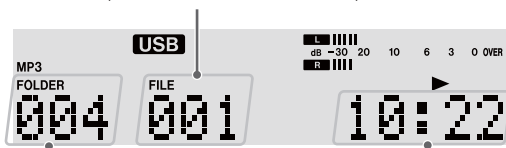

Número de la carpeta en reproducción

Tiempo transcurrido de la pista en reproducción (min./seg.)



Nombre del archivo en reproducción (se desplaza cuando es largo)

Cuando la reproducción está detenida

Número total de archivos

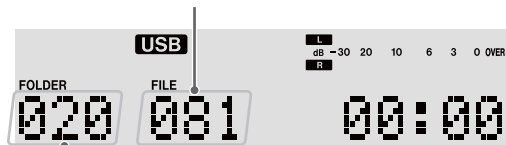

Número total de carpetas

Modo de grabación

(Ejemplo: grabación en una cinta desde un dispositivo USB)

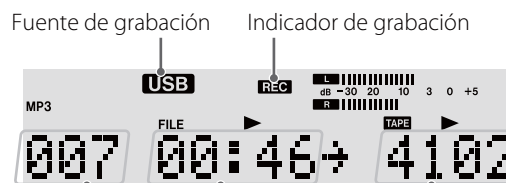

Número del archivo en reproducción

Tiempo transcurrido del archivo en reproducción (min./sec.)

Contador de cinta

Cambiar la pantalla (modo CD/USB)

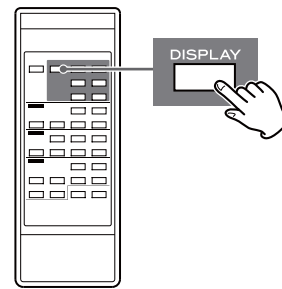

Durante la reproducción en modo CD o en modo USB cada vez que se pulsa el botón DISPLAY, la pantalla cambia como sigue:

CD de audio

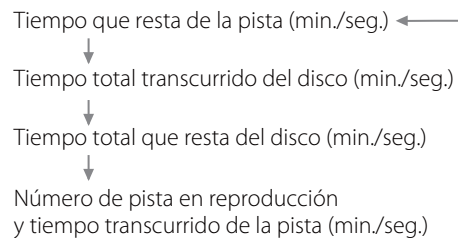

Disco MP3/USB

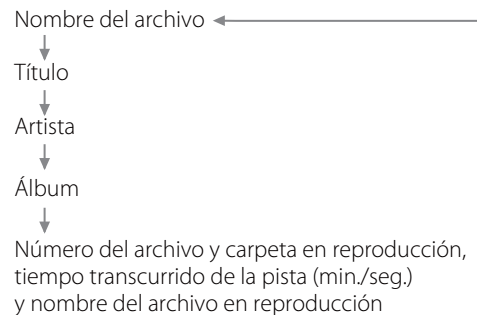

- "No title" (sin título), "No album" (sin álbum) o "No artist" (sin artista) aparece cuando no hay información.
- "****" aparece cuando la unidad no puede leer la información.
- La pantalla de esta unidad solamente puede mostrar letras y números de byte único. Si un archivo usa caracteres japoneses, chinos u otros de doble byte, la reproducción es posible pero el nombre no se mostrará correctamente. En tales casos, en la pantalla aparece "****".

⚠ Después de haber completado todas las conexiones, conecte el cable de corriente a la toma de electricidad.

- Lea las instrucciones de cada aparato que vaya a utilizar con esta unidad.
- Asegúrese de conectar bien todos los conectores. Para evitar ruido y zumbidos, no agrupe los cables de las conexiones.

AD-800 (parte posterior)

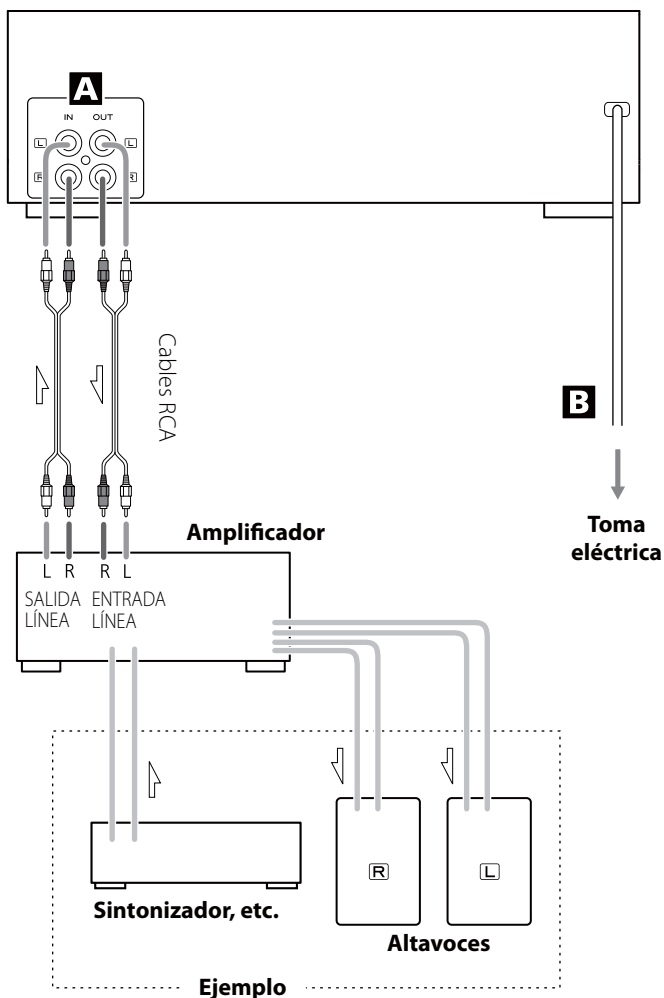

A Conectores LINE IN/OUT

Estos conectores de línea transmiten una señal de audio analógica de 2 canales. Conecte los componentes usando los cables RCA incluidos.

Asegúrese de conectar:

- Clavija blanca** → **Conector blanco** (L: canal izquierdo)
- Clavija roja** → **Conector rojo** (R: canal derecho)

B Cable de corriente

Después de haber terminado todas las conexiones, enchufe el cable de corriente a una toma de electricidad.

- ⚠ Asegúrese de conectar el cable de corriente a una toma de electricidad que suministre el voltaje correcto.
- ⚠ Cuando enchufe el cable de corriente en una toma de electricidad, o cuando lo desconecte, sujételo siempre por el enchufe. Nunca tire ni estire del cable.

Selección de voltaje

(Sólo modelos de exportación general/Norteamérica)

- ⚠ Asegúrese de desenchufar el cable de corriente de la toma de electricidad antes de cambiar la posición del interruptor del selector de voltaje.

1. Localice el interruptor del selector de voltaje (VOLTAGE SELECTOR) en el panel posterior.
2. Usando un destornillador plano, ajústelo en la posición apropiada (230 V o 120 V) para la corriente eléctrica del lugar donde se encuentre.

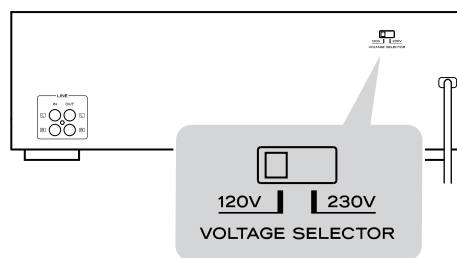

EN NORTEAMÉRICA UTILICE SOLAMENTE 120 V.

Funcionamiento básico

Encender o apagar la unidad

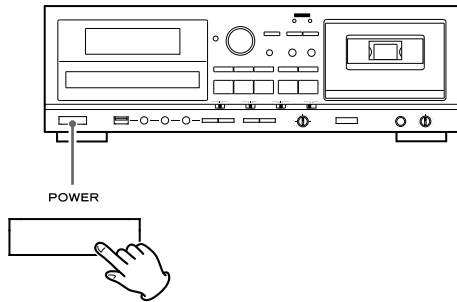

Pulse el botón POWER para encender o apagar la unidad. Cuando la unidad se enciende, la pantalla se ilumina.

Compruebe los interruptores POWER ON START que determinan lo que hace la unidad al encenderse.

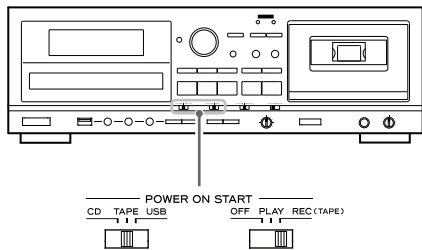

Cuando se enciende y el interruptor POWER ON START (OFF-PLAY-REC) para el temporizador está puesto en PLAY (reproducir) o REC (grabar)



La fuente determinada mediante el interruptor POWER ON START (CD-TAPE-USB) empieza a reproducir/grabar.

La grabación con temporizador sólo puede grabar en cinta de cassette (página 107).

Cuando se enciende y el interruptor POWER ON START (OFF-PLAY-REC) para el temporizador está en OFF (desactivado)



La fuente determinada con el interruptor POWER ON START (CD-TAPE-USB) se convierte en la fuente activa.

- Cuando no quiera usar el temporizador, asegúrese de poner el interruptor OFF-PLAY-REC en la posición OFF (desactivado) para evitar la grabación accidental sobre una cinta de cassette importante.

Seleccionar una fuente de sonido para reproducción/grabación

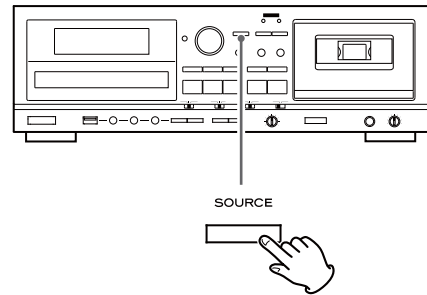

Cada vez que se pulsa el botón SOURCE, la fuente de sonido cambia como sigue:

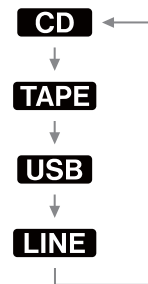

La fuente de sonido seleccionada se muestra en la parte superior izquierda de la pantalla.

- Durante la grabación no se puede cambiar la fuente de sonido.
- Pulsando el botón de reproducción correspondiente a una fuente de sonido también se selecciona y se inicia la reproducción de dicha fuente.
- Seleccione "LINE" (línea) para utilizar una fuente de sonido externa conectada a los conectores de entrada de línea "LINE".

Escuchar con auriculares

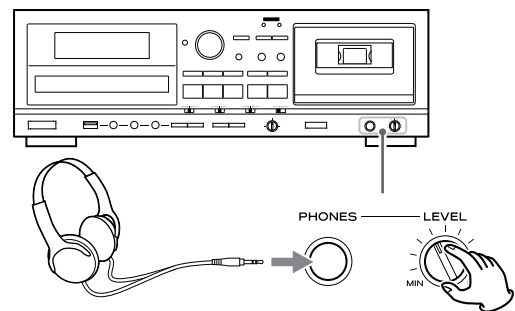

Para escuchar con auriculares, gire el control LEVEL para minimizar el volumen antes de conectar los auriculares al conector PHONES. Y luego ajuste el volumen, siempre después de conectar los auriculares.

⚠ PRECAUCIÓN

No conecte los auriculares al conector PHONES con ellos puestos. Es más, no desconecte los auriculares ni encienda o apague la unidad con ellos puestos. Los auriculares podrían emitir sonido a gran volumen. EVITE DAÑOS EN SUS OÍDOS—No se ponga los auriculares hasta haberlos conectado.

Escuchar un CD

- 1** Pulse el botón **SOURCE** repetidamente para seleccionar "CD".

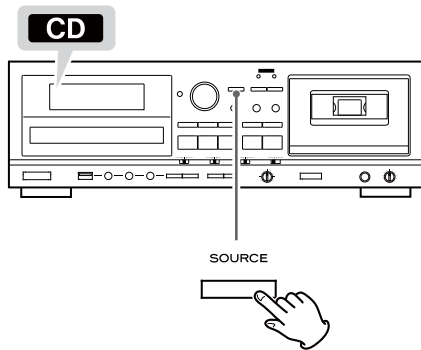

- Cuando esté seleccionada una fuente diferente, al pulsar el botón de reproducción de la sección de CD (▶) automáticamente se seleccionará CD y, si hay un disco cargado, empezará la reproducción.

- 2** Pulse el botón **OPEN/CLOSE** (▲) de la sección CD para abrir la bandeja de disco.

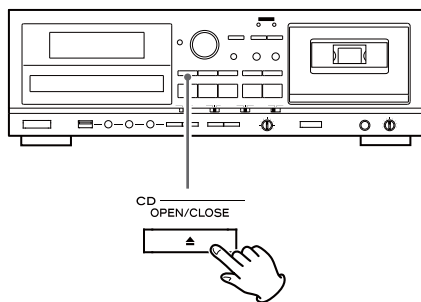

- 3** Coloque un disco en la bandeja con la cara de la etiqueta hacia arriba.

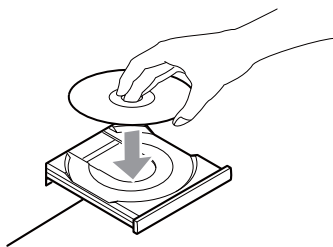

- Confirme siempre que el disco está centrado en la bandeja. El disco debe estar centrado en la bandeja. Si un disco no está correctamente cargado, podría no ser posible volver a abrir la bandeja después de haberla cerrado.

PRECAUCIÓN

- No cargue más de un disco.
- No fuerce la bandeja manualmente al abrirla o cerrarla.
- No pegue etiquetas adhesivas o materiales similares en ninguna de las dos caras del disco.
- No utilice discos de formas irregulares.

No seguir las recomendaciones anteriores puede causar anomalías de funcionamiento.

- 4** Pulse el botón **OPEN/CLOSE** (▲) de la sección de CD otra vez para cerrar la bandeja.

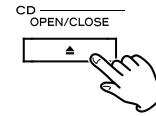

⚠ PRECAUCIÓN

Lleve cuidado para no pillarse los dedos con la bandeja.

La carga de los discos lleva unos cuantos segundos. Durante la carga, en la pantalla aparece "READING" (leyendo) y no funcionará ningún botón. Espere hasta que el número total de pistas/archivos haya aparecido en pantalla.

- Cuando no hay ningún disco cargado, en la pantalla aparece "NO DISC".

- 5** Pulse el botón de **Reproducción** (▶) de la sección CD para comenzar la reproducción.

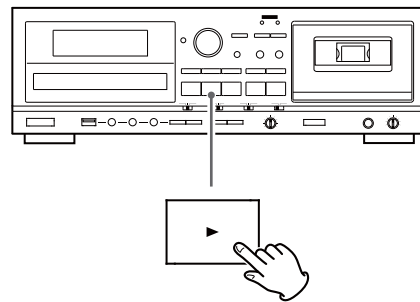

La reproducción comienza desde la primera pista/archivo del disco.

- Si carga un disco y después pulsa el botón de Reproducción (▶) de la sección CD sin haber cerrado antes la bandeja de disco, la bandeja de disco se cerrará y comenzará la reproducción.
- Cuando se termina la reproducción de todas las pistas/archivos, la unidad se detiene automáticamente.
- Los archivos MP3 que no estén situados en carpetas son colocados automáticamente en la carpeta raíz "ROOT". La reproducción comienza desde el primer archivo de la carpeta ROOT.
- Ver página 110 para más información sobre el orden de reproducción de los discos MP3.

Suspender la reproducción temporalmente (modo de pausa)

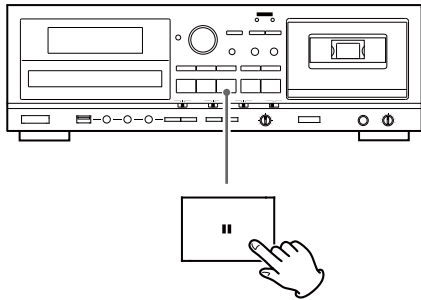

Pulse el botón de Pausa (II) de la sección CD durante la reproducción para detener la reproducción en la posición actual. Para reanudar la reproducción, pulse el botón de Pausa (II) de la sección CD otra vez o pulse el botón de Reproducción (▶) de la sección CD.

Parar la reproducción

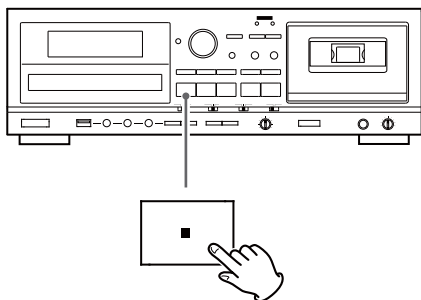

Pulse el botón de Parada (■) de la sección CD para parar la reproducción.

Abrir la bandeja de disco

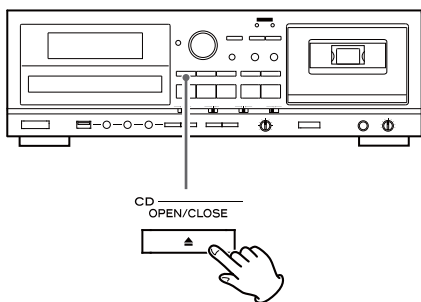

Pulse el botón OPEN/CLOSE (▲) de la sección CD para abrir la bandeja de disco.

- También puede abrir la bandeja aunque la unidad esté funcionando en otro modo que no sean el de CD.

Buscar una parte de una pista/archivo

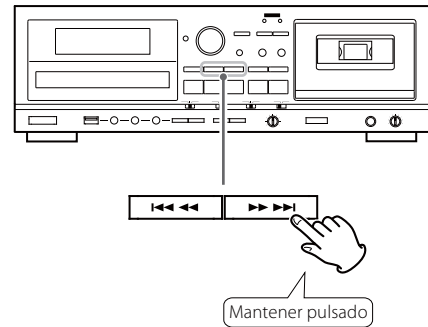

Durante la reproducción, mantenga pulsado un botón de Búsqueda (◀◀ o ▶▶) de la sección CD para buscar una parte de una pista/archivo. Suéltelo cuando haya encontrado el principio de la parte que desee oír.

Saltar a una pista/archivo anterior o posterior

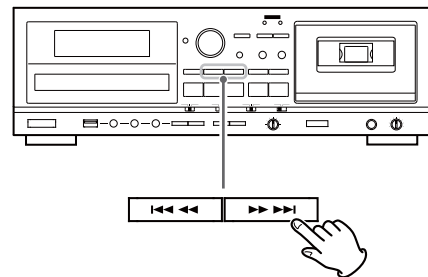

Durante la reproducción

Pulse un botón de Salto (◀◀/▶▶) de la sección CD repetidamente hasta que la pista/archivo deseado se seleccione. La pista/archivo seleccionado se reproducirá desde el principio.

- Si se pulsa el botón ◀◀ durante la reproducción, la pista/archivo que está siendo reproducida se volverá a reproducir otra vez desde el principio. Para volver al principio de la pista/archivo anterior, pulse el botón ◀◀ dos veces.

Cuando la reproducción está parada o en pausa

Pulse un botón de Salto (◀◀/▶▶) de la sección CD para seleccionar la pista/archivo que desee escuchar. Después, pulse el botón de Reproducción (▶) o el de Pausa (II) de la sección CD para comenzar la reproducción de la pista/archivo seleccionado.

Seleccionar una carpeta (disco MP3)

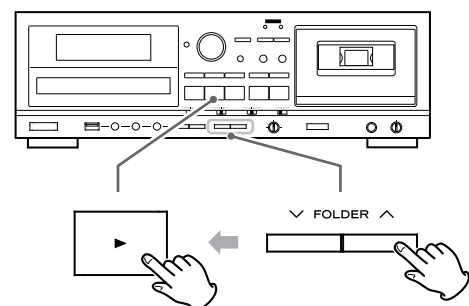

Pulse los botones FOLDER (∨/∧) para seleccionar una carpeta. Después pulse el botón de Reproducción (▶) de la sección CD para empezar a reproducir.

Reproducción repetida

Esta función se puede usar en los modos de CD y USB.

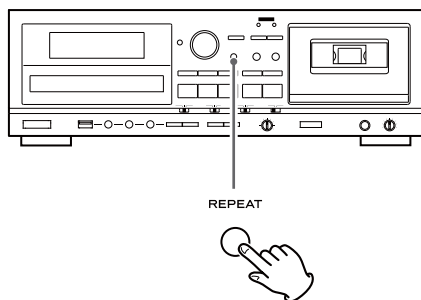

Pulse el botón REPEAT para recorrer cíclicamente los siguientes modos de reproducción:

CD de audio



MP3



- Si se pulsa cualquiera de los siguientes botones, el modo de repetición será cancelado:

En modo de CD

POWER, SOURCE, CD OPEN/CLOSE (▲), REPEAT, SHUFFLE

En modo de USB

POWER, SOURCE, REPEAT, SHUFFLE

- La función de repetición no está operativa durante la modalidad de reproducción aleatoria.

REPEAT 1 (Repetir una pista/archivo)

La pista/archivo que está siendo reproducida se reproducirá repetidamente. "REPEAT 1" aparece en la pantalla.

- Si utiliza los botones de Salto (◀◀ o ▶▶) de la sección CD/USB para seleccionar una pista/archivo diferente, esa pista/archivo se reproducirá repetidamente.
- Puede seleccionar una pista/archivo para que se repita cuando la reproducción esté parada. Pulse el botón REPEAT, seleccione una pista/archivo usando los botones de Salto (◀◀ o ▶▶) de la sección CD/USB y después pulse el botón de Reproducción (▶) o el botón de Pausa (⏸) de la sección CD/USB para comenzar la reproducción.

REPEAT ALL (Repetir todas las pistas/archivos)

Todas las pistas/archivos del disco se reproducirán repetidamente. "REPEAT ALL" aparece en la pantalla.

- Durante la reproducción programada, las pistas/archivos programados se reproducirán repetidamente.

REPEAT FOLDER (Repetir todos los archivos de una carpeta) (MP3 sólo)

Todos los archivos de la carpeta seleccionada se reproducirán repetidamente. "REPEAT FOLDER" aparece en la pantalla.

Reproducción aleatoria

Esta función se puede usar en los modos de CD y USB.

Use esta función para reproducir en un orden al azar las pistas/archivos de un disco/dispositivo de almacenamiento USB.

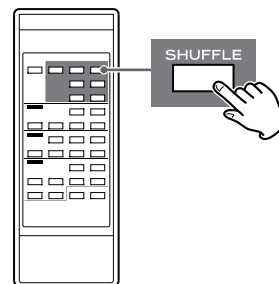

Pulsando el botón SHUFFLE se activa y desactiva el modo de reproducción aleatoria.

Durante la reproducción aleatoria, "SHUFFLE" aparece en la pantalla.

Para detener la reproducción aleatoria, pulse el botón de Parada (■) de la sección CD/USB.

- Si pulsa el botón ▶▶ durante la reproducción aleatoria, la siguiente pista/archivo se seleccionará al azar y se reproducirá. Si pulsa el botón ◀◀, la pista/archivo que esté sonando en ese momento se reproducirá desde el principio. Durante la reproducción aleatoria, una pista/archivo que haya completado su reproducción no volverá a reproducirse de nuevo.
- La función de reproducción aleatoria no está operativa durante la modalidad de reproducción repetida.
- La función de reproducción aleatoria no está operativa durante la modalidad de reproducción programada.
- Si se pulsa cualquiera de los siguientes botones, el modo de reproducción aleatoria será cancelado:

En modo de CD

POWER, SOURCE, CD OPEN/CLOSE (▲), REPEAT, SHUFFLE

En modo USB

POWER, SOURCE, REPEAT, SHUFFLE

Reproducción programada (1)

Esta función se puede usar en los modos de CD y USB.

Se pueden programar hasta un total de 30 pistas/archivos en el orden deseado.

1 Con la reproducción parada, pulse el botón PROGRAM para entrar al modo de programación.

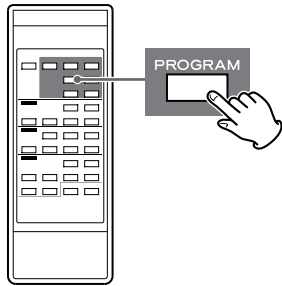

"PROGRAM" parpadea y "P-01" aparece en la pantalla.

Ejemplo estando en el modo de CD:



- Para detener la programación, pulse el botón de Parada (■) de la sección CD/USB.

2 (Cuando se programan archivos MP3)

Pulse el botón de Salto (◀◀ o ▶▶) de la sección CD/USB para seleccionar una carpeta y después pulse el botón PROGRAM.

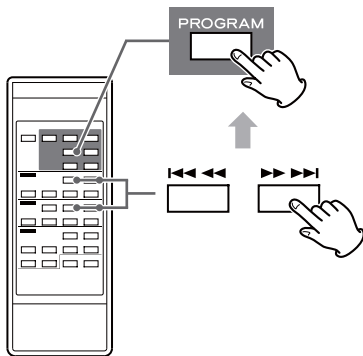

- Los archivos MP3 no localizados en una carpeta específica están en la carpeta raíz "001" (ROOT).

3 Pulse los botones de Salto (◀◀ o ▶▶) de la sección CD/USB para seleccionar una pista/archivo y después pulse el botón PROGRAM.

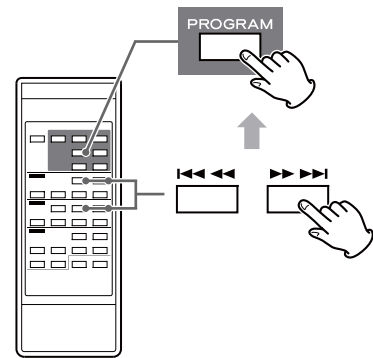

La pista/archivo está programada y en la pantalla aparece "P-02".

- Repita los pasos **2** y **3** para programar más pistas/archivos.
- Puede programar hasta un total de 30 pistas/archivos.
- Para detener la programación, pulse el botón de Parada (■) de la sección CD/USB. La programación se cancela, pero el contenido del programa queda retenido en la memoria. Si desea reiniciar la reproducción programada, pulse el botón PROGRAM y después pulse el botón de Reproducción (▶) de la sección de CD/USB.

4 Una vez completada la selección de pistas/archivos, pulse el botón de Reproducción (▶) de la sección CD/USB para empezar la reproducción programada.

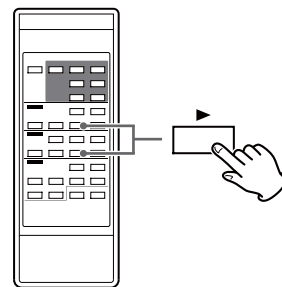

Para detener la reproducción programada, pulse el botón de Parada (■) de la sección CD/USB.

- Después de que la reproducción programada haya terminado, pulse el botón de Reproducción (▶) de la sección CD/USB para volver a reproducir el programa otra vez.
- Puede usar los botones de Salto (◀◀ y ▶▶) de la sección CD/USB durante la reproducción programada para seleccionar y reproducir otras pistas/archivos dentro del programa.
- La función de reproducción aleatoria no está operativa dentro de la modalidad de reproducción programada.
- La reproducción repetida "REPEAT 1" y "REPEAT ALL" son posibles durante la reproducción programada. Cuando esté en el modo "REPEAT ALL", las pistas/archivos programados se reproducirán repetidamente.

Reproducción programada (2)

Añadir pistas/archivos al final de un programa

Con la reproducción parada, pulse el botón PROGRAM repetidamente **hasta que "TRACK 00" aparezca** en la pantalla.

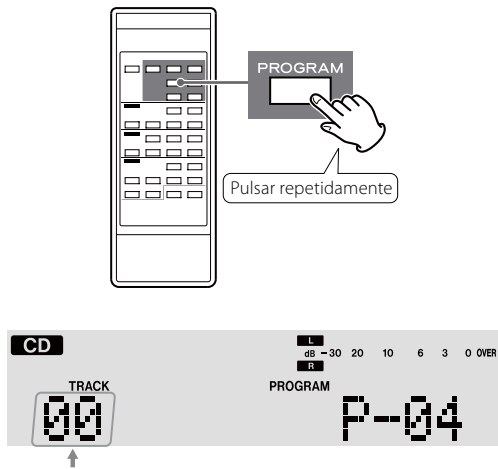

Seleccione un número de pista/archivo que quiera añadir usando los botones de Salto (◀◀ y ▶▶) de la sección CD/USB y después pulse el botón PROGRAM.

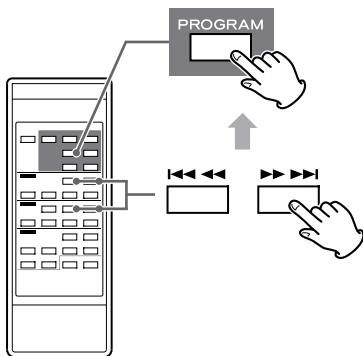

La pista/archivo se añade al final del programa.

Borrar parte del programa

Con la reproducción parada, pulse el botón PROGRAM repetidamente **hasta que el número de programa de la pista que dese cambiar aparezca** en la pantalla.

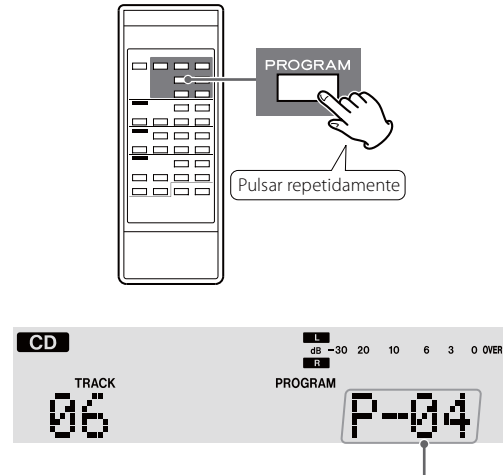

Número de programa a cambiar

Seleccione el número de pista/archivo que quiera añadir usando los botones de Salto (◀◀ y ▶▶) de la sección CD/USB y luego pulse el botón PROGRAM.

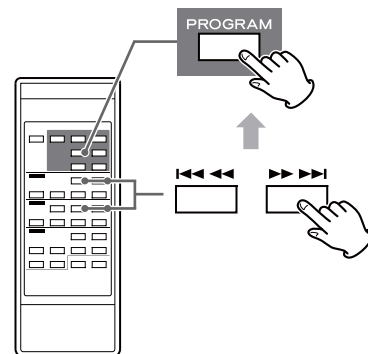

La pista/archivo seleccionado se añade al programa reemplazando a la pista que hubiese en ese número de programa anteriormente.

Comprobar el orden del programa

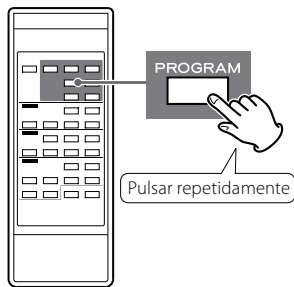

Con la reproducción parada, pulse el botón PROGRAM repetidamente.

Los números de las pistas/archivos programados y sus números de programa se mostrarán en orden.

Borrar pistas/archivos del programa

Con la reproducción parada, pulse el botón PROGRAM repetidamente **hasta que el número de la pista que se va a borrar aparezca** en la pantalla.

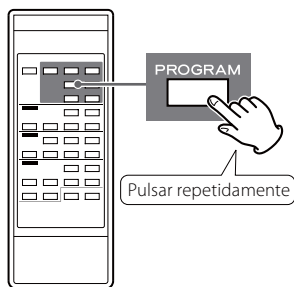

Número de programa a borrar

Pulse el botón CLEAR.

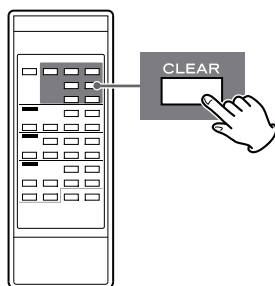

La pista/archivo se ha borrado del programa.

Borrar el programa

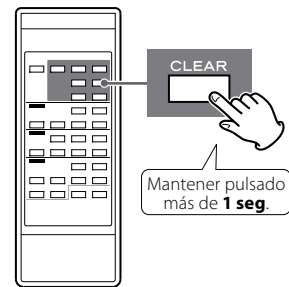

Con la reproducción parada, pulse y mantenga pulsado el botón CLEAR más de un segundo.

El indicador PROGRAM desaparece y todo el contenido del programa queda borrado.

- Si no se muestra el indicador PROGRAM, pulse el botón PROGRAM para activar el modo de programa antes de pulsar el botón CLEAR.
- Si se pulsa uno de los siguientes botones, el contenido del programa también se borra:

En modo de CD

POWER, CD OPEN/CLOSE (▲), SOURCE

En modo USB

POWER, SOURCE

Salir del modo de programa

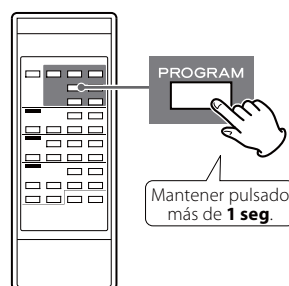

Con la reproducción parada, pulse y mantenga pulsado el botón PROGRAM más de 1 segundo. El indicador PROGRAM desaparecerá.

- Esto no borra el contenido del programa. Pulse el botón PROGRAM otra vez y después pulse el botón de Reproducción (▶) de la sección de CD/USB si quiere reiniciar la reproducción programada.

Escuchar una cinta de cassette (1)

Con esta unidad usted puede reproducir cintas normales (tipo I), de cromo (tipo II) y de metal (tipo IV).

- 1** Pulse el botón **SOURCE** repetidamente para seleccionar "TAPE".

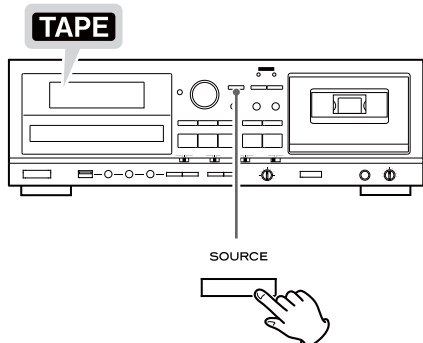

- Cuando es otra fuente la que está seleccionada, al comenzar la reproducción de una cinta se selecciona el modo de cinta automáticamente.

- 2** Pulse el botón **EJECT** (▲) de la sección de cinta (TAPE) para abrir el compartimento de la cinta de cassette.

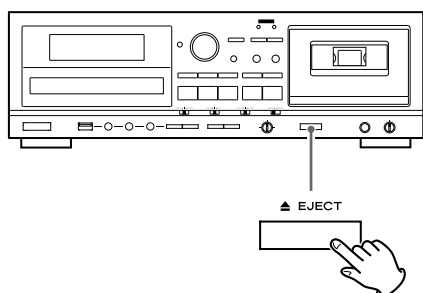

- 3** Ponga una cinta de cassette en el compartimento.

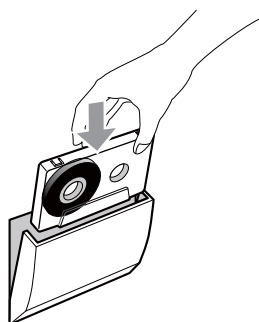

Inserte la cinta de cassette con el borde abierto mirando hacia abajo y la cara que desee reproducir mirando hacia usted. Después cierre el compartimento empujando la puerta hacia adentro.

PRECAUCIÓN

- No utilice cintas de cassette deformadas o con la cinta floja (sin estirar).
- No fuerce la puerta del compartimento con la mano al abrirlo.

Si no observa las advertencias anteriores, podría provocar anomalías en el funcionamiento.

NOTA

Por motivos de simplicidad, en este manual nos referimos a la cara de la cinta que mira hacia usted como la "cara A" y a la cara de la cinta que mira hacia atrás (más alejada de usted) como la "cara B".

Cuando inserte un cassette con la "cara A" y la "cara B" invertidas, deberá leer la "cara A" como "cara B" y la "cara B" como "cara A".

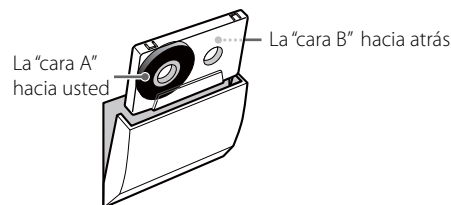

- 4** Fije el ajuste para el modo de reproducción reversa utilizando el interruptor **REV MODE**.

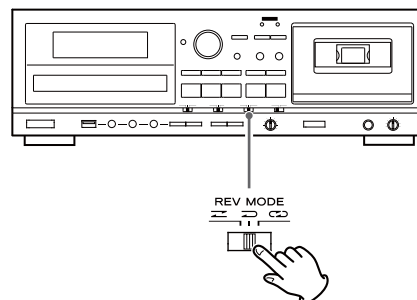

Puede seleccionar uno de estos tres ajustes:

≡ Modo de dirección única

Ponga el interruptor en esta posición para reproducir solamente una cara.

↔ Modo de dos direcciones

Ponga el interruptor en esta posición para reproducir ambas caras de la cinta en sucesión. Cuando la reproducción llega al final de la "cara A", la dirección de reproducción se invierte automáticamente y la reproducción continúa en la "cara B".

↻ Modo de repetición

Ponga el interruptor en esta posición para repetir la reproducción de ambas caras de la cinta hasta un total de 5 veces.

5 Ajuste el interruptor DOLBY NR (reducción de ruido).

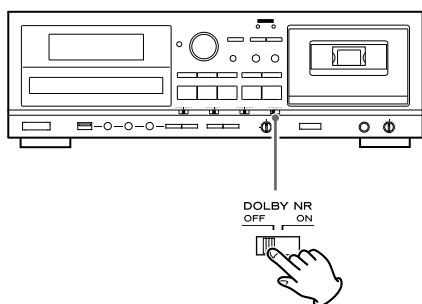

Ponga el interruptor en la posición ON (activado) cuando reproduzca cintas grabadas con Dolby NR.

Para reproducir cintas grabadas sin Dolby NR, ponga el interruptor en la posición OFF (desactivado).

Acerca del sistema Dolby NR

El Dolby NR está diseñado para reducir el siseo de la cinta, ruido que se introduce durante los procesos de grabación y reproducción. Esta pletina de cassette está equipada con reducción de ruido Dolby tipo B.

6 Pulse el botón de Reproducción Hacia Delante (▶) o Reversa (◀) para comenzar la reproducción.

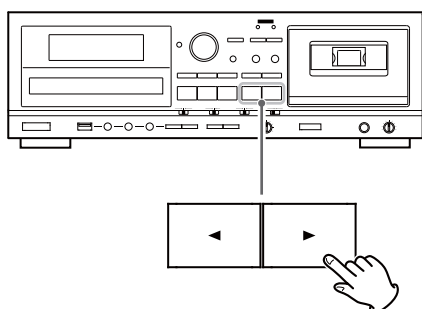

Reproducción Hacia Delante (▶)

Pulsando este botón empieza la reproducción de la "cara A".

Cuando el modo de reproducción reversa está puesto en

La reproducción se detiene al llegar al final de la "cara A".

Cuando el modo de reproducción reversa está puesto en

La reproducción continúa en la "cara B", parando al final de la "cara B".

Cuando el modo de reproducción reversa está puesto en

La reproducción alterna cíclicamente entre ambas caras de la cinta hasta un total de 5 veces.

Reproducción Reversa (◀)

Pulsando este botón empieza la reproducción de la "cara B".

Cuando el modo de reproducción reversa está en o

La reproducción se detiene al llegar al final de la "cara B".

Cuando el modo de reproducción reversa está en

Se reproduce la "cara B" y después la reproducción alterna cíclicamente entre ambas caras de la cinta hasta un total de 4 veces.

Poner en pausa la reproducción temporalmente

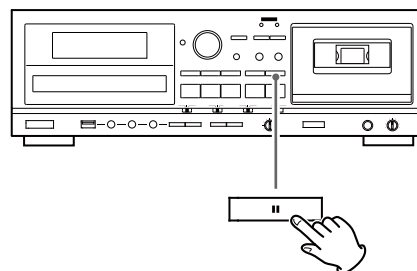

Pulse el botón de Pausa (||) de la sección de cinta (TAPE) durante la reproducción para detener la reproducción en la posición actual.

Para reanudar la reproducción, pulse otra vez el botón de Pausa (||) de la sección de cinta (TAPE) o pulse el botón de Reproducción Hacia Delante/Reversa (◀ o ▶).

Parar la reproducción

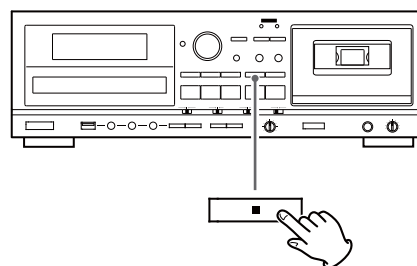

Pulse el el botón de Parada (■) de la sección de cinta (TAPE) para parar la reproducción.

Abrir el compartimento de la cinta de cassette

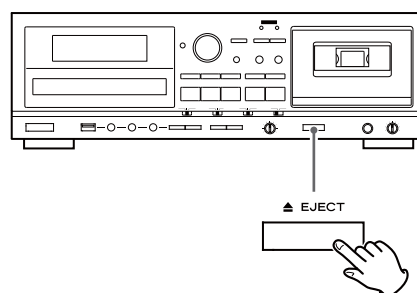

Con la cinta parada o en pausa, pulse el botón EJECT (▲) de la sección de cinta (TAPE) para abrir el compartimento de la cinta de cassette.

- También puede abrir el compartimento cuando la unidad se encuentre en otro modo que no sea el de cinta (TAPE).

Escuchar una cinta de cassette (2)

Avanzar rápido/rebobinar una cinta

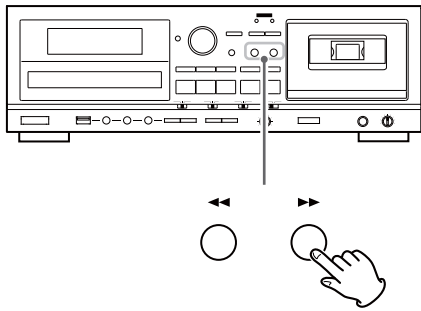

Pulse el botón de Avance Rápido (▶▶) o el botón de Rebobinado (◀◀) para enrollar rápidamente la cinta.

El enrollado se detiene cuando se llega al final de la cinta. Para detener el enrollado de la cinta antes del final, pulse el botón de Parada (■) de la sección de cinta (TAPE).

- Se puede enrollar la cinta cuando CD/USB/LINE están seleccionados como fuente. Sin embargo, estos botones no funcionan mientras se está en modo de grabación.

Control de velocidad (PITCH CONTROL)

Este control varía la velocidad (y por tanto la afinación) de la música durante la reproducción.

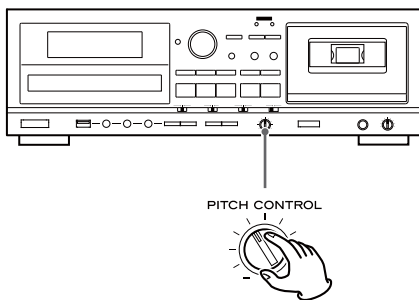

Girando hacia la derecha el mando PITCH CONTROL se aumenta la velocidad de reproducción y se eleva la afinación en un máximo de un +10%.

Girando hacia la izquierda el mando PITCH CONTROL se reduce la velocidad de reproducción y se baja la afinación en un máximo de un -10%.

- Este control no funciona durante la grabación.

Contador de cinta

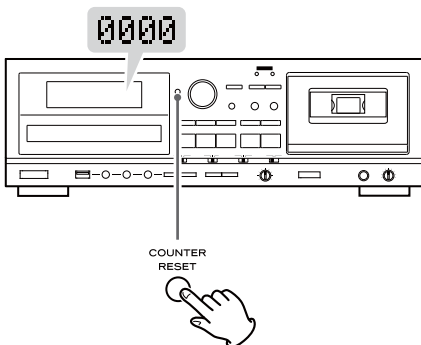

Pulse el botón COUNTER RESET para poner el contador de cinta en "0000". Puede usar esta función para localizar fácilmente cualquier punto que desee de la cinta.

Escuchar archivos de un dispositivo de almacenamiento USB (MP3) (1)

⚠ PRECAUCIÓN

Nunca apague la unidad ni desconecte un dispositivo de almacenamiento USB cuando se esté accediendo a él, por ejemplo mientras se escriben, reproducen, graban o borran archivos.

Si lo hace puede dañar tanto el AD-800 como el dispositivo de almacenamiento USB conectado.

- 1** Pulse el botón SOURCE repetidamente para seleccionar "USB".

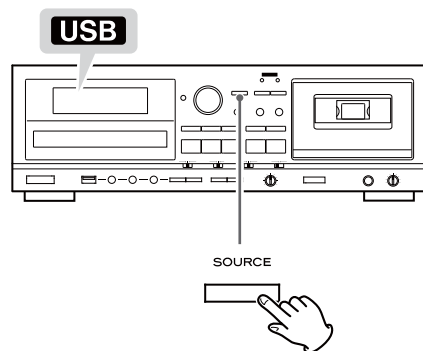

- Si hay una fuente diferente seleccionada, al comenzar la reproducción del dispositivo USB se seleccionará automáticamente el modo USB.

- 2** Conecte un dispositivo de almacenamiento USB al puerto USB de esta unidad

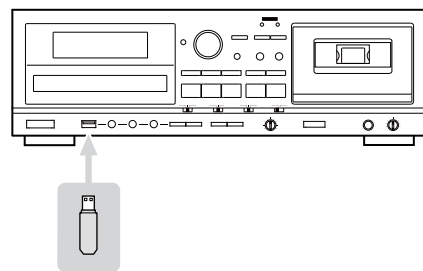

Leer el dispositivo USB lleva algunos segundos.

- Si en el dispositivo USB no hay ningún archivo MP3, en la pantalla aparece "NO MUSIC FILE" (no hay archivos musicales).

3 Pulse el botón de Reproducción (▶) de la sección USB para empezar a reproducir.

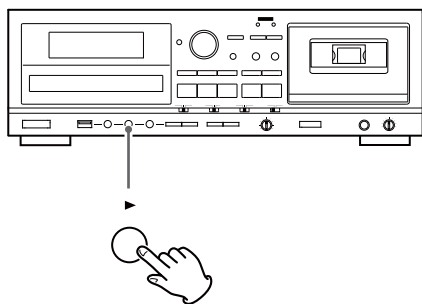

- Cuando la reproducción de todos los archivos ha terminado, la unidad se para automáticamente.
- Los archivos MP3 que no estén colocados en carpetas son situados automáticamente en la carpeta raíz (ROOT). La reproducción comienza desde el primer archivo de la carpeta raíz.
- Ver página 110 para más información sobre el orden de reproducción de los archivos MP3.

Poner en pausa la reproducción temporalmente

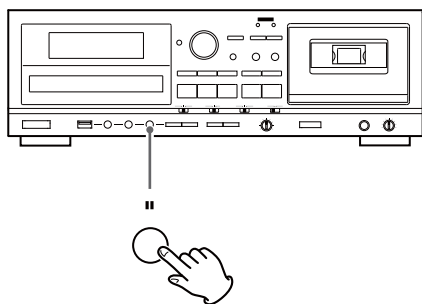

Pulse el botón de Pausa (||) de la sección USB durante la reproducción para detener la reproducción en la posición actual. Para reanudar la reproducción, pulse otra vez el botón de Pausa (||) de la sección USB.

Parar la reproducción

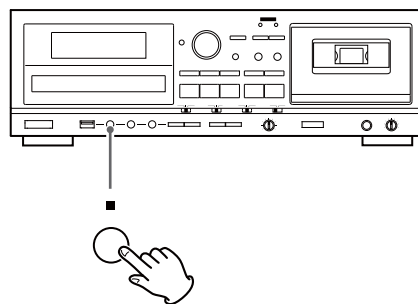

Pulse el botón de Parada (■) de la sección USB para parar la reproducción.

Buscar una parte de un archivo

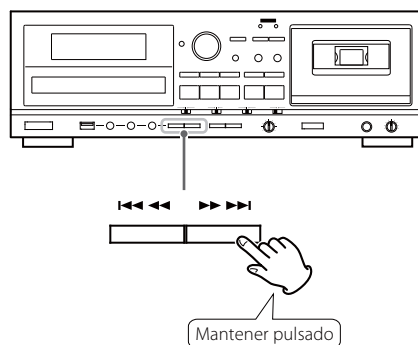

Durante la reproducción, mantenga pulsado un botón de Búsqueda (I◀◀ o ▶▶I) de la sección USB para buscar una parte de un archivo. Pulsando y manteniendo pulsado un botón de Búsqueda se incrementa la velocidad de búsqueda. Suéltelo cuando encuentre el principio de la parte que desee escuchar.

Saltar a un archivo anterior o posterior

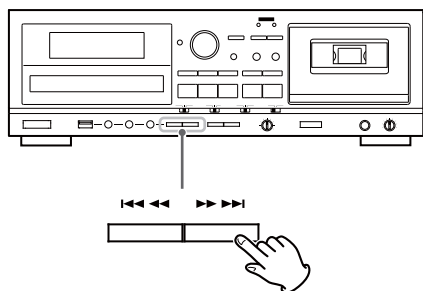

Durante la reproducción

Pulse un botón de Salto (I◀◀/▶▶I) de la sección USB repetidamente hasta que se seleccione el archivo deseado. Después el archivo seleccionado se reproducirá desde el principio.

- Si se pulsa el botón I◀◀ una vez durante la reproducción, el archivo que se esté reproduciendo se volverá a reproducir desde el principio. Para regresar al principio del archivo anterior, pulse el botón I◀◀ dos veces.

Cuando la reproducción está parada o en pausa

Pulse un botón de Salto (I◀◀/▶▶I) de la sección USB repetidamente para seleccionar el archivo que desee oír. Después, pulse el botón de Reproducción (▶) o el botón de Pausa (⏸) de la sección USB para comenzar la reproducción del archivo seleccionado.

Seleccionar una carpeta

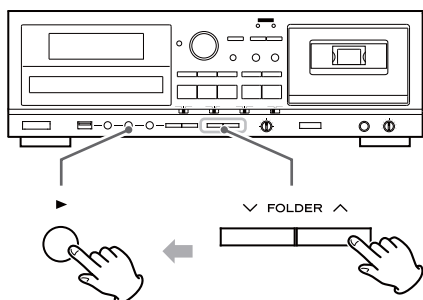

Pulse los botones FOLDER (∨/∧) para seleccionar una carpeta. Después pulse el botón de Reproducción (▶) de la sección USB para empezar a reproducir.

Reproducción repetida, aleatoria y programada

Estas funciones pueden usarse en el modo USB.

Por favor, consulte las siguientes secciones para más detalles sobre cómo utilizarlas:

- Reproducción repetida → página 92
- Reproducción aleatoria → página 92
- Reproducción programada → página 93

Esta unidad puede grabar sonido en un dispositivo de almacenamiento USB en formato MP3 desde un CD, desde una cinta de cassette o desde un dispositivo externo conectado.

- Esta unidad también puede grabar en una cinta de cassette, pero no puede grabar en USB y en cinta al mismo tiempo.
- Esta unidad no puede grabar en un dispositivo de almacenamiento USB con la función de grabación por temporizador.

⚠ PRECAUCIÓN

No desconecte el dispositivo de almacenamiento USB durante la grabación. No apague la unidad ni desenchufe el cable de corriente durante la grabación. Si lo hace, puede dañar tanto el AD-800 como el dispositivo USB conectado.

Acerca de los archivos MP3 grabados

- Al grabar, se crea automáticamente una carpeta llamada "RECORD" y, dentro de la carpeta "RECORD", también se crea una subcarpeta para cada fuente (CD, TAPE para cinta o LINE para línea). Los archivos MP3 se añaden a la subcarpeta correspondiente.
- Los nombres de archivos se asignan automáticamente con terminaciones numéricas por orden.

Cuando se graba desde un CD

"CD001.MP3", "CD002.MP3" ...

Si ya existen, por ejemplo, archivos llamados "CD004.MP3" y "CD009.MP3" en la carpeta del dispositivo USB y usted hace una grabación, el siguiente archivo nuevo se nombrará "CD010.MP3".

Cuando se graba desde una cinta de cassette

"T001.MP3", "T002A.MP3" ...

Cuando se graba desde una fuente externa

"L001.MP3"

- Durante la grabación desde una cinta o la entrada de línea (LINE), usted puede dividir el archivo manualmente (página 102). En tal caso, se añaden números consecutivos al final de los nombres de los archivos.

Ejemplo:

Si "T001.MP3" se divide, se crean archivos llamados "T001.MP3" y "T002.MP3".

- Esta unidad puede grabar hasta un total de 999 archivos en un dispositivo USB. Sin embargo, si el dispositivo USB ya contiene archivos, dichos archivos cuentan a la hora del máximo total de 999 archivos al grabar.
- El tiempo máximo posible para un archivo grabado es de 240 minutos y se creará un nuevo archivo cuando el tiempo exceda de 240 minutos. Al crearse un nuevo archivo, la grabación se pondrá en pausa durante unos segundos.
- Cuando se graba desde un CD que contiene archivos MP3, el tiempo máximo de grabación es de 3 horas.
- La pistas grabadas en un dispositivo de almacenamiento USB son convertidas a archivos MP3 con una velocidad de bits de 128 kbps.

1 Conecte un dispositivo de almacenamiento USB externo al puerto USB de esta unidad.

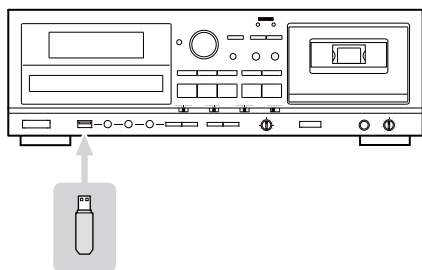

- No se puede grabar en un dispositivo de almacenamiento USB externo sin que haya espacio libre o si el dispositivo está bloqueado.
- Antes de grabar, compruebe el espacio que queda libre en el dispositivo de almacenamiento USB utilizando un PC. No se puede comprobar el espacio libre con esta unidad.

2 Pulse el botón SOURCE repetidamente para seleccionar la fuente que se va a grabar: CD, TAPE (cinta) o LINE (línea).

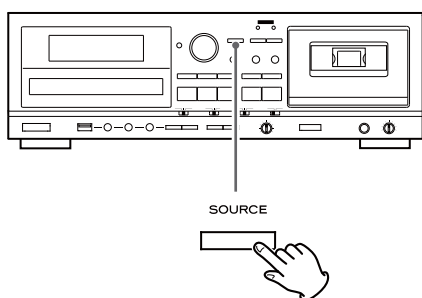

3 Pulse el botón RECORD de la sección USB para iniciar la grabación en espera.

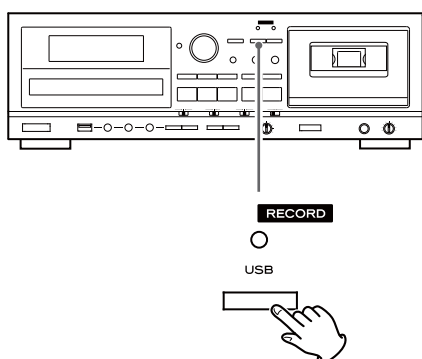

El indicador rojo situado encima del botón RECORD de la sección USB y el icono **REC** en la pantalla parpadearán.

- Para detener la grabación, pulse el botón de Parada (■) de la sección USB.

4 (Cuando graba desde una cinta o una fuente externa) Ajuste el nivel de grabación.

Antes de grabar, ajuste el nivel de grabación. Si no lo hace, puede que el sonido se graba con distorsión o con ruido.

1. Reproduzca la fuente (cinta de cassette o fuente externa) que se va a grabar.
2. Use el control REC LEVEL para ajustar el nivel de grabación, de modo que el sonido con el volumen más alto nunca ilumine el indicador "OVER" situado sobre el medidor de nivel de picos.

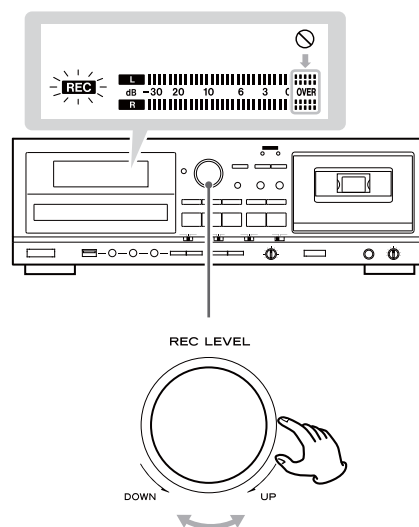

- Cada fuente que se va a grabar es diferente y tiene un volumen diferente. Con objeto de grabar al volumen óptimo para cada fuente, es necesario ajustar el nivel de grabación para cada fuente.
- Cuando se graba desde un CD, no hace falta cambiar el nivel de grabación y no se puede ajustar.

5 Preparar la fuente de grabación.

Si graba desde un CD

Para grabar todas las pistas/archivos de un CD, pare el disco primero. Para grabar solamente algunas de las pistas/archivos de un CD, póngalo en pausa al principio de la parte que quiera grabar.

También puede grabar pistas en orden programado. Para más información sobre cómo ajustar el programa, ver página 93.

Continúa en la página siguiente →

Grabar en un dispositivo de almacenamiento USB (2)

Si graba desde una cinta de cassette

Para grabar la cinta entera, rebobínela hasta su punto de comienzo. Para grabar desde alguna parte en medio de una cinta, párela o póngala en pausa en el punto desde el que quiera empezar a grabar.

Seleccione el ajuste de DOLBY NR (reducción de ruido) (página 81).

Para grabar desde una sola cara de la cinta, ponga el interruptor REV MODE en  y fije la dirección de reproducción usando el botón de Reproducción Hacia Delante (▶) o Reversa (◀). Después pulse el botón de Parada (■) de la sección de cinta (TAPE).

Para grabar desde ambas caras de la cinta, ponga el interruptor REV MODE en  y fije la dirección de reproducción en ▶. Si pone la dirección de reproducción en ◀, se grabará solamente la "cara B".

Si graba desde una fuente externa

Prepare el dispositivo fuente para empezar la reproducción.

Ejemplo: Ajuste la selección de fuente de un amplificador. Ajuste el soporte a reproducir en el reproductor conectado. Para grabar desde un sintonizador, sintonice una emisora.

6 Pulse otra vez el botón RECORD de la sección USB para empezar a grabar.

Cuando grabe desde una fuente externa, también debe arrancar la reproducción de dicha fuente.

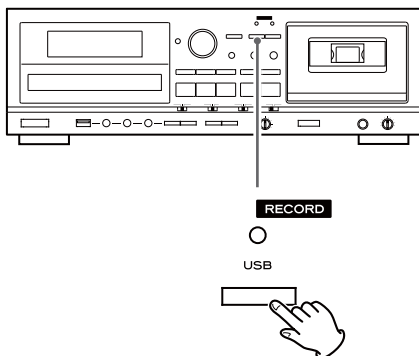

El indicador rojo situado encima del botón RECORD de la sección USB y el icono **REC** en la pantalla parpadearán.

⚠ PRECAUCIÓN

No apague la unidad ni desenchufe el cable de corriente durante la grabación. Si lo hace podría dañar la unidad y los dispositivos conectados.

- Si el dispositivo de almacenamiento USB se queda sin espacio libre durante la grabación, la grabación se detendrá automáticamente.
- Para poner en pausa la grabación temporalmente, pulse el botón de Pausa (⏸) de la sección USB. Una segunda pulsación de dicho botón reanudará la grabación.

Si graba desde un CD o una cinta de cassette

Cuando la reproducción de la fuente se detiene, la grabación también se para automáticamente.

Para parar la grabación, pulse el botón de Parada (■) de la sección USB. Si lo hace también detendrá la reproducción de la fuente de grabación.

Si graba desde una fuente externa

Cuando la reproducción de la fuente se detiene, la grabación no se para automáticamente. Pulse el botón de Parada (■) de la sección USB para parar la grabación.

División manual del archivo

Cuando grabe desde una cinta o desde un dispositivo conectado a las entradas de línea "LINE", usted puede dividir manualmente el archivo MP3 según se está grabando. Esta función no se puede usar cuando se está grabando desde un CD. Un CD grabado será dividido automáticamente en cada pista.

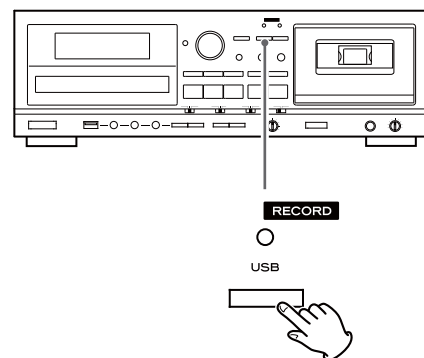

Durante la grabación, pulse el botón RECORD de la sección USB en el punto en el que quiera dividir el archivo grabado. La división del archivo tarda unos 10 segundos.

Cuando grabe desde una cinta:

Durante la división del archivo, la cinta se detiene, pero no debería producirse prácticamente hueco vacío en la grabación.

Cuando grabe desde las entradas de línea "LINE":

Durante la división del archivo se producirá un hueco vacío en la grabación.

- Esta unidad no puede dividir un archivo MP3 ya grabado. Esta función solamente funciona durante la grabación.
- Después de la división se añaden números consecutivos al final de los nombres de archivos.

Ejemplo:

Si se divide "T001.MP3", se crean archivos llamados "T001.MP3" y "T002.MP3".

Borrar archivos de un dispositivo de almacenamiento USB

⚠ PRECAUCIÓN

No desconecte el dispositivo de almacenamiento USB durante el borrado. No apague la unidad ni desenchufe el cable de corriente durante el borrado. Si lo hace, puede dañar tanto el AD-800 como el dispositivo USB conectado.

Borrar todos los archivos

⚠ PRECAUCIÓN

Usando esta función borrará todo el contenido de un dispositivo de almacenamiento USB. Los archivos que no sean de audio y no hayan sido reconocidos por esta unidad también se borrarán. Asegúrese de que esto es lo que desea antes de empezar esta operación.

- 1** Pulse el botón SOURCE repetidamente para seleccionar "USB".

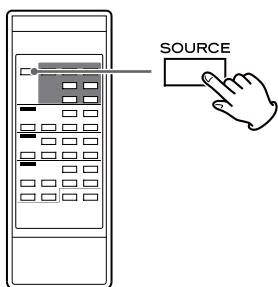

- 2** Conecte un dispositivo de almacenamiento USB externo al puerto USB de esta unidad.

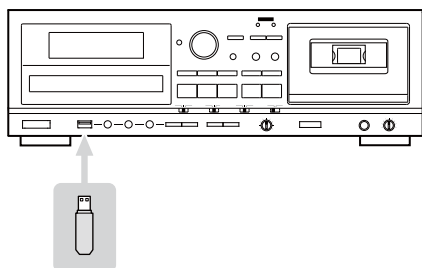

- 3** Pulse el botón ERASE durante más de 2 segundos.

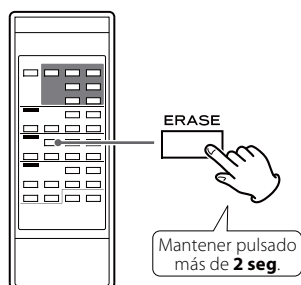

"Erase all?" (¿borrar todo?) aparece en la pantalla.

- 4** En los próximos 6 segundos, pulse otra vez el botón ERASE.



El dispositivo de almacenamiento USB se borrará por completo. "NO MUSIC FILE" (sin archivos musicales) aparecerá en la pantalla.

Borrar un archivo

- 1** Comience a reproducir el archivo que desee borrar (página 98).

- 2** Pulse el botón ERASE.

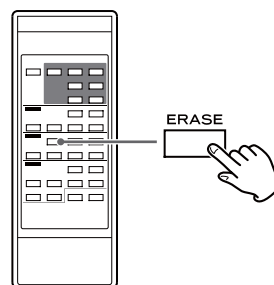

"Erase file?" (¿borrar archivo?) aparece en la pantalla.

- 3** En los próximos 6 segundos, pulse otra vez el botón ERASE.



"Erasing" (borrando) aparece en la pantalla, el archivo que esté reproduciéndose en ese momento se borrará y la reproducción se parará.

Grabar en una cinta de cassette (1)

Esta unidad puede grabar sonido en una cinta de cassette desde un CD, desde un dispositivo de almacenamiento USB o desde un dispositivo externo conectado.

Se puede grabar en cintas normales (tipo I) y de cromo (tipo II) con esta unidad. No se pueden grabar cintas de metal (tipo IV) con esta unidad.

- Se puede grabar en una sola o en ambas caras de la cinta.
- Esta unidad también puede grabar en un dispositivo de almacenamiento USB, pero no puede grabar en USB y en cinta al mismo tiempo.

1 Ponga una cinta de cassette en el compartimento.

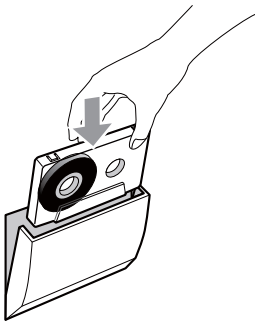

- Si las lengüetas para la prevención de borrado de la cinta de cassette han sido arrancadas, ponga cinta adhesiva sobre el agujero o los agujeros.

2 Pulse el botón SOURCE repetidamente para seleccionar la fuente que se va a grabar: CD, USB, o LINE (línea).

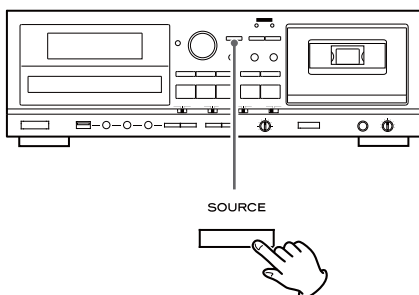

3 Fije el ajuste del modo de reproducción reversa usando el interruptor REV MODE, y determine la dirección de grabación.

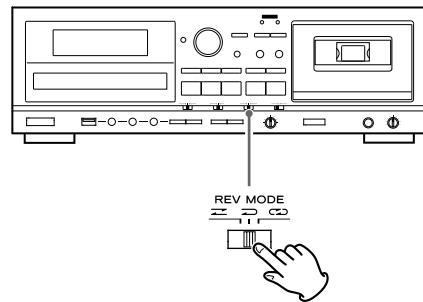

Para grabar en una sola cara de la cinta, ponga el interruptor REV MODE en y determine la dirección de grabación usando el botón de Reproducción Hacia Delante (▶) o Reversa (◀). Después pulse el botón de Parada (■) de la sección de cinta (TAPE).

Para grabar en ambas caras de la cinta, coloque el interruptor REV MODE en o y ponga la dirección de grabación en ▶. Si pone la dirección de grabación en ◀, solamente se grabará en la "cara B".

4 Ponga el interruptor DOLBY NR (reducción de ruido) en ON (activado) u OFF (desactivado).

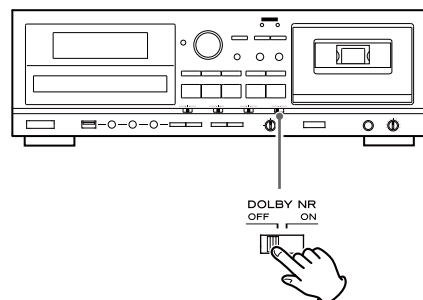

Para más información sobre la función DOLBY NR, ver página 81.

5 Pulse el botón RECORD de la sección de cinta (TAPE) para iniciar la grabación en espera.

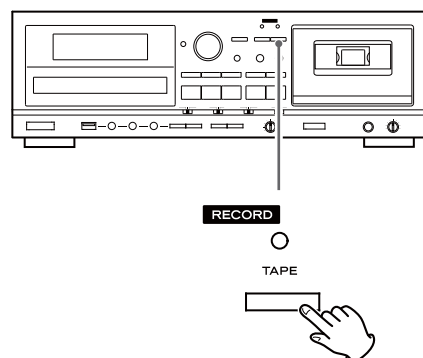

El indicador rojo situado encima del botón RECORD de la sección de cinta (TAPE) y el icono **REC** en la pantalla parpadearán.

- Para parar la grabación, pulse el botón de Parada (■) de la sección de cinta (TAPE).

6 Ajuste el nivel de grabación.

Antes de grabar, ajuste el nivel de grabación. Si no lo hace, puede que el sonido se grabe con distorsión o con ruido.

1. Reproduzca la fuente (fuente externa) que se va a grabar.
2. Use el control REC LEVEL para ajustar el nivel de grabación, de modo que el sonido con el volumen más alto no sobrepase continuamente el indicador "0" en el medidor de nivel de picos.

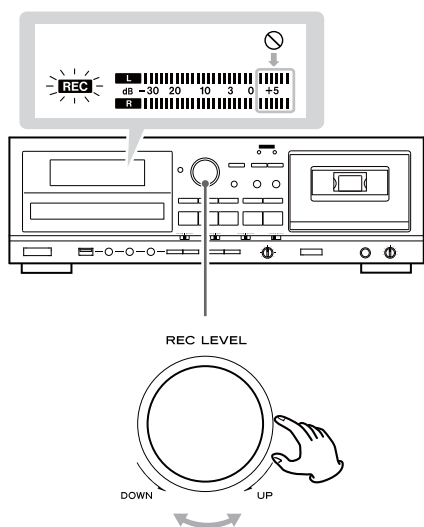

- Cada fuente que se va a grabar es diferente y tiene un volumen diferente. Con objeto de grabar al volumen óptimo para cada fuente, es necesario ajustar el nivel de grabación para cada fuente.

7 Preparar la fuente de grabación.

Si graba desde un CD

Para grabar todas las pistas/archivos de un CD, pare el disco primero. Para grabar solamente algunas de las pistas/archivos de un CD, póngalo en pausa al principio de la parte que quiera grabar.

También puede grabar pistas en orden programado. Para más información sobre cómo ajustar el programa, ver página 93.

Si graba desde un dispositivo de almacenamiento USB

Para grabar el contenido entero del dispositivo USB, pare la unidad. Para grabar desde alguna parte en medio del dispositivo USB, póngalo en pausa en el punto desde el que quiera empezar a grabar.

También puede grabar pistas en orden programado. Para más información sobre cómo ajustar el programa, ver página 93.

- Ver página 110 para más información sobre el orden de reproducción de los archivos MP3.

Si graba desde una fuente externa

Prepare el dispositivo fuente para empezar la reproducción.

- Ejemplo:** Ajuste la selección de fuente de un amplificador. Ajuste el soporte a reproducir en el reproductor conectado. Para grabar desde un sintonizador, sintonice una emisora.

8 Pulse otra vez el botón RECORD de la sección de cinta (TAPE) para empezar a grabar.

Cuando grabe desde una fuente externa, también debe arrancar la reproducción de dicha fuente.

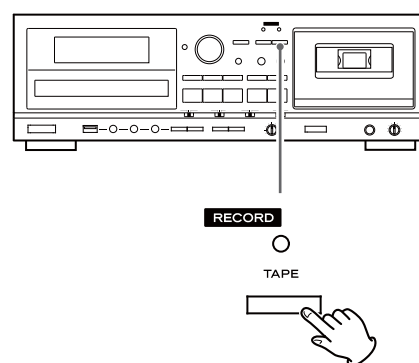

El indicador rojo situado encima del botón RECORD de la sección de cinta (TAPE) y el icono REC en la pantalla parpadearán.

⚠ PRECAUCIÓN

No apague la unidad ni desenchufe el cable de corriente durante la grabación. Si lo hace podría dañar la unidad y los dispositivos conectados.

- Para poner en pausa la grabación temporalmente, pulse el botón de Pausa (II) de la sección de cinta (TAPE). Pulse el botón otra vez para reanudar la grabación.

Si graba desde un CD o desde un dispositivo

Cuando la reproducción de la fuente se detiene, la grabación también se para automáticamente.

Para parar la grabación, pulse el botón de Parada (■) de la sección de cinta (TAPE). Si lo hace también detendrá la reproducción de la fuente de grabación.

- Durante la grabación de una cinta a dos caras, si la "cara A" de la cinta se termina en mitad de una pista/archivo mientras se graba desde un CD o un dispositivo USB, la unidad empezará a grabar de nuevo en la "cara B" desde el principio de la pista/archivo que haya sido interrumpido.

Si graba desde una fuente externa

Cuando la reproducción de la fuente se detiene, la grabación no se para automáticamente. Pulse el botón de Parada (■) de la sección de cinta (TAPE) para parar la grabación.

Grabar en una cinta de cassette (2)

Borrar grabaciones

Cuando haga un grabación, sobrescribirá en la cinta (la grabación previa será borrada). Usted puede borrar la grabación de una cinta ajustando el nivel de grabación al mínimo (MIN) y grabando silencio.

1 Pulse el botón RECORD de la sección de cinta (TAPE) para iniciar la grabación en espera.

2 Ponga el control REC LEVEL en la posición mínima (MIN).

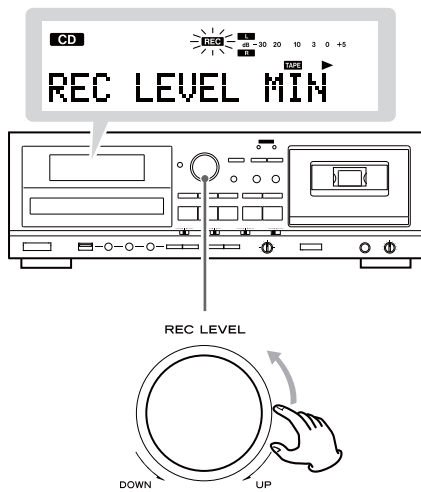

3 Pulse el botón de Reproducción Hacia Delante (▶) o Reversa (◀) para empezar a borrar (grabando silencio).

Reproducción y grabación controladas por temporizador (1)

Conectando a su equipo de audio un temporizador de los que se pueden adquirir en el mercado, podrá despertarse con su música favorita o empezar a grabar a una hora concreta.

- La fuente para la reproducción con temporizador debe ser CD, TAPE (cinta) o USB. La reproducción con temporizador no funciona con dispositivos externos conectados a las entradas de línea "LINE".
- La fuente de grabación con temporizador solamente puede ser un dispositivo externo conectado a las entradas de línea (LINE). Y la grabación con temporizador solamente puede grabar en cinta de cassette.

Conexiones

Conecte su equipo de audio tomando como referencia la siguiente ilustración:

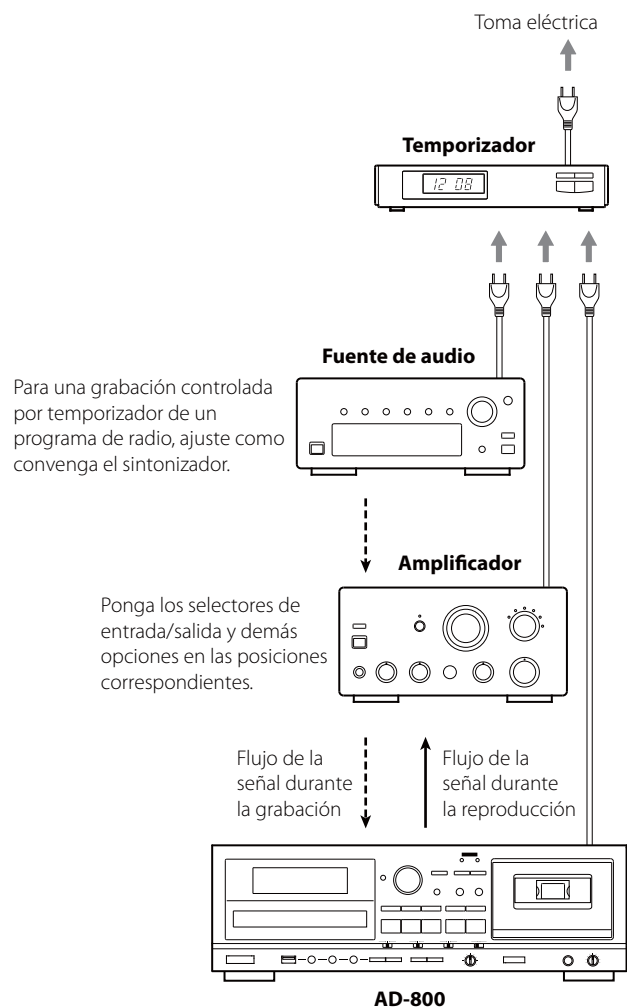

⚠ Apague la corriente de todos los componentes del equipo antes de hacer las conexiones.

- Lea las instrucciones de cada componente que vaya a usar con esta unidad.
- Asegúrese de que todas las conexiones están bien hechas. Para evitar ruido y zumbidos, no agrupe los cables de las conexiones.

Reproducción controlada por temporizador

(**CD** **USB** **TAPE**)

- La fuente para la reproducción con temporizador debe ser CD, TAPE (cinta) o USB. La reproducción con temporizador no funciona con dispositivos externos conectados a las entradas de línea "LINE".

1 Conecte esta unidad y un sistema de sonido estéreo a un temporizador de los que pueden adquirir en el mercado (ver página anterior).

2 Ponga el interruptor de encendido de todos los componentes en ON (encendido).

3 Prepare la fuente para la reproducción con temporizador.

Cuando sea una cinta de cassette

- Ponga el interruptor REV MODE en la posición deseada. Para hacer que ambas caras suenen continuamente, ponga el interruptor REV MODE en la posición .
- Ajuste el interruptor DOLBY NR (página 81).

La reproducción siempre empieza desde la "cara A".

4 Ponga el interruptor CD-TAPE-USB en la fuente deseada para la reproducción con temporizador.

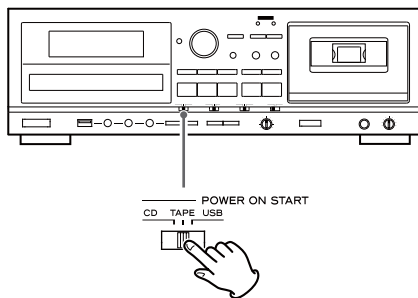

5 Ponga el interruptor OFF-PLAY-REC en la posición PLAY (reproducir).

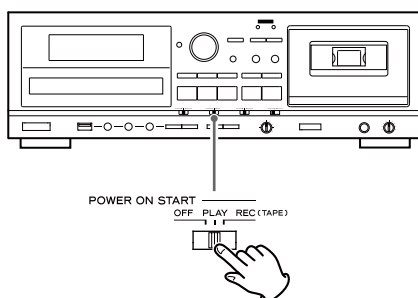

"TIMER" (temporizador) aparece en la pantalla del AD-800.

6 Ajuste el temporizador de audio en las horas en las que usted desee que comience (encendido) y termine (apagado).

Cuando haya terminado de realizar los ajustes, deberá apagar la corriente de todos los componentes.

Al llegar a este punto, no pulse el botón POWER del AD-800. Déjelo pulsado hacia adentro (la posición de encendido). Si el botón POWER está en posición de apagado, la reproducción con temporizador no funcionará.

Cuando se alcance la hora de comienzo prefijada, se suministrará corriente y la reproducción empezará automáticamente.

- Cuando no quiera usar el temporizador, ponga el interruptor OFF-PLAY-REC en la posición OFF (desactivado).

Grabación controlada por temporizador

(**LINE** → **TAPE**)

- La fuente de grabación con temporizador solamente puede ser un dispositivo externo conectado a las entradas de línea "LINE". Y la grabación con temporizador solamente puede grabar en cinta de cassette.

(Ejemplo: grabar un programa de radio)

1 Conecte esta unidad y un sistema de sonido estéreo a un temporizador de los que se pueden adquirir en el mercado (ver página anterior).

2 Ponga el interruptor de encendido de todos los componentes en ON (encendido).

3 Prepare la cinta de cassette en la que quiera grabar mediante el sistema de grabación con temporizador.

La grabación siempre empieza desde la "cara A".

Para grabar en una sola cara de la cinta, ponga el interruptor REV MODE en .

Para grabar en ambas caras de la cinta, ponga el interruptor REV MODE en  o .

Ajuste el interruptor DOLBY NR (página 81).

Si las lengüetas para la prevención de borrado de la cinta de cassette han sido arrancadas, ponga cinta adhesiva sobre el agujero o los agujeros.

Con esta unidad se puede grabar en cintas normales (tipo I) y cintas de cromo (tipo II).

Continúa en la página siguiente →

Reproducción y grabación controladas por temporizador (2)

NOTA

Si ha utilizado previamente el cassette y la cinta está parada en alguna parte de la "cara B", la grabación con temporizador empezará entonces en alguna parte de la "cara A". Tenga esto siempre en mente, de modo que no borre accidentalmente ninguna grabación importante. Tome en cuenta esto especialmente cuando grabe más de una vez en la misma cinta de cassette usando la función de grabación con temporizador.

4 Ponga el interruptor CD-TAPE-USB en TAPE (cinta).

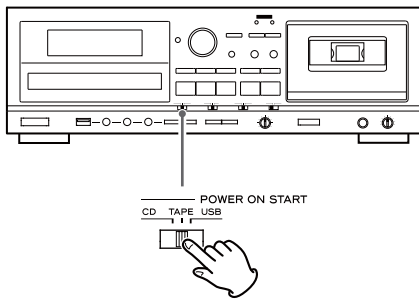

- Esta unidad no puede grabar en CDs ni en dispositivos de almacenamiento USB mediante la grabación con temporizador.

5 Ponga el interruptor OFF-PLAY-REC en la posición REC (grabar).

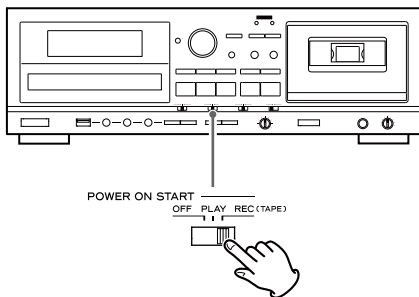

"TIMER" (temporizador) y **REC** aparecen en la pantalla del AD-800.

6 Sintonice la emisora que desee grabar (cuando grabe de la radio).

7 Ajuste el nivel de grabación.

Si no lo hace, puede que el sonido se grabe con distorsión o con ruido.

Use el control REC LEVEL para ajustar el nivel de grabación, de modo que el sonido con el volumen más alto no sobrepase continuamente el indicador "0" en el medidor de nivel de picos.

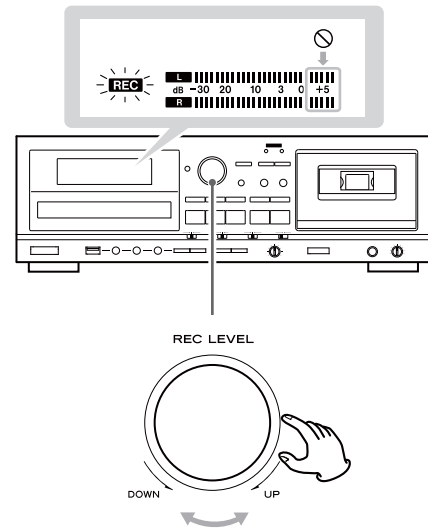

8 Ajuste el temporizador de audio en las horas en las que usted desee que comience (encendido) y termine (apagado).

Cuando haya terminado de realizar los ajustes, deberá apagar la corriente de todos los componentes.

Al llegar a este punto, no pulse el botón POWER del AD-800. Déjelo pulsado hacia adentro (la posición de encendido). Si el botón POWER está en posición de apagado, la grabación con temporizador no funcionará.

Cuando se alcance la hora de comienzo prefijada, se suministrará corriente y la grabación empezará automáticamente.

- Cuando no quiera usar el temporizador, asegúrese de poner el interruptor OFF-PLAY-REC en la posición OFF (desactivado) para prevenir la grabación accidental sobre una cinta de cassette importante.

Solución de posibles fallos (1)

Si experimenta problemas con esta unidad, por favor tómese el tiempo de leer estas páginas e intente resolver el problema usted mismo antes de llamar a su distribuidor o a un servicio técnico TEAC. Es más, el problema podría estar causado por algo ajeno a esta unidad. Confirme que los dispositivos conectados también están siendo utilizados correctamente.

General

No hay corriente

- ➔ Compruebe la conexión a la toma de corriente. Confirme que la toma de electricidad no es un enchufe con interruptor, y si lo es, que el interruptor está activado. Confirme que hay corriente en la toma enchufando otro aparato como por ejemplo una lámpara o un ventilador.

No funciona el mando a distancia

- ➔ Pulse el interruptor POWER de la unidad principal para encenderla.
- ➔ Si las pilas están gastadas, cámbielas.
- ➔ Use el mando a distancia dentro de su margen de efectividad de alcance (5 metros/16 pies) y diríjalo hacia el sensor remoto del panel frontal.
- ➔ Asegúrese de que no hay obstáculos entre el mando a distancia y la unidad principal.
- ➔ Si hay algún fluorescente cerca de la unidad, apáguelo.

Otros aparatos con mando a distancia funcionan mal

- ➔ Otros aparatos con mandos a distancia pueden no funcionar correctamente porque la luz de los infrarrojos se "esparce" cuando se utiliza el mando a distancia de esta unidad.

Los botones no funcionan correctamente

- ➔ Si hay otra operación en proceso, espere un poco e inténtelo de nuevo.

No hay sonido o sólo se escucha a muy bajo nivel

- ➔ Compruebe las conexiones del amplificador.
- ➔ Compruebe que las conexiones de los altavoces y los demás componentes de audio no estén sueltas.
- ➔ Compruebe el funcionamiento de cada componente conectado.
- ➔ Podría haber un cortocircuito ⊕/⊖ en un cable de altavoz. Compruebe los cables de los altavoces.
- ➔ Seleccione la fuente de entrada correcta usando el botón SOURCE.

Se oye mucho ruido o zumbido

- ➔ Aleje la unidad lo más posible de cualquier TV.

Reproductor de CD

No reproduce

- ➔ Cargue un disco con la cara de la etiqueta hacia arriba.
- ➔ Si el disco está sucio, limpie la superficie. Si el disco está rayado o tiene cualquier sustancia pegajosa en su superficie, no lo reproduzca hasta haber subsanado el problema. Nunca use, bajo ninguna circunstancia, etiquetas adhesivas o dispositivos "optimizadores de discos" de los que se ponen sobre el disco o se envuelven alrededor.
- ➔ Si ha cargado un disco vacío, cargue uno pregrabado.

- ➔ Dependiendo del disco y de otros factores, la reproducción de algunos discos CD-R/RW podría no ser posible. Inténtelo de nuevo con otro disco.
- ➔ No se pueden reproducir discos CD-R/RW sin finalizar. Finalice dicho disco en una grabadora de CD e inténtelo de nuevo.
- ➔ Si ha ocurrido una condensación de humedad, deje la unidad encendida durante una o dos horas.

Hay saltos en el sonido

- ➔ Coloque la unidad en un lugar estable para evitar vibraciones y golpes.
- ➔ Si el disco está sucio, limpie su superficie.
- ➔ No use discos rayados, deteriorados o deformados.

Grabadora de cinta de cassette

El compartimento de la cinta de cassette no cierra

- ➔ La cinta de cassette no está correctamente cargada. Vuelva a insertarla.



La calidad de sonido es pobre

- ➔ Limpie los cabezales (página 78).
- ➔ Si un cabezal está magnetizado, desmagnetícelo con un desmagnetizador de cabezales.
- ➔ Compruebe que el interruptor Dolby NR está puesto en la misma posición que cuando se hizo la grabación.

La velocidad de reproducción parece algo rápida o lenta

- ➔ Compruebe el ajuste del control de velocidad ("pitch control") (página 98).

No tiene lugar la reproducción reversa automáticamente

- ➔ Ponga el interruptor REV MODE en  o .
- ➔ Si el interruptor REV MODE está puesto en , comience la reproducción desde la cara de la cinta que esté mirando hacia usted ("cara A").

No se puede grabar

- ➔ Si las lengüetas para la prevención de borrado de la cinta de la parte superior del cassette han sido arrancadas, cubra los agujeros usando unos trocitos de cinta adhesiva.
- ➔ Compruebe el ajuste del nivel de grabación (página 105).

USB

No hay sonido aunque el botón de Reproducción (▶) de la sección USB está pulsado

- ➔ Confirme que hay archivos MP3 en el dispositivo USB.
- ➔ Otros formatos que no sean MP3 (por ejemplo un archivo MPEG 1 CAPA 2) no se pueden reproducir.

No se puede grabar

- ➔ Confirme que el dispositivo de almacenamiento USB tiene espacio libre.
- ➔ Confirme que el dispositivo de almacenamiento USB no está bloqueado.
- ➔ Cuando grabe desde una fuente analógica, compruebe el ajuste del nivel de grabación (página 101).

Solución de posibles fallos (2)

Archivos MP3

Caracteres desconocidos aparecen en el panel de la pantalla

- Esta unidad no puede mostrar correctamente en pantalla símbolos ni caracteres de doble byte (como los japoneses o chinos). Los nombres de los archivos MP3 deben ser solamente caracteres alfanuméricos para mostrarse correctamente.

“No title” (sin título), “No artist” (sin artista) o “No album” (sin álbum) aparece en la pantalla

- Falta la información de la etiqueta ID3 del archivo musical. Edite la información del título, artista y/o álbum de la canción en un PC con una aplicación adecuada.

Dado que este dispositivo utiliza un microcontrolador, el ruido externo y otras interferencias pueden provocar anomalías de funcionamiento en esta unidad. Si esto ocurre, apague la unidad y, después de esperar aproximadamente un minuto, vuelva a ponerla en funcionamiento.

Orden de reproducción MP3

Los archivos MP3 de un CD o de un dispositivo de almacenamiento USB se pueden almacenar en carpetas de la misma forma que se manejan los archivos en un ordenador. Es más, una carpeta puede contener en su interior múltiples carpetas a su vez.

Aquí tiene un ejemplo de la estructura de archivos y carpetas de un dispositivo de almacenamiento USB o de un disco MP3, mostrando el orden de las carpetas (de 001 “ROOT” a 005) y el orden de reproducción de los archivos (de 1 a 9).

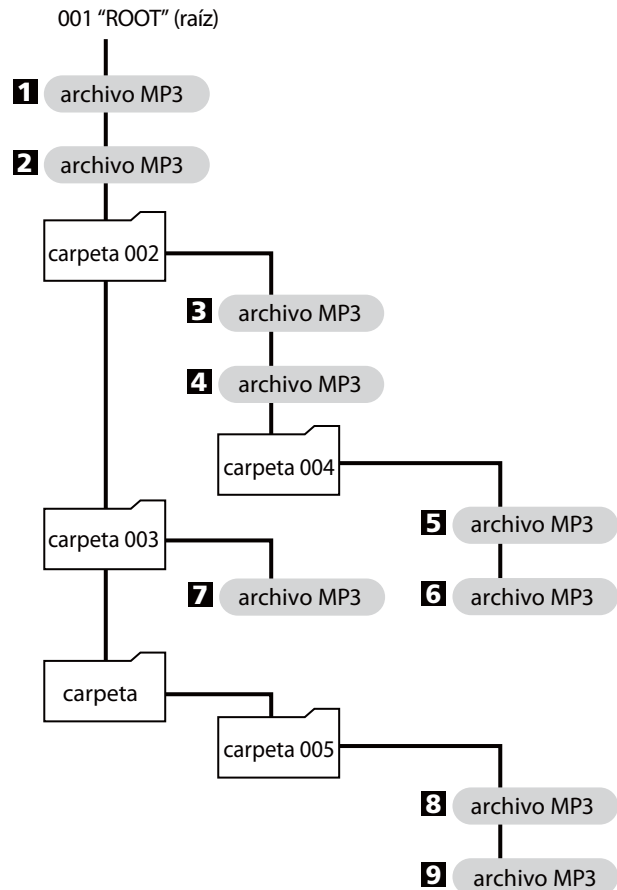

Especificaciones

Reproductor de CD

Lector.....	láser semiconductor de 3 haces
Filtro digital.....	sobremuestreo x 8
Respuesta de frecuencias.....	20 Hz–20 kHz \pm 2 dB
Distorsión armónica total.....	menos de 0.02 % (1 kHz)
Relación señal/ruido (S/N).....	más de 87 dB (IHF-A)
Salida analógica.....	2.0 V (RCA)

Reproductor de cinta de cassette

Sistema de pistas.....	4 pistas, 2 canales estéreo
Cabezales.....	grabac./reprod. x 1 (reverso giratorio), borrado x 1
Tipo de cinta.....	cinta de cassette C-60
Velocidad de cinta.....	.476 cm/seg.
Motor.....	servo motor CC x 1
Control de velocidad.....	\pm 10% (sólo reproducción)
Lloro y centelleo.....	0.08% (W. RMS)
Respuesta de frecuencias (global).....	50–12,000 Hz \pm 3 dB, metal 50–12,000 Hz \pm 3 dB, cromo 50–12,000 Hz \pm 3 dB, normal
Relación señal/ruido (global)	59 dB (Dolby NR desactivado, nivel de THD 3%, ponderado), 69 dB (DOLBY NR activado, por encima de 5 kHz)
Tiempo de rebobinado.....	aprox. 120 seg. (con C-60)
Entrada.....	Línea: 87 mV (impedancia de entrada de 50 k Ω o más)
Salida.....	Línea: 0.46 V (impedancia de carga de 50 k Ω o más)
Auriculares.....	10 mW/32 ohms

USB

Salida de corriente del bus USB.....	5 V, 0.2 A
Reproducción	
Respuesta de frecuencias.....	20 Hz–20,000 Hz (\pm 2 dB)
Relación señal/ruido.....	más de 85 dB
Velocidad de bits en reproducción.....	8k-320k bps
Grabación	
Respuesta de frecuencias.....	20 Hz–15,000 Hz (\pm 2 dB)
Relación señal/ruido.....	más 85 dB
Velocidad de bits en grabación.....	128 kbps

General

Alimentación.....	230 V CA, 50 Hz (modelo Europa) 220 V CA, 60 Hz (modelo Corea) 120 V CA, 60 Hz (modelo USA/Canadá) 120 V/230 V CA, 50-60 Hz (modelo exportación general)
Consumo de corriente.....	14 W
Dimensiones (ancho x alto x profundo)	435 x 145 x 288 mm (17 1/8" x 5 11/16" x 11 5/16") (incluyendo salientes)
Peso (neto).....	.51 kg (11 1/8 lbs)
Temperatura de funcionamiento.....	+5° C – +35° C
Humedad de funcionamiento.....	5% a 85% (sin condensación)
Temperatura de almacenamiento.....	–20° C – +55° C

Accesorios incluidos

Mando a distancia (RC-1257)
Pilas (AAA) para el mando a distancia (2)
Cables estéreo RCA (2)
Lista de distribuidores
Manual del usuario (este documento)
Guía de iniciación rápida para grabación
Tarjeta de garantía

- El diseño y las especificaciones están sujetos a cambios sin previo aviso.
- El peso y las dimensiones son aproximados.
- La ilustraciones pueden diferir ligeramente de los modelos de producción.

Para consumidores europeos

Información para consumidores sobre recogida y eliminación de equipos viejos y pilas usadas

Estos símbolos en los productos, embalajes y/o documentos que los acompañan significan que los productos eléctricos y electrónicos y las pilas no deben mezclarse con la basura doméstica. Para que los productos viejos y las pilas usadas reciban un tratamiento de recuperación y reciclaje adecuado, por favor llévelos a los puntos de recogida pertinentes, de acuerdo con la legislación de su país y las Directivas Europeas 2002/96/EC y 2006/66/EC.

Deshaciéndose correctamente de estos productos y de las pilas, usted contribuye a conservar recursos valiosos y a prevenir cualquier efecto negativo potencial sobre la salud humana y el medio ambiente que podrían derivarse de una gestión incorrecta de estos residuos.

Para más información sobre la recogida y el reciclaje de productos viejos y pilas usadas, por favor contacte con su ayuntamiento, con el servicio local de recogida de basuras o con el punto de venta donde los adquirió.

Información sobre cómo deshacerse de estos productos en otros países fuera de la Unión Europea

Estos símbolos solamente son válidos en la Unión Europea. Si desea deshacerse de estos productos, por favor contacte con las autoridades locales o con su distribuidor e infórmese del método adecuado para ello.

Nota para el símbolo de las pilas (los 2 ejemplos de símbolos abajo a la derecha):

Este símbolo podría utilizarse junto a un símbolo químico. En tal caso cumple con lo dispuesto por la Directiva para cuando hay elementos químicos involucrados.



Pb

TEAC

TEAC CORPORATION	1-47 Ochiai, Tama-shi, Tokyo 206-8530 Japan	Phone: (042) 356-9156
TEAC AMERICA, INC.	7733 Telegraph Road, Montebello, California 90640 U.S.A.	Phone: (323) 726-0303
TEAC CANADA LTD.	5939 Wallace Street, Mississauga, Ontario L4Z 1Z8, Canada	Phone: (905) 890-8008
TEAC MEXICO, S.A. DE C.V.	Río Churubusco 364, Colonia Del Carmen, Delegación Coyoacán, CP 04100, México DF, México	Phone: (5255) 5010-6000
TEAC UK LTD.	Suites 19 & 20, Building 6, Croxley Green Business Park, Hatters Lane, Watford, Hertfordshire, WD18 8TE, U.K.	Phone: (0845) 130-2511
TEAC EUROPE GMBH	Bahnstraße 12, D-65205 Wiesbaden-Erbenheim, Deutschland	Phone: 0611-71580

This device has a serial number located on its rear panel. Please record the serial number and retain it for your records.

Model name: AD-800 Serial number: _____

0410-MA-1544B